



NOVITAL®

B

MADE IN ITALY

INCUBATRICE DIGITALE / DIGITAL INCUBATOR / BRUTAPPARAT DIGITAL / COUVEUSE DIGITAL / INCUBADORA DIGITAL /
CHOCADORA DIGITAL / ΕΚΚΟΛΑΠΤΗΡΙΟ ΨΗΦΙΑΚΗ / АНОΛΟΓΟΒΥЙ ИΝΚУΒАТОР

Novatutto 16L Digitale

POSTER ISTRUZIONI D'USO / USER INSTRUCTION POSTER / BEDIENUNGSANLEITUNG / POSTER CONSEILS D'UTILISATION /
INSTRUCCIONES DE USO / POSTER DE INSTRUÇÕES DE USO / ΠΟΣΤΕΡ ΜΕ ΟΔΗΓΙΕΣ ΧΡΗΣΕΙΣ





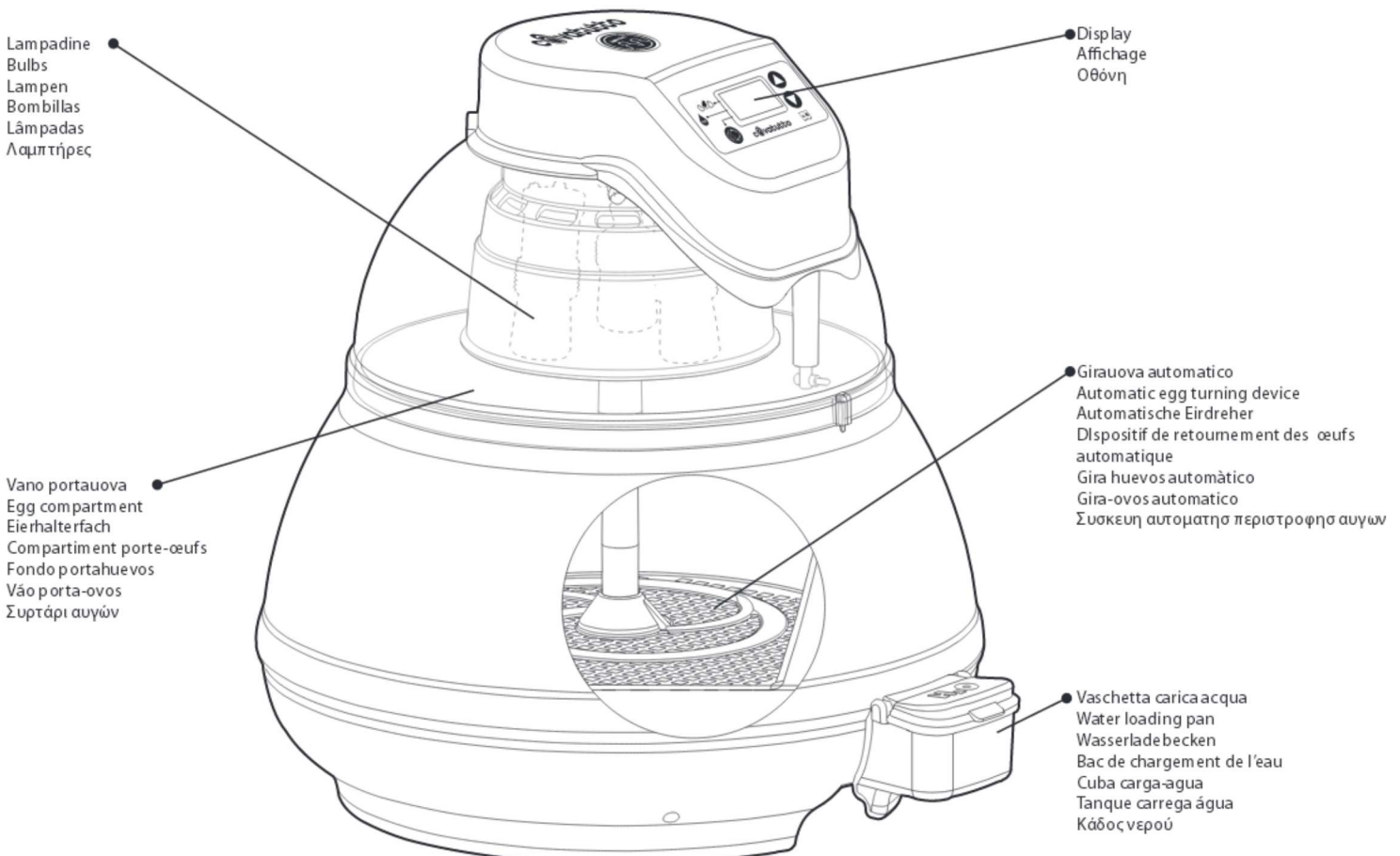









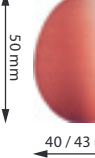

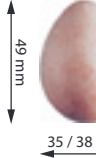
Componenti / Components / Bauteile / Composants / Componentes / Componentes / Εξαρτήματα

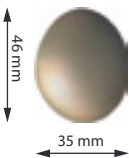

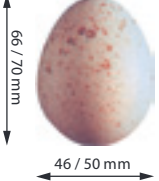

Tipologie uova / Egg types / Eierart / Type d'œufs / Tipos de huevos / Tipologías dos ovos / Είδος αυγών - Capacità indicative* / Indicative capacity* / Unghefähre Leistung* / Capacité indicative* / Capacidad indicativa* / Capacidade indicativa* / Ενδεικτικό ικανότητα*

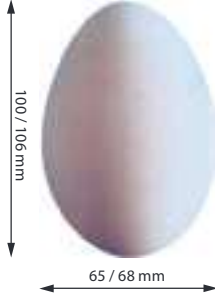
<p>Quaglia Quail Wachtel Caille Codorniz Codorniz Ορνίτι</p>  <p>11 gr * Covatutto 16L Digitale: 42</p> 	<p>Pernice Partridge Rebhuhn Perdiz Perdiz Perdrix Πέρδικα</p>  <p>12-14 gr * Covatutto 16L Digitale: 26</p> 	<p>Gallina Chicken Rebhuhn Poule Galinha Gallina Κότα</p>  <p>45-53 gr * Covatutto 16L Digitale: 14 - 16</p> 	<p>Faraona Guinea-fowl Perlhuhn Pintade Galinha-da-Índi Pintada Φραγκόκοτα</p>  <p>45-50 gr * Covatutto 16L Digitale: 16 - 18</p> 
<p>Fagiana Hen-pheasant Fasan Faisan Faisão Faisan Φασιανός</p>  <p>30-35 gr * Covatutto 16L Digitale: 19</p> 	<p>Tacchina Turkey-hen Truthahn Pavo Peru Dinde Γαλοπούλα</p>  <p>70-85 gr * Covatutto 16L Digitale: 8 - 10</p> 	<p>Anatra Germana Wild duck Wildente Pato Pato bravo Cane de Barbarie Πάπια</p>  <p>70-75 gr * Covatutto 16L Digitale: 10 - 11</p> 	<p>Oca Goose Gans Oca Ganso Oie Χήνα</p>  <p>120-140 gr * Covatutto 16L Digitale: 4</p> 

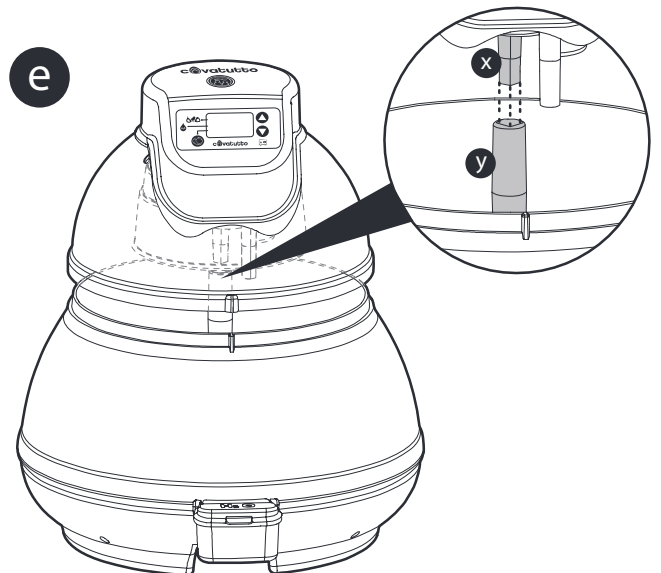
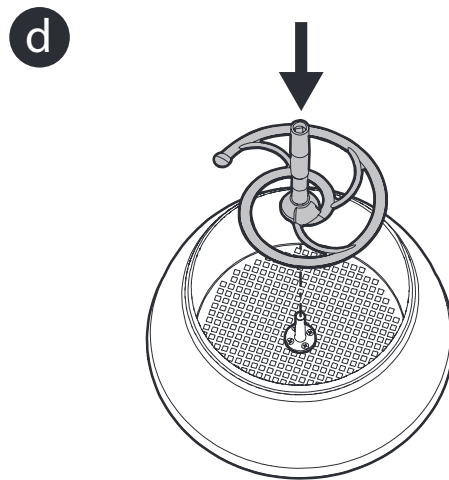
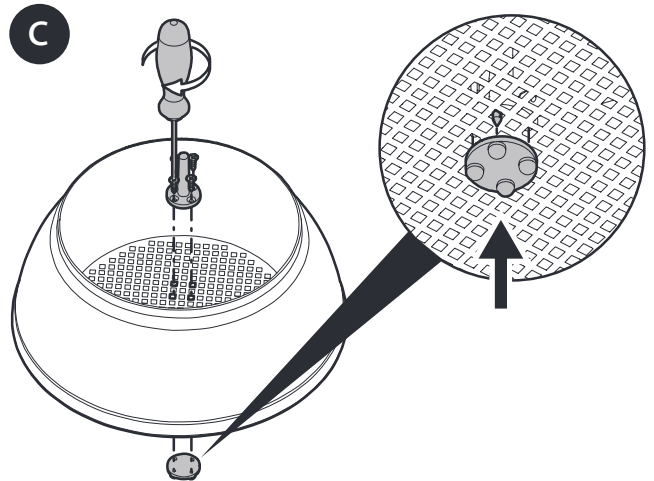
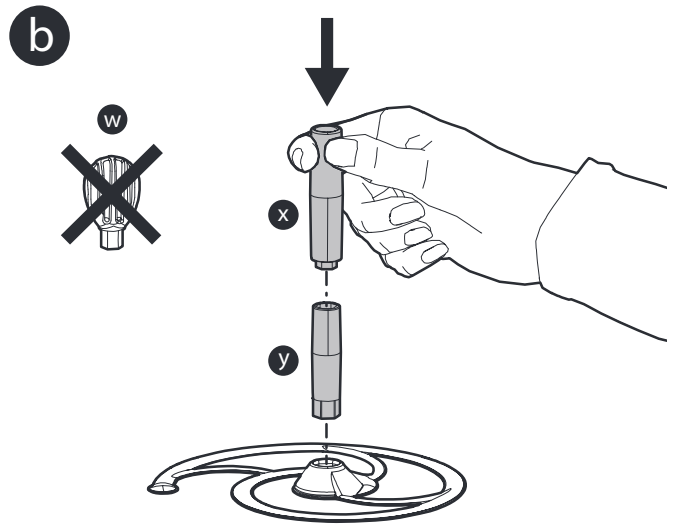
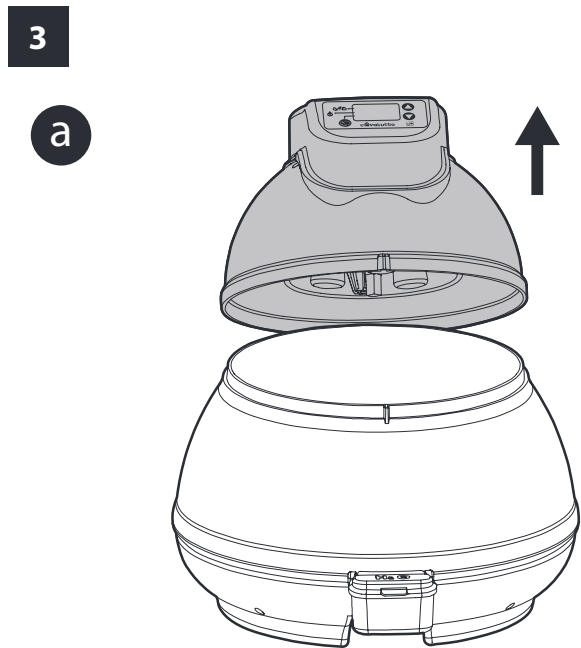
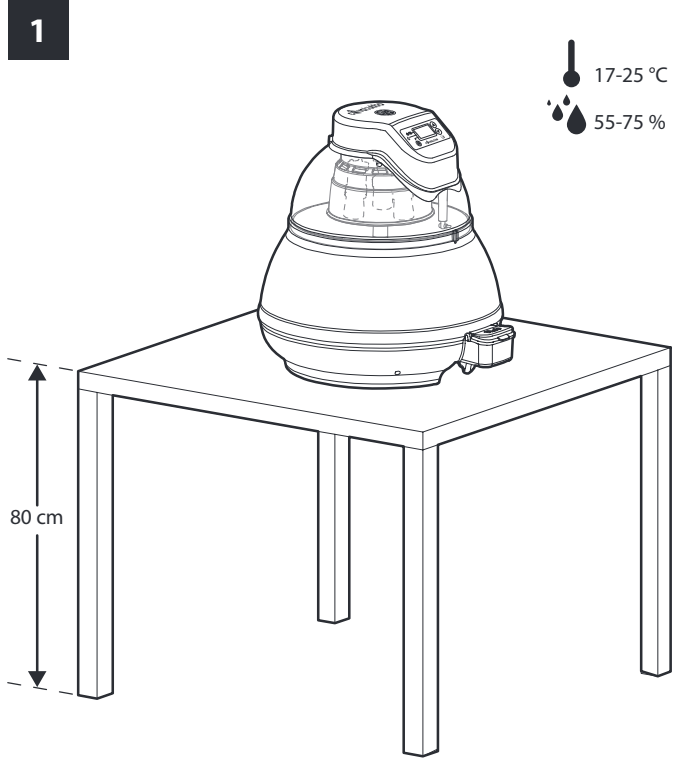

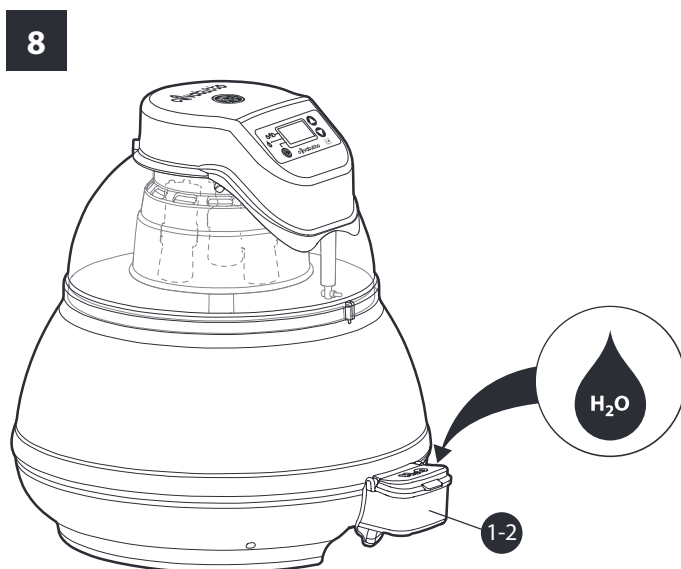
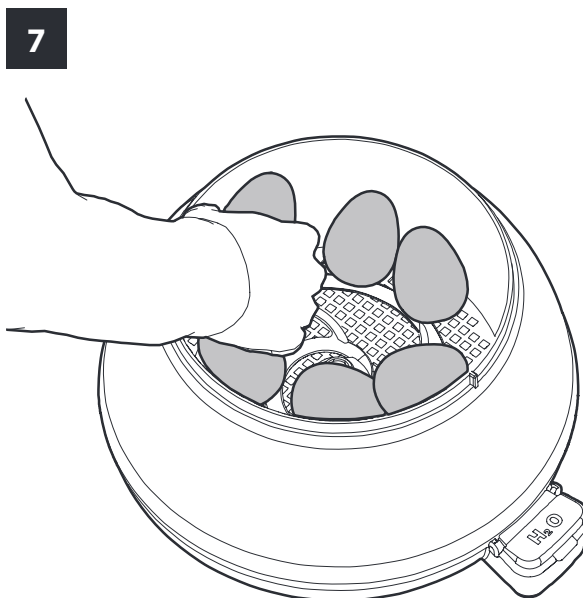
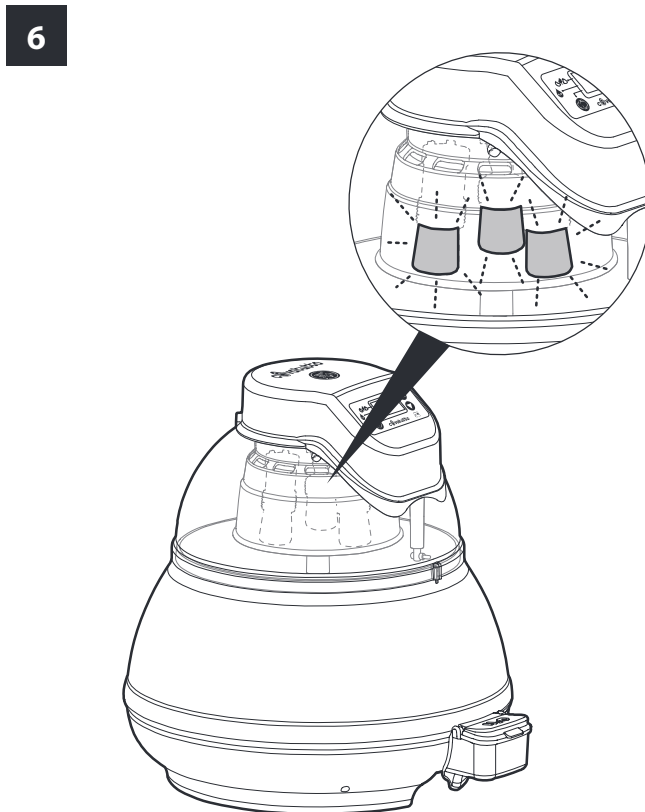
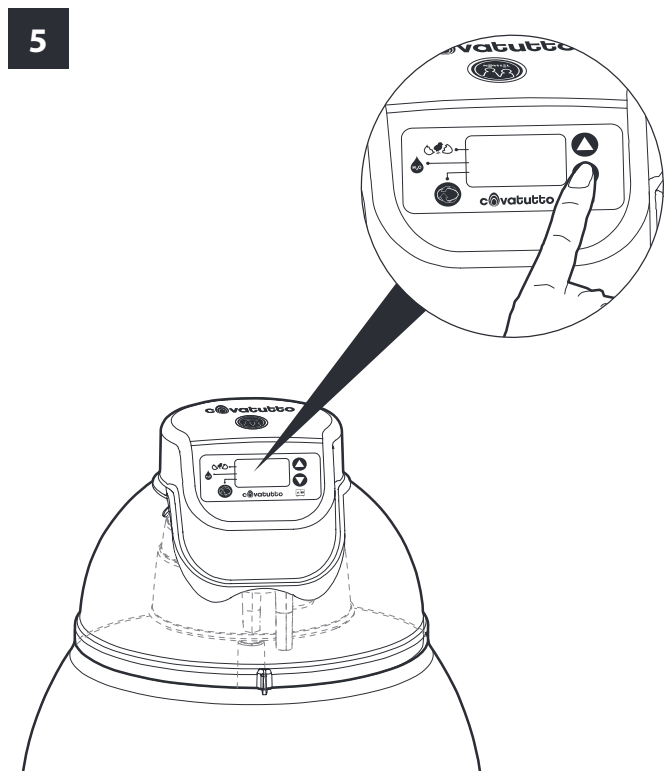
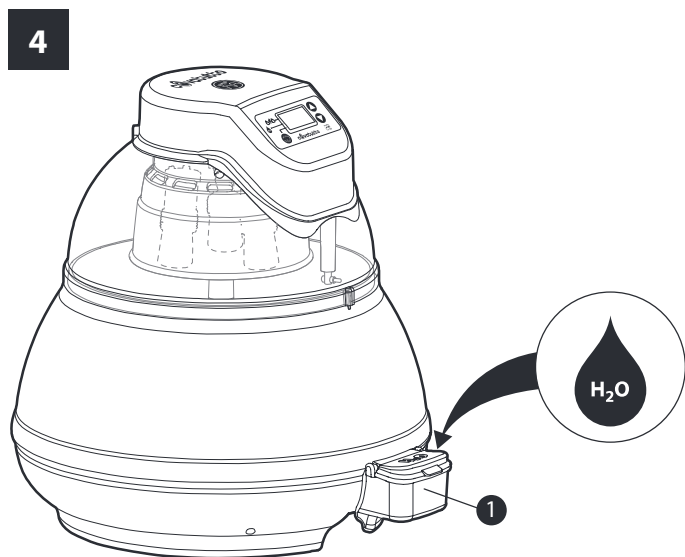
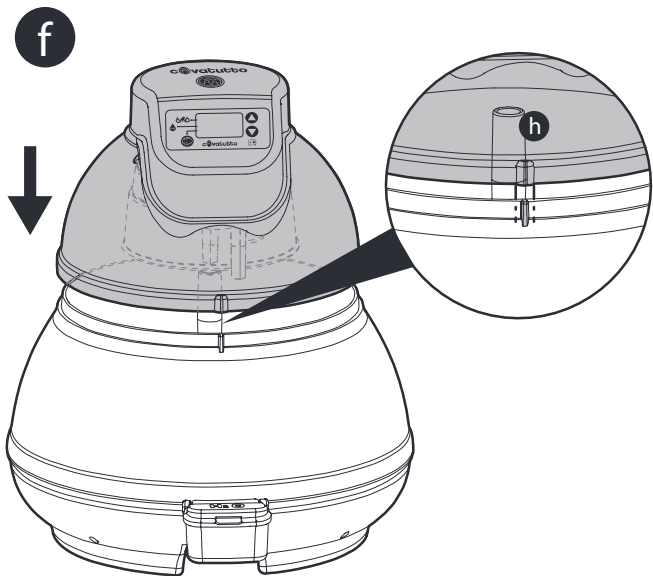

1 Togliere l'incubatrice dall'imballo.

Appoggiare l'incubatrice su un piano solido ad un'altezza di circa 80 cm in un ambiente con temperatura compresa tra i 17°C ed i 25°C (62°F- 77°F) ed un'umidità compresa tra il 55% ed il 75%. *Si raccomanda di tenere l'incubatrice lontana da fonti di calore, correnti d'aria e finestre per evitare dannosi sbalzi di temperatura.*

2 Leggere attentamente il manuale di istruzioni. (Allegato A)

3 Montare gli accessori in dotazione, sollevare la cupola (fig. a), montare il girauova automatico (fig. b - c - d), posizionare l'innesto (x) in modo tale che si inserisca nella propria sede (y) (fig. e), riposizionare la cupola in modo tale che l'incavo presente sulla cupola (g) combaci perfettamente con la linguetta (h) presente sul mobile (fig. f).

4 Versare acqua tiepida riempiendo la vaschetta (1).

Ricordare di effettuare l'operazione ogni 2 giorni circa o comunque all'occorrenza.

5 Collegare la spina alla presa di rete con l'incubatrice chiusa e priva di uova ed impostare il display.

Impostazioni di default

L'incubatrice esce dalla fase di produzione già predisposta per incubare uova di gallina e comune pollame. Di conseguenza alla prima accensione la macchina si regola automaticamente per raggiungere e mantenere costante una temperatura di 37.8°C (100°F).

Sul display dell'incubatrice compaiono 3 piccoli led di forma triangolare a cui corrispondono le relative icone esplicative. Questi led hanno funzione di avviso e:

- icona nr.1: giorno della schiusa ricordare il momento in cui è necessario predisporre l'incubatrice alla fase di schiusa.
- icona nr.2: ricordare di aggiungere acqua nelle vaschette
- icona nr.3: pulsante di attivazione/spegnimento girauova automatico.

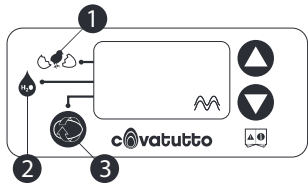
**Set up della macchina**

È possibile modificare le impostazioni predefinite (impostazioni di default) dopo aver inserito la spina nella presa di rete e dopo che sia stato visualizzato sul display il modello dell'incubatrice (C16), nei successivi 5 secondi (e non oltre) premere contemporaneamente il tasto ▼ ed il tasto ▲. Il display indicherà F01 che corrisponde alla prima "funzione" da impostare. Premendo ripetutamente il tasto ▲ è possibile scorrere il menù e visualizzare le altre funzioni disponibili.

Le funzioni disponibili:

- F01 - Visualizza l'unità di misura della temperatura (gradi C o gradi F) impostata. Con il tasto ▼ è possibile variane lo stato.
- F02 - Una volta selezionata questa funzione e premendo il tasto ▼ è possibile attivare o disattivare il led corrispondente all'icona 2 (controllo del livello dell'acqua).

Una volta inserite tutte le impostazioni, per uscire dalla fase di set up, attendere oltre 5 secondi prima di premere qualsiasi altro tasto. Gli ultimi dati inseriti verranno memorizzati dalla macchina e se non modificati, risulteranno essere le nuove impostazioni di default al successivo utilizzo.

Accensione della macchina

L'accensione dell'apparecchio si articola in quattro fasi:

- fase 1: test del display: tutti i digits si accendono per circa 1 secondo
- fase 2: sul display viene visualizzato per circa 2 secondi il modello della macchina (C16)
- fase 3: sul display appare per circa 2 secondi la temperatura impostata (relativa all'ultima incubata effettuata)
- fase 4: macchina in funzione. Sul display appare la temperatura, che aumenterà fino a raggiungere la temperatura impostata. Durante questa fase il simbolo relativo al riscaldamento  comincerà a lampeggiare (e continuerà a lampeggiare per tutta la durata dell'incubata).

Visualizzazione e modifica della temperatura

La temperatura necessaria alla specie che si vuole incubare può essere impostata solo quando la macchina è in funzione, seguendo attentamente le indicazioni sotto elencate:

- premendo il tasto ▲ è possibile visualizzare la temperatura impostata per la precedente incubata.
- tenendo premuto per alcuni secondi lo stesso tasto ▲ le cifre che indicano la temperatura cominceranno a lampeggiare: a questo punto sarà possibile aumentare il valore della temperatura premendo il tasto ▲, oppure diminuirlo premendo il tasto ▼. È possibile impostare la temperatura da 25°C a 40°C (77°F - 104°F).

Per uscire da questa fase, attendere oltre 4 secondi prima di premere qualsiasi tasto.

Visualizzazione e impostazione dei giorni necessari all'incubazione

Il numero di giorni necessari secondo la specie da incubare può essere impostato solo quando la macchina è in funzione, seguendo attentamente le indicazioni sotto elencate:

- premendo il tasto ▼ è possibile visualizzare il numero di giorni impostati per la precedente incubata
 - tenendo premuto per alcuni secondi lo stesso tasto ▼ le cifre che indicano il numero di giorni cominceranno a lampeggiare: a questo punto sarà possibile aumentare il numero di giorni premendo il tasto ▲, oppure diminuirlo premendo il tasto ▼.
- È possibile inserire la durata fino ad un massimo di 40 giorni. Per uscire da questa fase attendere oltre 4 secondi prima di premere qualsiasi tasto. In ogni caso è possibile visualizzare in qualsiasi momento il numero di giorni mancanti premendo il tasto ▼.

Spiegazione dei simboli

Led corrispondente all'icona nr.1: si accende 3 giorni prima della schiusa.

A questo punto procedere alle operazioni correlate alla schiusa.

Il led lampeggia quando il contatore dei giorni indica 0.

Led corrispondente all'icona nr.2: questo led si accende una volta ogni 2 giorni per ricordare di aggiungere acqua alle vaschette. Una volta effettuata questa operazione, premere uno dei due tasti ▲ o ▼ per spegnere il led e predisporlo alla successiva accensione.

Led corrispondente all'icona nr.3: questo led appare una volta che il girauova è attivato (per disattivarlo sarà sufficiente premere l'apposito tasto); tre giorni prima della schiusa il girauova verrà disattivato automaticamente.

6 Attendere fino a quando le lampadine iniziano a funzionare ad intermittenza indicando che la temperatura interna inizia a stabilizzarsi (display segnala 37.8°C o 100°F).

7 Depositare le uova nell'apposito vano portauova (vedi Tabella tipologie uova); se non si disponesse di una quantità sufficiente di uova per poter riempire il vano portauova, queste, dovranno essere distribuite sul piano stesso senza concentrarle al centro o ai lati in modo da bilanciare la circolazione dell'aria. Richiudere l'incubatrice posizionando nella propria sede il coperchio. Il girauova automatico provvederà a ruotare le uova ogni due ore per circa 1 minuto. Si consiglia, a partire dal 10° giorno, di far areare l'incubatrice sollevando la calotta per circa 30 secondi ogni due giorni circa.

N.B. prima di aprire l'incubatrice, per qualunque motivo, si deve sempre scollegare la spina dalla presa di rete per evitare sbalzi di temperatura; si consiglia comunque di aprire l'incubatrice solo per eseguire le operazioni necessarie e per tempi brevi.

8 Negli ultimi 3 giorni precedenti la schiusa predisporre l'incubatrice: (a) riempire completamente le vaschette d'acqua in tutti gli scomparti (vaschette 1-2). Non ruotare più le uova. *Non aprire l'incubatrice in questi 3 giorni se non strettamente necessario.* Le nascite possono iniziare 1 giorno prima e terminare 2 giorni dopo la data prestabilita (es.21 giorni per i polli).

ESCLUSIONE DI RESPONSABILITÀ

In seguito ad aggiornamenti, modifiche e/o innovazioni tecniche, parte delle istruzioni, delle specifiche e delle immagini comprese nella presente documentazione potrebbero differire. Gli elementi ivi descritti sono da intendersi unicamente a titolo illustrativo e potrebbero non essere applicabili al Vostro caso specifico. Non è possibile ottenere diritti legali o rivendicazioni dalla descrizione effettuata nel presente manuale.

Avvertenze

Il pomello (w) (step 3 fig b) in dotazione, opportunamente montato, permette di trasformare il girauova automatico in girauova manuale, si consiglia pertanto di conservarlo ed utilizzarlo solo ed in caso di eventuali malfunzionamenti.*

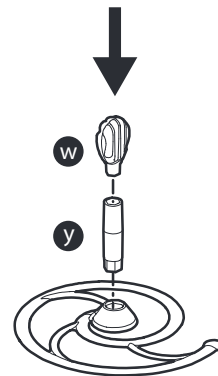

1 Remove the incubator from the package. Put the incubator on a sturdy plane at a height of about 80 cm, in premises with a temperature included between 17°C and 25°C (62°F-77°F) and humidity included between 55% and 75%. *It is recommendable to keep the incubator away from heat sources, air draughts and windows to prevent sudden harmful temperature changes.*

2 Carefully read the instruction manual. (Annex A)

3 Assemble the supplied accessories, lift the dome (fig. a), assemble the automatic egg turning device (fig. b- c-d), place the connection (x) so that it engages into its own seat (y) (fig. e), and then re-install the dome so that the cavity to be found in the dome (g) perfectly matches the tongue (h) in the cabinet (fig. f).

4 Pour lukewarm water and fill the pan (1). *Remember that this operation must be carried out approx. every 2 days or, at any rate, when necessary.*

5 Connect the plug to the mains socket with the incubator closed and without eggs and set the display.

Default settings

The incubator leaves the manufacturing process being already prepared to incubate chicken, or at any rate, common poultry eggs. As a consequence, the first time you start up the machine, it will automatically adjust to reach and keep a 37.8°C (100°F) temperature constant.

The incubator display will show 3 small triangular-shaped LEDs that correspond to the relevant explicatory icons. The aforesaid LEDs have a warning function and:

- icon no. 1: egg-hatching day, remember the time when it is necessary to prepare the incubator to the egg-hatching phase.

- icon no. 2: remind that water must be added to the pans

- icon no. 3: button to switch ON/OFF the automatic egg turning device

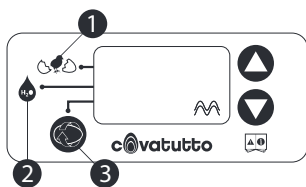

Set-up of the machine

You can modify the default settings after having connected the plug into the mains socket and after displaying the model of the incubator (C16); during the following 5 seconds (not later), contemporary press ▼ and ▲ keys. The display will show F01, which corresponds to the first "function" to be set. If you repeatedly press the ▲ key, you can scroll the menu and display the other available functions.

Available functions:

F01 - It displays the unit of measurement of the set temperature (C or F degrees).

By means of the ▼ key, you can vary its condition.

F02 - After you have selected this function and have pressed the ▼ key, you can activate or deactivate the LED that corresponds to icon 2 (rotate the eggs).

After you have entered all settings and in order to leave the set-up operation, wait more than 5 seconds before pressing any other key. The last entered data will be stored by the machine and, if you do not edit them, they will be the new default settings at the following use.

Start-up of the machine

Device start-up is divided into four phases:

- phase 1: display test – all digits turn ON for about 1 second

- phase 2: the display shows the model of the machine (C16) for about 2 seconds

- phase 3: the display will show the set temperature (relating to the last incubation performed) for about 2 seconds

- phase 4: the machine is operating. The display shows the temperature, which will increase until reaching the set value.

During this phase, the heating symbol  will start blinking (and will go on blinking for the entire duration of the incubation).

How to display and modify the temperature

The temperature that is necessary for the species that you want to incubate can be set only when the machine is operating, by carefully following the instructions listed below:

- if you press the ▲ key, you can display the temperature that was set for the previous incubation.

- if you keep the same ▲ key pressed for some seconds, the temperature digits will start blinking: now you can increase the temperature value by pressing the ▲ key, or reduce the value by pressing the ▼ key. You can set the temperature between 25°C and 40°C (77°F – 104°F).

To exit this operation, wait more than 4 seconds before pressing any key.

Display and setting of the days that are necessary for the incubation

The number of necessary days according to the species to be incubated can be set only when the machine is operating, and carefully following the instructions listed below:

- if you press the ▼ key, you can display the number of days that was set for the previous incubation.

- if you keep the same ▼ key pressed for some seconds, the digits indicating the number of days will start blinking: now you can increase the number of days by pressing the ▲ key, or reduce the value by pressing the ▼ key.

You can set a maximum duration of 40 days.

To exit this operation, wait more than 4 seconds before pressing any key. At any rate, you can always display the number of days that are missing by pressing the ▼ key.

Explanation of the symbols

LED that corresponds to icon no. 1: it turns ON 3 days before egg-hatching.

Now, perform the operations that are correlated with egg-hatching.

The LED blinks when the days counter is 0.

LED that corresponds to icon no. 2: this LED turns ON once every 2 days to remind that you must add water to the pans. After you perform this operation, press one of the two ▲ or ▼ keys to turn OFF the LED and prepare it for the following switching ON.

LED that corresponds to icon no. 3: this LED will turn ON when the egg turning device has activated (to deactivate it, just press the specific key); three days before egg-hatching, the egg turning device will automatically deactivate.

6 Wait until the light bulbs start to operate intermittently, which means that the internal temperature is starting to stabilize (the display shows 37.8°C or 100°F).

7 Put the eggs into the specific compartment (see Egg types table); if you do not have a sufficient quantity of eggs to fill the compartment, they will have to be distributed over the surface without concentrating them at the centre or at the sides, so that air circulation will be balanced. Close the incubator by putting the lid back into the correct seat. The automatic egg turning device will rotate the eggs for about 1 minute every two hours.

Starting from the 10th day, it is advisable to ventilate the incubator by lifting the cover for about 30 seconds approx. every two days.

Note: before opening the incubator, for any reason, you have always to disconnect the plug from the mains socket to prevent sudden temperature changes; however, it is recommendable to open the incubator only to perform the necessary operations and for short times.

8 During the last 3 days before egg-hatching, prepare the incubator: (a) completely fill the pans with water in all compartments (pans 1-2). Do not rotate the eggs any more. *During the aforesaid 3 days, open the incubator only if strictly necessary.* The births may start 1 day in advance and finish 2 days after the established date (ex. 21 days for chickens).

DISCLAIMER

After updates, modifications and/or technical innovations, part of the instructions, the specifications and the images included in this documentation may be different. The items that are described herewith must be considered only for illustration purposes and may not be applicable to your specific case. It is not possible to obtain legal rights or claims from the description to be found in this manual.

Warnings

The supplied knob (w) (step 3 fig b), if suitably installed, will allow using the automatic egg turning device as a manual egg turning device; therefore, it is advisable to keep and use it only in case of possible malfunctions.*

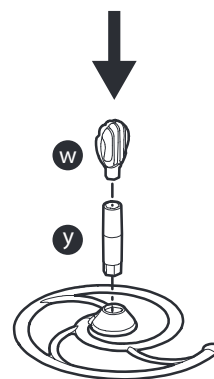

1 Den Brutapparat auspacken.

Den Brutapparat auf eine stabile Abstellfläche, ca. 80 cm vom Boden in einer Umgebung mit einer Temperatur zwischen 17°C und 25°C (62°F-77°F) und einer Feuchtigkeit zwischen 55% und 75%, aufstellen. *Es wird empfohlen, den Brutapparat weit weg von Wärmequellen, Luftzügen und Fenstern aufzustellen, um somit schädliche Temperaturschwankungen zu vermeiden.*

2 Das Anweisungshandbuch aufmerksam durchlesen. (Anhang A)

3 Das mitgelieferte Zubehör installieren, die Kuppel (Abb. a) heben, den automatischen Eierdrehen (Abb. b-c-d) installieren, die Kupplung (x) so positionieren, dass sie in Ihren Sitz (y) (Abb. e) passt positionieren, die Kuppel wieder so positionieren, so dass die Aussparung auf dieser Kuppel (g) einwandfrei mit der Feder (h) auf dem Möbel (Abb. f) ineinander passt.

4 Das Becken mit warmem Wasser füllen (1). *Nicht vergessen diesen Vorgang ungefähr alle 2 Tage oder wenn erforderlich, durchführen.*

5 Den Stecker in die Steckdose stecken; der Brutapparat muss geschlossen sein und es dürfen sich keine Eier darin befinden und das Display einstellen.

Default-Einstellungen

Der Brutapparat wird bereits ab Werk für das Brüten von Hühnereiern und anderen Geflügeleiern voreingestellt, geliefert. Folglich stellt sich die Maschine bei der ersten Inbetriebnahme automatisch ein um eine konstante Temperatur von 37,8°C (100°F) beizubehalten.

Auf dem Display des Brutapparates erscheinen 3 kleine dreieckige Led's denen die entsprechende verdeutlichende Ikone entspricht. Die Led's müssen folgendes melden:

- Ikone Nr. 1: ausschlüpftag, erinnert an den Zeitpunkt, in dem die Brüterei für das Ausschlüpfen voreinzustellen ist.
- Ikone Nr. 2: erinnert daran, das Wasser im Becken nachzufüllen
- Ikone Nr. 3: Taster zum Ein- und Ausschalten des automatischen Eierdrehers.

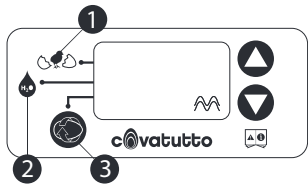
**Set-up der Maschine**

Die vorgegebenen Einstellungen (Default-Einstellungen) können nur nach dem der Stecker in die Steckdose gesteckt wurde und nach dem auf dem Display des Brutapparat-Modell (C16) erscheint, während den darauf folgenden 5 Sekunden (und nicht länger) gleichzeitig die Taste ▼ und die Taste ▲ drücken. Auf dem Display erscheint F01, dass der ersten einzustellenden "Funktion" entspricht. Durch das wiederholte Drücken der Taste ▲ kann das Menü überflogen und andere möglichen Funktion visualisiert werden.

Die möglichen Funktionen sind:

- F01 - Visualisiert die eingestellte Temperaturmesseinheit (Celsiusgrade oder Fahrenheit). Durch die Taste ▼ kann der Zustand geändert werden.
- F02 - Nach dem diese Funktion angewählt wurde und durch das Drücken der Taste ▼ kann das der Ikone Nr. 2 entsprechende Led (Wasserstandkontrolle) ein- oder ausgeschaltet werden.

Nach dem alle Einstellungen eingegeben wurden, um die Set-up Phase zu beenden, über 5 Sekunden lang warten bevor man irgend eine andere Taste drückt. Die letzten eingegebenen Daten werden von der Maschine gespeichert, und falls sie nicht geändert wurden, gelten sie als neue Default-Einstellungen beim nächsten Gebrauch.

Einschalten des Geräts

Das Einschalten des Geräts erfolgt in vier Phasen:

- Phase 1: Displaytest: alle Digits leuchten ca. 1 Sekunde lang auf - Phase 2: auf dem Display erscheint ca. 2 Sekunden lang das Maschinenmodell (C16) - Phase 3: auf dem Display erscheint ca. 2 Sekunden lang die eingestellte Temperatur (bezüglich der letzten durchgeführten Brütung)
 - Phase 4: Maschine in Betrieb. Auf dem Display erscheint die Temperatur; diese steigt bis zum Erreichen der eingestellten Temperatur.
- Während dieser Phase beginnt das Heissymbol zu blinken (blinkt während der gesamten Brützeit weiter).

Visualisierung und Änderung der Temperatur

Die für die Tierart die man brüten will erforderliche Temperatur kann nur nach dem die Maschine in Betrieb genommen wurde eingestellt werden, in dem man aufmerksam die nachfolgende Anweisungen befolgt:

- durch das Drücken der Taste ▲ kann die für die vorherige Brütung eingestellte Temperatur visualisiert werden.
 - durch das gedrückt halten der Taste ▲ - einige Sekunden lang -, beginnen die Ziffern, welche die Temperatur anzeigen, zu blinken: nun kann der Temperaturwert durch das Drücken der Taste ▲ erhöht oder durch das Drücken der Taste ▼ reduziert werden. Die Temperatur kann von 25°C bis 40°C (77°F-104°F) eingestellt werden.
- Um die Phase zu beenden, über 4 Sekunden lang warten bevor man irgendwelche Taste drückt.

Visualisierung und Einstellung der für die Brütung erforderlichen Tage

Die für die Tierart die man brüten will erforderlichen Tagen, können nur nach dem die Maschine in Betrieb genommen wurde eingestellt werden, in dem man aufmerksam nachfolgende Anweisungen befolgt:

- durch das Drücken der Taste ▼ können die für die vorherige Brütung eingestellten Tage visualisiert werden.
 - durch das gedrückt halten der Taste ▼ - einige Sekunden lang-, beginnen die Ziffern, welche die Tage anzeigen, zu blinken: nun können die Tage durch das Drücken der Taste ▲ erhöht oder durch das Drücken der Taste ▼ reduziert werden. Die Dauer kann bis auf maximal 40 Tage eingestellt werden.
- Um die Phase zu beenden, über 4 Sekunden lang warten bevor man irgendwelche Taste drückt. In jedem Falle können zu jeder Zeit die Tage die noch fehlen durch das Drücken der Taste ▼ visualisiert werden.

Erläuterung der Symbole

Led entsprechend der Ikone Nr. 1: leuchte 3 Tage vor dem Ausschlüpfen auf. Nun die Vorgänge im Zusammenhang mit dem Ausschlüpfen durchführen. Das Led blinkt, wenn der Tageszähler 0 anzeigt.

Led entsprechend der Ikone Nr. 2 Dieses Led leuchtet alle 2 Tage auf um in Erinnerung zu bringen, Wasser in die Wannen nachzufüllen. Nach Beendigung dieses Vorganges eine dieser Tasten ▲ oder ▼ drücken um das Led auszuschalten und es für das nächste Einschalten voreinzustellen.

Led entsprechend der Ikone Nr. 3: Diese LED erscheint, wenn der Eierdreher eingeschaltet ist (um es auszuschalten ganz einfach die entsprechende Taste drücken); drei Tage vor dem Ausschlüpfen wird der Eierdreher automatisch ausgeschaltet.

6 Warten bis die Lampen blinken in dem sie somit melden, das die Temperatur beginnt sich zu stabilisieren (das Display zeigt 37,8°C – 100°F an).

7 Die Eier in den dafür vorgesehenen Eierhalter legen (siehe Eiertabelle); besitzt man keine ausreichende Menge an Eiern um das Eierhalterfach vollständig zu füllen, muss man die Eier auf der Ablagefläche verteilen und nicht in die Mitte oder die Ecken legen, damit man die Luftzirkulation nicht beeinträchtigt. Den Brutapparat schließen, in dem man den Deckel in den dafür vorgesehenen Sitz positioniert. Warten bis die Kuppel die Eier ungefähr alle zwei Stunden für ca. 1 Minute dreht. Es wird empfohlen, ab dem 10. Tag, die Brüterei zu lüften, in dem man die Kappe für etwa 30 Sekunden alle zwei Tage hebt.

Noch bevor man den Brutapparat aus jeglichem Grund öffnet, immer den Stecker aus der Steckdose ziehen, um Temperaturschwankungen zu verhindern; es empfiehlt sich jedoch den Brutapparat nur falls wirklich erforderlich und nur für kurze Zeit zu öffnen.

8 In den letzten 3 Tagen vor dem Ausschlüpfen die Brüterei vorbereiten: (a) das Becken in allen Fächern vollständig mit Wasser füllen (Becken 1-2). Die Eier nicht mehr drehen. *In 3 Tagen die Brüterei nur falls unabdingbar erforderlich, öffnen.*

Die Geburten können 1 Tag zuvor beginnen und 2 Tage nach dem bestimmten Datum zustande kommen (z.B. 21 Tage für die Hühner).

HAFTUNGSAUSSCHLUSS

Nach Neubearbeitungen, Änderungen und / oder technischen Innovationen, könnte ein Teil der in dieser Dokumentation enthaltenen Anleitungen, Spezifikationen und Bilder abweichen. Die darin beschriebenen Elemente sind nur für illustrative Zwecke bestimmt, und könnten nicht auf Sie zutreffen. Es bestehen keine Rechte oder Anspruchsrechte durch die in diesem Handbuch enthaltene Beschreibung.

Warnungen

Durch den mitgelieferten und ordnungsgemäß montierten Knauf (w) (Schritt 3 Abb. b), kann der automatische Eierdreher von Hand gedreht werden, daher wird empfohlen, dass diesen aufzuheben und nur und bei Fehlfunktionen zu verwenden.*

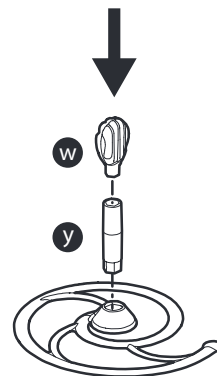

1 Retirer la couveuse de son emballage. Poser la couveuse sur une surface plane et solide à une hauteur d'environ 80 cm et dans un milieu à température comprise entre 17°C et 25°C (62°F-77°F) et un taux d'humidité compris entre 55 % et 75 %. *Maintenir la couveuse loin de toute source de chaleur, courant d'air ou fenêtre afin d'éviter les écarts de température.*

2 Lire attentivement le livret d'instructions. (Annexe A)

3 Monter les accessoires fournis, soulever la coupole (fig. a), monter le dispositif de retournement automatique des œufs (fig. b- c-d), positionner le clip (x) de façon à ce qu'il se cale dans son logement (y) (fig. e), repositionner la coupole de façon à ce que le cran présent sur la coupelle (g) coïncide parfaitement avec la languette (h) présente sur le meuble (fig. f).

4 Verser de l'eau tiède pour remplir le bac (1). *Ne pas oublier d'effectuer l'opération tous les 2 jours environ ou quoi qu'il en soit s'il y a lieu.*

5 Avec la couveuse fermée et sans oeufs, brancher la fiche à la prise de courant et régler l'affichage.

Paramétrages par défaut

La couveuse sort de la phase de production déjà paramétrée pour couvrir des oeufs de poule et de volaille commune. Par conséquent, lors de la première mise en service, la machine se règle automatiquement pour atteindre et maintenir une température constante de 37,8°C (100°F).

Sur l'écran de la couveuse, vous voyez apparaître 3 petits voyants triangulaires auxquels correspondent respectivement les icônes explicatives. Ces voyants ont une fonction d'avertissement:

- icône n° 1: jour de l'éclosion, se souvenir du moment précis au cours duquel préparer la couveuse à la phase d'éclosion
- icône n° 2: rappeler d'ajouter de l'eau dans les bassines
- icône n° 3: bouton de mise en marche/d'arrêt du dispositif de retournement automatique des œufs.

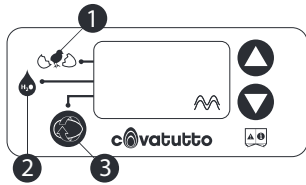

Réglage de la machine

Il est possible de modifier les paramétrages prédéfinis (paramétrages par défaut) après avoir branché la prise au réseau et après avoir visualisé sur l'écran le modèle de la couveuse (C16), dans les 5 secondes qui suivent (et non au-delà), appuyer en même temps sur la touche ▼ et la touche ▲. L'écran indiquera alors F01 qui correspond à la première "fonction" à paramétrer. En appuyant de façon répétée sur la touche ▲, on peut faire défiler le menu et visualiser les autres fonctions disponibles.

Les fonctions disponibles:

F01 - Affiche l'unité de mesure de la température (degrés C ou degrés F) paramétrée. Par la touche ▼, on peut en modifier l'état.

F02 - Après avoir sélectionné cette fonction et en appuyant sur la touche ▼, on peut activer ou désactiver le voyant correspondant à l'icône 2 (contrôle du niveau de l'eau).

Une fois enregistrés tous les paramétrages, pour sortir de la phase de réglage, attendre plus de 5 secondes avant d'appuyer sur toute autre touche. Les dernières données saisies seront mémorisées par la machine et si elles ne sont pas modifiées, ce seront les nouveaux paramétrages par défaut dès l'utilisation suivante.

Mise en route de la machine

La mise en route de la machine s'articule en quatre phases:

- phase 1: test d'affichage: toutes les touches s'allument pendant environ 1 seconde
- phase 2: l'écran affiche pendant environ 2 secondes le modèle de la machine (C16).
- phase 3: l'écran affiche pendant environ 2 secondes la température paramétrée (relative à la dernière éclosion effectuée).
- phase 4: machine en service. L'écran affiche la température, qui augmentera jusqu'à ce qu'elle atteigne la température paramétrée. Au cours de cette phase, le symbole correspondant au réchauffement  commencera à clignoter (et il continuera de clignoter pendant toute la durée de l'éclosion).

Affichage et modification de la température

La température nécessaire à l'espèce que l'on veut incuber peut être paramétrée uniquement lorsque la machine est en route, en suivant attentivement les indications ci-dessous:

- en appuyant sur la touche ▲ vous pouvez afficher la température paramétrée pour l'éclosion précédente.

- en laissant appuyée pendant quelques secondes la même touche ▲, les chiffres qui indiquent la température commenceront à clignoter: à ce stade, il sera possible d'augmenter la valeur de la température en appuyant sur la touche ▲, ou bien de la diminuer en appuyant sur la touche ▼. Il est possible de paramétrer une température comprise entre 25°C et 40°C (77°F - 104°F). Pour sortir de cette phase, attendre au moins 4 secondes avant d'appuyer sur toute autre touche.

Affichage et paramétrage des jours nécessaires à l'incubation

Le nombre de jours nécessaires selon l'espèce à incuber peut être paramétré uniquement lorsque la machine est en route, en suivant attentivement les indications ci-dessous:

- en appuyant sur la touche ▼ pendant quelques secondes, vous pouvez afficher le nombre de jours paramétrés pour la précédente éclosion.
- en laissant appuyée pendant quelques secondes la touche ▼, les chiffres qui indiquent le nombre de jours commenceront à clignoter: à ce stade, il sera possible d'augmenter le nombre de jours en appuyant sur la touche ▲. Il est possible de saisir la durée jusqu'à un maximum de 40 jours. Pour sortir de cette phase, attendre au moins 4 secondes avant d'appuyer sur toute autre touche. Dans tous les cas, il est possible d'afficher à tout moment le nombre de jours manquants en appuyant sur la touche ▼.

Explication des symboles

Voyant correspondant à l'icône n° 1: il s'allume trois jours avant l'éclosion.

A ce stade, procéder aux opérations liées à l'éclosion. Le voyant clignote lorsque le compteur des jours indique 0. Voyant correspondant à l'icône n° 2: ce voyant s'allume une fois tous les deux jours pour rappeler qu'il faut ajouter de l'eau dans les bassines. Une fois cette opération effectuée, appuyer sur l'une des deux touches ▲ ou ▼ pour éteindre le voyant et le préparer à l'allumage suivant.

Voyant correspondant à l'icône n°3: cette Led apparaît dès que le dispositif de retournement est actif (pour la désactiver il suffit d'appuyer sur le bouton correspondant). Trois jours avant l'éclosion, le dispositif de retournement des œufs sera automatiquement désactivé.

6 Attendre jusqu'à ce que les lampes commencent à fonctionner à intermittence en indiquant ainsi que la température interne commence à se stabiliser (l'écran signale 37,8°C ou 100°F).

7 Poser les oeufs dans le compartiment à oeufs approprié (voir tableau type d'oeufs) ; si l'on ne dispose pas d'une quantité d'oeufs suffisante pour remplir le compartiment à oeufs, ces derniers devront être répartis sur la surface même de façon équilibrée pour assurer la circulation de l'air. Noter sur un calendrier le jour d'incubation. Refermer la couveuse en mettant en place le couvercle. Le dispositif de retournement des œufs se chargera de retourner les œufs toutes les deux heures environ pendant plus ou moins 1 minute. Il est conseillé, à partir du 10e jour, d'aérer la couveuse en soulevant la coupole pendant plus ou moins 30 secondes tous les deux jours environ. *N.B. : avant d'ouvrir la couveuse, pour quelque motif que ce soit, il faut toujours débrancher la prise afin d'éviter tout écart de température ; il est conseillé toutefois de n'ouvrir la couveuse que pour effectuer les opérations nécessaires et pour de courtes durées.*

8 Préparer la couveuse pendant les 3 derniers jours précédant l'éclosion: (a) remplir complètement tous les compartiments des bacs à eau (bacs 1-2). Ne plus retourner les œufs. *Ne pas ouvrir la couveuse pendant ces 3 jours si cela n'est pas strictement nécessaire.* Les naissances peuvent commencer 1 jour avant et se terminer 2 jours après la date fixée (ex. 21 jours pour les poulets)

EXCLUSION DE RESPONSABILITÉ

Pour des raisons de mises à jour, de modifications et/ou d'innovations techniques, certaines parties des instructions contenues dans ce livret pourraient être modifiées. Les éléments ci-dessus sont fournis à titre purement indicatif et pourraient ne pas s'appliquer à Votre cas spécifique. Il n'est pas possible d'obtenir des droits légaux ou des revendications portant sur la description mentionnée dans le présent livret.

Précautions

Le pommeau (w) (step 3 fig b) fourni, monté de façon correcte, permet de transformer le dispositif de retournement des œufs automatique en dispositif de retournement manuel, il est donc conseillé de le conserver et de l'utiliser uniquement en cas de mauvais fonctionnements éventuels.

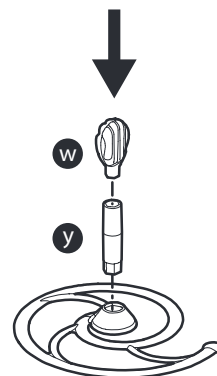

ES

- 1 Sacar la incubadora del embalaje. Apoyar la incubadora en un soporte plano y sólido a una altura aproximada de 80cm en una habitación con temperatura comprendida entre 17°C a 25°C (62°F-77°F) y un porcentaje de humedad entre 55 y el 75%. *Es recomendable colocar la incubadora alejada de focos de calor, corrientes de aire y ventanas para evitar cambios de temperatura.*
- 2 Leer el manual de instrucciones con atención. (Anexo A)
- 3 Montar los accesorios entregados, levantar la cúpula (fig. a), montar el girahuevos automático (fig. b-c-d), posicionar el empalme (x) de forma tal que se introduzca en su asiento (y) (fig. e), volver a posicionar el cúpula de forma tal que la ranura presente en la misma (g) coincida perfectamente con la lengüeta (h) presente en el mueble (fig. f).
- 4 Verter agua tibia llenando la cuba (1). *Recordar que hay que realizar la operación aproximadamente cada 2 días o cuando resulte necesario.*
- 5 Conectar el enchufe a una toma de corriente, con la incubadora cerrada y sin huevos y configurar display.

Entrada parametros

La incubadora se entrega para ser usada en la incubacion de huevos de gallina comunes. Por tanto desde el inicio se regula automaticamente para mantener una temperatura constante de 37,8°C (100°F). En cuadro de control existen 3 pequeños leds en forma de triangulo. Estos leds sirven para informar de:
 - icono nr.1: día de la eclosión: recuerda el momento en que hay que preparar la incubadora a la fase de eclosión.
 - icono nr.2: recordar rellenar agua de la humedad.
 - icono nr.3: pulsador de activación/apagado del girahuevos automático.

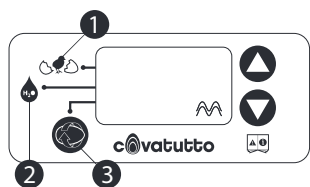

Set up de la incubadora

Es posible modificar los parametros. Una vez conectada la maquina y despues de ver el display, los modelos de incubadoras (C16) y despues de transcurridos 5 segundos(no mas)pulsar a la vez el ▼ y el ▲. El display indicará F01 que corresponde a la primera "funcion" que queremos modificar. Apretando repetidamente el boton ▲ es posible moverse por el menu y visualizar las demás funciones.

Las funciones disponibles:

- F01 - Se visualiza la temperatura (grados C o grados F) programada. Con el pulsador ▼ es posible variar ese parametro.
- F02 - Una vez seleccionada esta funcion y presionando el boton ▼ es posible activar o desactivar el led correspondiente del icono 2 (controlar el nivel del agua).

Una vez introducidos todos los parametros, para salir de la fase de set up, esperar 5 segundos antes de pulsar otro boton. Los ultimos datos introducidos ya estaran en la memoria de la maquina y si no son modificados,seran los que se utilizarán desde ese momento.

Puesta en marcha de la incubadora

- El arranque de la maquina se producirá en cuatro fases:
- fase 1: test del display: todos los digitos se encenderan durante 1 segundo.
 - fase 2: en la pantalla digital aparecera durante 2 segundos el modelo de la incubadora (C16)
 - fase 3: en el display se visualizará durante 2 segundos la temperatura programada (en la ultima incubacion efectuada)
 - fase 4: maquina en funcionamiento. En el display aparece la temperatura, que ira aumentando hasta alcanzar la temperatura programada.
- Durante esta fase el símbolo que corresponde al calentamiento empezara a parpadear (y continuará parpadeando durante toda la duración de la incubación).

Control y modificación del aparato

La temperatura para cada especie puede ser programada solo cuando la incubadora esta en funcionamiento, siguiendo los siguientes pasos:
 - presionar el botón ▲ y se visualizara la temperatura programada en la anterior incubacion.
 - presionando este botón ▲ por algunos segundos empezara a parpadear la cifra: en este momento sera posible aumentar el valor de la temperatura presionando ▲ o disminuirla presionando ▼. Es posible programar desde 25°C a 40°C (77°F-104°F)
 Para salir de esta fase, esperar otros 4 segundos antes de presionar cualquier otro pulsador.

Visualización y programación de los días necesarios de incubación

El numero de días necesarios segun la especie que incubemos puede ser programado solo cuando la incubadora esta en marcha, siguiendo las siguientes instrucciones:
 - presionando el boton ▼ es posible visualizar el numero de días programados en la ultima incubación.
 - mantener presionado durante algunos segundos este mismo boton ▼ y la cifra che indica el numero de días empezará a parpadear: en este momento sera posible aumentar los días presionando el boton ▲ o bien disminuir presionando ▼.
 Es posible introducir la duración hasta un máximo de 40 días.
 Para salir de esta fase, esperar más de 4 segundos antes de apretar cualquier otra tecla. En cualquier caso es posible visualizar en cualquier momento el numero de días que faltan apretando la tecla ▼.

Información sobre los simbolos

El led correspondiente a la icona nr3: se enciende 3 días antes de la primera eclosion. En este punto proceder a la operaciones correspondientes al nacimiento.
 El led papadea cuando el contador de días indica 0.
 Led correspondiente a la icona nr2: este led se enciende una vez cada 2 días para recordar el llenado de agua. Una vez efectuada esa operacion,presionar uno cualquiera de los dos pulsadores ▲ o ▼ para apagar ese led y dejarlo preparado para el siguiente encendido.
 Led correspondiente al icono número 3: este led aparece después de la activación del girahuevos (para desactivarlo será suficiente apretar la tecla correspondiente); tres días antes de la eclosión el girahuevos se desactivará automáticamente.

- 6 Esperar hasta que las lamparitas empiecen a funcionar de forma intermitente, indicando que la temperatura interna empiece a estabilizarse (el display indica 37.8°C o 100°F).
- 7 Colocar los huevos en el vano portahuevos (ver tabla tipos de huevos) si no se dispone de una cantidad suficiente para llenar todo el vano,distribuirlos por todo el fondo sin concentrarlos en el centro para facilitar la circulacion del aire. Colocar la tapa transparente en su sitio. El girahuevos automático procederá a girar los huevos cada dos horas durante aproximadamente 1 minuto. Se aconseja, a partir del décimo día, hacer ventilar la encubadota levantando la tapa durante unos 30 segundos cada aproximadamente dos días.
N.B. antes de abrir la incubadora, por cualquier motivo, es necesario desconectar el enchufe, para evitar desestabilizar la temperatura; se aconseja abrir la incubadora solo para hacer las operaciones necesarias y por tiempos cortos.

8 Durante los últimos 3 días antes de la eclosión preparar la encubadota: (a) llenar completamente las cubetas de agua en todos los compartimentos (cubas 1-2). Ya no girar los huevos. *No abrir la encubadota durante estos 3 días si no resulta absolutamente necesario.* Los nacimientos pueden empezar 1 día antes y terminar 2 días después de la fecha preestablecida (por ejemplo 21 días para los pollos).

EXCLUSION DE RESPONSABILIDAD

Nos reservamos el derecho de modificar con innovaciones tecnicas, estas instrucciones, las especificaciones y la imagines que estan en esta documentacion pueden variar. Los documentos soln solo a titulo informativo y pueden no ser aplicables en casos especificos. No es posible obtener derechos legales o reclamaciones utilizando los datos y descripciones del presente manual.

Advertencias

El pomo (w) (step 3 fig. B) entregado, oportunamente montado, permite transformar el girahuevos automáticos en un girahuevos manual; por lo tanto se aconseja conservarlo y utilizarlo sólo en caso de posibles malfuncionamientos.*

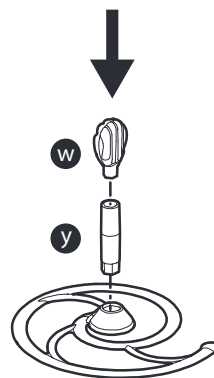

1 Tirar a chocadeira da embalagem.

Colocar a chocadeira numa superfície firme a uma altura de cerca de 80 cm num ambiente com temperatura entre os 17°C e 25°C (62°F-77°F) e humidade incluída entre os 55% e 75%. *Recomenda-se manter a chocadeira longe de fontes de calor, correntes de ar e janelas para evitar as perigosas mudanças de temperatura.*

2 Ler com atenção o manual de instruções. (Anexo A)

3 Monte os acessórios fornecidos, levante a cúpula (fig. a), monte o suporte volteador de ovos automático (fig. b-c-d), coloque o acoplamento (x), de tal forma que se encaixe em sua sede (y) (fig. e), posicione novamente a cúpula de modo que o entalhe na cúpula (g) se encaixe perfeitamente com a lingueta (h) na estrutura (fig. f).

4 Despeje água morna enchendo o recipiente (1). *Lembre-se de efetuar a operação a cada 2 dias, ou no entanto quando for necessário.*

5 Ligar a ficha à tomada com a chocadeira fechada e sem ovos e regular o display.

Requisitos de default

A chocadeira sai da linha de produção já preparada para a incubação dos ovos de galinha e aves comuns. Por isso com a primeira ligação, a máquina regula-se automaticamente para alcançar e manter constante uma temperatura de 37,8°C (100°F).

No display da chocadeira aparecem 3 pequenos leds de forma triangular que correspondem aos respectivos ícones explicativos. Estes leds têm a função de avisar:

- ícone nr.1: dia da eclosão, lembre-se do momento em que é necessário preparar a incubadora para a fase de eclosão.
- ícone nr.2: lembrar de juntar água nos tanques
- ícone nr.3 : botão de ligação/desligação suporte volteador de ovos automático.

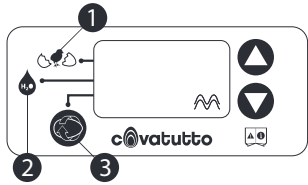

Set up da máquina

Os requisitos predefinidos (requisitos de default) podem ser modificados após ter ligado a ficha à corrente e após ter visualizado no display o modelo da chocadeira (C16), nos 5 segundos sucessivos (e não mais que isso) premir ao mesmo tempo o botão ▼ e o botão ▲. O display irá mostrar F01 que corresponde à primeira “função” de requisitar. Premindo várias vezes o botão ▲ pode-se fazer correr o menu e visualizar as outras funções disponíveis.

As funções disponíveis:

F01 - Mostra a unidade de medição da temperatura (graus C ou graus F) requisitada. Com o botão ▼ é possível mudar o estado.

F02 - Uma vez selecionada esta função e premindo o botão ▼ é possível ativar ou desativar o led correspondente ao ícone 2 (controle do nível da água).

Uma vez inseridos todos os requisitos, para sair da fase de set up, aguardar outros 5 segundos antes de premir qualquer outro botão. Os últimos dados inseridos serão memorizados pela máquina e se não forem modificados, passarão a ser os novos requisitos de default nas utilizações seguintes.

Ligação da máquina

A ligação do equipamento realiza-se em quatro fases:

- fase 1: teste do display: todos os dígitos acendem-se cerca de 1 segundo
 - fase 2: no display aparece durante cerca de 2 segundos o modelo da máquina (C16)
 - fase 3: no display aparece cerca de 2 segundos a temperatura delineada (relativa à última incubação realizada)
 - fase 4: máquina em funcionamento. No display aparece a temperatura, que irá subir até alcançar a temperatura delineada.
- Durante esta fase o símbolo relativo ao aquecimento irá começar a piscar (continuando a piscar durante toda a incubação).

Visualização e modificação do preparo

A temperatura necessária para a espécie que se deseja incubar pode ser delineada somente quando a máquina estiver em funcionamento, seguindo com atenção as indicações abaixo:

- premindo o botão ▲ pode-se visualizar a temperatura delineada para a incubação anterior.
 - mantendo premido o mesmo botão ▲ por alguns segundos, os números que mostram a temperatura começam a piscar: agora será possível aumentar o valor da temperatura premindo o botão ▲, ou diminuí-lo premindo o botão ▼. Pode-se delinear a temperatura entre os 25°C e 40°C (77°F – 104°F).
- Para sair desta fase, aguardar mais 4 segundos antes de premir qualquer outro botão.

Visualização e delineamento dos dias necessários para a incubação

O número de dias necessários conforme a espécie que se deseja incubar pode ser delineado somente quando a máquina estiver em funcionamento, acompanhando com atenção as indicações abaixo:

- premindo o botão ▼ pode-se visualizar o número de dias delineados para a incubação anterior.
 - mantendo premido o mesmo botão ▼ por alguns segundos, os números que mostram os dias começam a piscar: agora será possível aumentar o número de dias premindo o botão ▲, ou diminuí-los premindo o botão ▼. Pode-se inserir a duração até um máximo de 40 dias.
- Para sair desta fase, aguardar mais 4 segundos antes de premir qualquer botão. De qualquer forma é possível visualizar a qualquer momento o número de dias que faltam premindo o botão ▼.

Explicação dos símbolos

Led correspondente ao ícone nr.1: acende-se 3 dias antes da abertura dos ovos. Nesta altura continuar com as operações relacionadas com a abertura dos ovos.

O led pisca quando o contador dos dias mostra 0.

Led correspondente ao ícone nr.2 : este led acende-se uma vez cada 2 dias para lembrar de pôr água nos tanques. Uma vez efetuada esta operação, premir um dos dois botões ▲ ou ▼ para apagar o led e colocá-lo para as sucessivas ligações.

Led correspondente ao ícone nr.3: Este led aparece uma vez que o suporte volteador de ovos estiver ligado (para desligá-lo basta premir o botão adequado); três dias antes da eclosão o suporte volteador de ovos desliga-se automaticamente.

6 Espere até que as lâmpadas comecem a funcionar de forma intermitente, indicando que a temperatura interna começa a estabilizar-se (a tela exibe 37,8°C ou 100°F).

7 Colocar os ovos no vão porta-ovos apropriado (ver a tabela tipologia dos ovos); não tendo uma quantidade de ovos suficiente para poder encher o vão porta-ovos, estes, deverão ser distribuídos no mesmo plano sem os concentrar no centro ou nos lados de modo a permitir a circulação do ar. Fechar a chocadeira colocando a tampa no seu lugar. O suporte volteador de ovos automático irá virar os ovos a cada duas horas por cerca de 1 minuto. Recomenda-se a partir do 10º dia, arejar a incubadora levantando a tampa por cerca de 30 segundos, a cada dois dias.

N.B. antes de abrir a chocadeira, por qualquer motivo, deve-se sempre desligar a tomada da rede de alimentação para evitar mudanças de temperatura; de qualquer forma aconselha-se a abrir a chocadeira somente para executar as operações necessárias e por períodos breves.

8 Nos últimos 3 dias antes da eclosão prepare a incubadora: (a) encha completamente os recipientes de água em todos os compartimentos (recipientes 1-2). Não se deve virar mais os ovos. *Não abra a incubadora nestes 3 dias, salvo se absolutamente necessário. Os nascimentos podem começar 1 dia antes e 2 dias após a data preestabelecida (por ex. 21 dias para os frangos).*

EXCLUSÃO DE RESPONSABILIDADE

Depois das atualizações, modificações e/ou inovações tecnológicas, uma parte das instruções, das especificações e das imagens incluídas neste documento poderão ser diferentes. Os elementos aí descritos devem ser considerados só como exemplos e poderão não ser aplicáveis ao vosso caso específico. Não é possível obter direitos legais ou reivindicações da descrição efetuada neste manual.

Aviso

O botão (w) (step 3 fig b) fornecido, devidamente montado, permite transformar o suporte volteador de ovos automático em suporte volteador de ovos manual, recomendamos portanto conservá-lo e utilizá-lo apenas e em caso de avarias.*

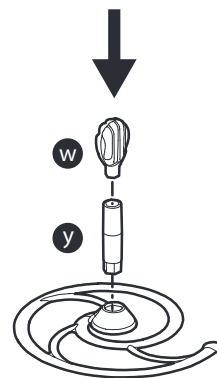

1 Αφαιρέστε το εκκολαπτήριο από τη συσκευασία. Ακουμπήστε το σε μια σταθερή επιφάνεια σε ύψος περίπου 80 εκ. και σε περιβάλλον με θερμοκρασία μεταξύ 17ο C και 25ο C (62° F – 77° F) και υγρασία μεταξύ των 55% και 75%. *Συνιστάται να διατηρείτε το εκκολαπτήριο μακριά από πηγές θερμότητας, ρεύματα αέρα και παράθυρα ώστε να αποφύγετε τα βλαβερά σκαμπαγεβάσματα της θερμοκρασίας.*

2 Διαβάστε προσεκτικά το εγχειρίδιο οδηγιών. (Παράρτημα Α)

3 Συναρμολογήστε τον εξοπλισμό που διατίθεται, ανασηκώστε το καπάκι (εικ.α), τοποθετήστε την αυτόματη συσκευή περιστροφής αυγών (εικ.β-c-d), τοποθετήστε τη σύνδεση (x) έτσι ώστε να μπει στη θέση της (y) (εικ.ε), επανατοποθετήστε το καπάκι ώστε το κοίλο τμήμα του (g) να συμπίπτει απόλυτα με το γλωσσίδι (h) επί του στοιχείου (εικ.φ).

4 Ρίξτε χλιαρό νερό και γεμίστε το δοχείο (1). *Θυμηθείτε να εκτελείτε την εργασία κάθε 2 ημέρες περίπου ή όποτε χρειάζεται.*

5 Συνδέστε την πρίζα στο δίκτυο με το εκκολαπτήριο κλειστό ή χωρίς αυγά και ρυθμίστε από την οθόνη ενδείξεων.

Προεπιλεγμένες ρυθμίσεις

Το εκκολαπτήριο βγαίνει από τη φάση παραγωγής που έχει ρυθμιστεί για την εκκόλαψη των αυγών της κότας και άλλων πουλερικών. Επομένως, η πρώτη έναυση της μηχανής έχει ρυθμιστεί αυτόματα για να φτάσει και να διατηρήσει σταθερή τη θερμοκρασία των 37,8ο C (100ο F). Στην οθόνη του εκκολαπτηρίου εμφανίζονται 3 μικρές λυχνίες σε τριγωνική μορφή στις οποίες αντιστοιχούν οι επεξηγηματικές εικόνες. Αυτές οι λυχνίες προειδοποιούν:

- Εικόνα 1: ημέρα εκκόλαψης, υπενθυμίζει τη στιγμή που πρέπει να προετοιμαστεί το εκκολαπτήριο για τη φάση της εκκόλαψης
- Εικόνα 2: θυμηθείτε να προσθέσετε νερό στα δοχεία
- Εικόνα 3: κουμπί ενεργοποίησης/σβήσιματος της αυτόματης συσκευής περιστροφής αυγών.

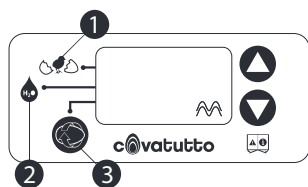

Ρύθμιση μηχανής

Μπορείτε να τροποποιήσετε τις προκαθορισμένες ρυθμίσεις (ρυθμίσεις προεπιλογής) αφού συνδέσετε την πρίζα και αφού εμφανιστεί στην οθόνη το μοντέλο του εκκολαπτηρίου (C16) στα επόμενα 5 δευτερόλεπτα (και όχι πέρα από αυτά) πατήστε ταυτόχρονα το πλήκτρο ▼ και το πλήκτρο ▲. Η οθόνη θα υποδείξει F01 που αντιστοιχεί στην πρώτη «λειτουργία» προς ρύθμιση. Πατώντας επαναλαμβανόμενα το πλήκτρο ▲ μπορείτε να ανατρέξετε στο μενού και να βρείτε τις υπόλοιπες διαθέσιμες λειτουργίες.

Διαθέσιμες λειτουργίες:

- F01 - Εμφανίζει τη μονάδα μέτρησης της θερμοκρασίας (σε C ή F) που έχει ρυθμιστεί. Με το πλήκτρο ▼ μπορείτε να αλλάξετε την κατάσταση.
- F02 - μόλις επιλέξετε αυτή τη λειτουργία, και πατώντας το πλήκτρο ▼ μπορείτε να ενεργοποιήσετε ή να απενεργοποιήσετε τη λυχνία της αντίστοιχης εικόνας 2 (έλεγχος της στάθμης του νερού).

Μόλις εισάγετε όλες τις ρυθμίσεις, για να βγείτε από τη φάση της ρύθμισης, περιμένετε πάνω από 5 δευτερόλεπτα πριν πατήσετε οποιοδήποτε άλλο πλήκτρο. Τα τελευταία στοιχεία που θα εισαχθούν θα αποθηκευθούν από τη μηχανή και αν δεν τροποποιηθούν θα αποτελέσουν τις νέες προεπιλεγμένες ρυθμίσεις για την επόμενη χρήση.

Έναυση της μηχανής

Η έναυση της μηχανής γίνεται σε τέσσερα στάδια:

- Στάδιο 1: δοκιμή της οθόνης: όλα τα ψηφία ανάβουν για περίπου 1 δευτερόλεπτο
- Στάδιο 2: στην οθόνη εμφανίζεται για περίπου 2 δευτερόλεπτα το μοντέλο της μηχανής (C16)
- Στάδιο 3: στην οθόνη εμφανίζεται για περίπου 2 δευτερόλεπτα η θερμοκρασία που έχει ρυθμιστεί (σχετικά με την τελευταία εκκόλαψη)
- Στάδιο 4 Μηχανή σε λειτουργία. Στην οθόνη εμφανίζεται η θερμοκρασία που θα αυξηθεί μέχρι να επιτευχθεί η θερμοκρασία που έχει ρυθμιστεί. Κατά τη διάρκεια αυτού του σταδίου το σύμβολο της θέρμανσης θα αρχίσει να αναβοσβήνει (και θα συνεχίσει να αναβοσβήνει για όλη της διάρκεια της εκκόλαψης).

Εμφάνιση και τροποποίηση της θερμοκρασίας

Η απαραίτητη θερμοκρασία για το είδος που θέλετε να εκκολάψετε μπορεί να ρυθμιστεί μόνο όταν το μηχανήμα είναι σε λειτουργία, ακολουθώντας προσεκτικά τις υποδείξεις που αναφέρονται:

- πατώντας το πλήκτρο ▲ μπορείτε να εμφανίσετε τη θερμοκρασία που είχατε ρυθμίσει για την προηγούμενη εκκόλαψη.
- κρατώντας το πατημένο για μερικά δευτερόλεπτα το ίδιο πλήκτρο ▲ τα ψηφία που δείχνουν τη θερμοκρασία θα αρχίσουν να αναβοσβήνουν: στο σημείο αυτό μπορείτε να αυξήσετε τη θερμοκρασία πατώντας το πλήκτρο ▲ ή να τη μειώσετε πατώντας το πλήκτρο ▼. Μπορείτε να ρυθμίσετε τη θερμοκρασία από 25°C ως 40°C (77°F – 104°F).

Για να βγείτε από αυτή τη φάση, περιμένετε πάνω από 4 δευτερόλεπτα πριν πατήσετε οποιοδήποτε πλήκτρο.

Εμφάνιση και ρύθμιση των ημερών που είναι απαραίτητες για την εκκόλαψη

Ο αριθμός των απαραίτητων ημερών αναλόγως του είδους προς εκκόλαψη μπορεί να ρυθμιστεί μόνο όταν το μηχανήμα είναι σε λειτουργία, ακολουθώντας προσεκτικά τις παρακάτω υποδείξεις:

- πατώντας το πλήκτρο ▼ μπορείτε να εμφανίσετε τον αριθμό των ημερών που έχουν ρυθμιστεί για την προηγούμενη εκκόλαψη
 - κρατώντας πατημένο για μερικά δευτερόλεπτα το ίδιο πλήκτρο ▼ τα ψηφία που υποδεικνύουν τον αριθμό των ημερών θα αρχίσουν να αναβοσβήνουν: σε αυτό το σημείο μπορείτε να αυξήσετε τον αριθμό των ημερών πατώντας το πλήκτρο ▲ ή να τον μειώσετε πατώντας το πλήκτρο ▼.
- Μπορείτε να εισάγετε τη διάρκεια μέχρι ενός μέγιστου αριθμού 40 ημερών. Για να βγείτε από αυτό το στάδιο περιμένετε πάνω από 4 δευτερόλεπτα πριν πατήσετε οποιοδήποτε πλήκτρο. Σε κάθε περίπτωση μπορείτε να εμφανίσετε, ανά πάσα στιγμή τον αριθμό των ημερών που απομένουν πατώντας το πλήκτρο ▼.

Επεξήγηση των συμβόλων

Λυχνία που αντιστοιχεί στην εικόνα 1: ανάβει 3 ημέρες πριν την εκκόλαψη.

Σε αυτό το σημείο, προχωρήστε στις διαδικασίες που αφορούν την εκκόλαψη. Η λυχνία αναβοσβήνει όταν ο μετρητής των ημερών δείχνει 0.

Λυχνία που αντιστοιχεί στην εικόνα 2: αυτή η λυχνία ανάβει μια φορά κάθε δύο ημέρες για υπενθυμίσει την προσθήκη νερού στα δοχεία. Μόλις γίνει αυτή η εργασία πατήστε ένα από τα πλήκτρα ▲ ή ▼ για να σβήσετε τη λυχνία και να ρυθμίσετε την επόμενη έναυση.

Led που αντιστοιχεί στην εικόνα αρ.3: αυτό το led εμφανίζεται μόλις ενεργοποιηθεί η συσκευή περιστροφής αυγών (για την απενεργοποίησή του αρκεί να πατήσετε το αντίστοιχο πλήκτρο) τρεις ημέρες πριν από την εκκόλαψη, η συσκευή θα απενεργοποιηθεί αυτόματα.

6 Περιμένετε μέχρις ότου οι λαμπτήρες αρχίσουν να λειτουργούν εναλλάξ υποδεικνύοντας ότι η εσωτερική θερμοκρασία αρχίζει να σταθεροποιείται (η οθόνη εμφανίζει 37,8°C ή 100°F).

7 Τοποθετήστε τα αυγά στην αντίστοιχη θήκη αυγών (δείτε Πίνακα- Είδη αυγών). Αν δε διαθέτετε την κατάλληλη ποσότητα αυγών για να γεμίσετε τη θήκη, θα πρέπει να τα διανέμετε στην επιφάνεια χωρίς να τα συγκεντρώσετε στο κέντρο ή στα πλάινά ώστε η κυκλοφορία του αέρα να είναι ισορροπημένη. Κλείστε το εκκολαπτήριο τοποθετώντας το καπάκι στη θέση του. Η αυτόματη συσκευή περιστροφή θα φροντίσει για την περιστροφή των αυγών κάθε 1 λεπτό περίπου. Συνιστάται, από τη 10η ημέρα, θα αερίζεται το εκκολαπτήριο ανασηκώνοντας το καπάκι για περίπου 30 δευτερά κάθε δύο ημέρες περίπου. *Σημ. Πριν ανοίξετε το εκκολαπτήριο, για οποιοδήποτε λόγο, θα πρέπει να αποσυνδέετε πρώτα το καλώδιο ώστε να αποφύγετε σκαμπαγεβάσματα της θερμοκρασίας. Συνιστάται πάντως να ανοίγετε το εκκολαπτήριο μόνο για να προχωρήσετε στις εργασίες που πρέπει να γίνουν και για μικρά χρονικά διαστήματα.*

8 Κατά τις τελευταίες 3 ημέρες πριν από την εκκόλαψη, φροντίστε για το εκκολαπτήριο: (α) γεμίστε εντελώς τα δοχεία με νερό σε όλα τα μέρη τους (δοχείο 1-2). Μη γερμαστρέφετε τα αυγά. Μην ανοίγετε το εκκολαπτήριο κατά τη διάρκεια αυτών των 3 ημερών αν δεν είναι απόλυτα απαραίτητο. Οι γεννήσεις μπορεί να ξεκινήσουν από την ημέρα 1 και να τελειώσουν 2 ημέρες μετά την προκαθορισμένη ημερομηνία (πχ.21 ημέρες για τα κοτόπουλα).

ΑΠΟΚΛΕΙΣΜΟΣ ΕΥΘΥΝΗΣ

Κατόπιν ενημερώσεων, τροποποιήσεων και/ή τεχνικών καινοτομιών, μέρος των οδηγιών, των προσδιορισμών και των εικόνων που περιλαμβάνει η παρούσα τεκμηρίωση, ενδέχεται να αλλάζουν. Τα στοιχεία που περιγράφονται εδώ θα πρέπει να ληφθούν υπόψη μόνο ενδεικτικά και ενδέχεται να μην εφαρμόζονται στη δική σας περίπτωση. Δεν είναι δυνατή η απόκτηση εννομων δικαιωμάτων ή αξιώσεων από την περιγραφή του παρόντος εγχειριδίου.

Προειδοποιήσεις

Η λαβή (w) (βήμα 3 εικ b) που παρέχεται και έχει τοποθετηθεί σωστά* επιτρέπει τη μετατροπή της αυτόματης συσκευής σε χειροκίνητη, για το λόγο αυτό συνιστάται η χρήση της μόνο σε περιπτώσεις δυσλειτουργίας.

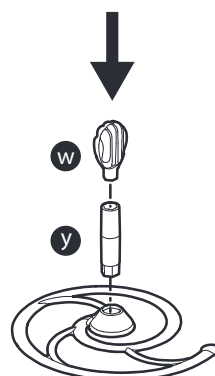

1 Вынуть инкубатор из упаковки.

Положить инкубатор на ровную поверхность высотой приблизительно 80 см в помещении с температурой от 17°C до 25°C (62°F - 77°F) и относительной влажностью от 55% до 75%. *Рекомендуется держать инкубатор вдали от источников тепла, потоков воздуха и окон в целях предупреждения перепадов температуры.*

2 Внимательно ознакомиться с руководством по эксплуатации.

(Приложение А)

3 Монтировать все принадлежности, предоставленные в комплектации, поднять купол (рис. а), монтировать автоматический механизм переворота яиц (рис. b- c-d), позиционировать муфту (x) таким образом, чтобы вставить ее в соответствующий паз (y) (рис. e), вновь позиционировать купол таким образом, чтобы паз, присутствующий на куполе (g), полностью совпал с язычком (h) на мебели (рис. f).

4 Залить теплую воду, наполняя ванночку (1). *Не забывать выполнять данную операцию приблизительно каждые 2 дня, или, в любом случае, при необходимости.*

5 Вставить вилку в розетку, инкубатор должен быть закрыт, в нем не должно быть яиц и настроить дисплей.

Настройки по умолчанию

Инкубатор выходит с завода в уже готовом виде для инкубации яиц птицы. Следовательно, при первом включении устройство регулируется автоматически для достижения и поддержания постоянной температуры 37.8°C (100°F). На дисплее инкубатора появляются 3 небольших светодиода треугольной формы, соответствующие специальным пиктограммам. Данные светодиоды обладают предупреждающей функцией:

- пиктограмма № 1: день вылупления - напоминание о моменте, когда необходимо подготовить инкубатор к фазе вылупления.
- пиктограмма № 2: напоминание о необходимости добавления воды в ванночку
- пиктограмма № 3: кнопка активации/выключения автоматического механизма переворота яиц

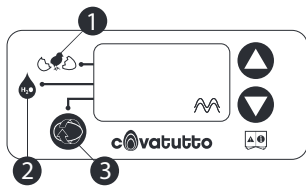
**Настройка устройства**

Можно изменять заданные настройки (настройки по умолчанию), вставив вилку в розетку сети и после визуализации на дисплее модели инкубатора (C16), в 5 последующих секунд (и не более) одновременно нажать клавишу ▲ и клавишу ▼. На дисплее будет указываться F01, что соответствует первой устанавливаемой "функции". Неоднократно нажимая на клавишу ▲, можно просмотреть меню и отобразить другие имеющиеся функции.

Предусмотренные функции:

F01 - Визуализация заданной единицы измерения температуры (градусы С или градусы F). Посредством клавиши ▼ можно изменить статус.

F02 - После выбора данной функции и нажимая клавишу ▼ можно активировать или деактивировать светодиод, соответствующий пиктограмме 2 (контроль уровня воды).

После ввода всех настроек, для выхода из фазы запуска, следует подождать более 5 секунд перед нажатием какой-либо клавиши. Последние введенные данные будут сохранены устройством и если они не изменены, будут являться новыми установками по умолчанию при следующем использовании.

Включение устройств

Включение устройства подразделяется на несколько фаз:

- фаза 1: тестирование дисплея: все знаки включаются примерно на 1 секунду
- фаза 2: на дисплее приблизительно на 2 секунды отображается модель устройства (C16)
- фаза 3: на дисплее в течение приблизительно 2 секунд отображается установленная температура (соответствующая последней инкубации)
- фаза 4: устройство в рабочем режиме. На дисплее отображается температура, которая будет увеличена до достижения заданной температуры. В течение данной фазы символ, соответствующий нагреву ☼ начнет мигать (и продолжит мигание на протяжении всего периода инкубации).

Визуализация и изменение параметров устройства

Температура, необходимая для разновидности птицы для инкубации, должна устанавливаться только при работающем устройстве, тщательно выполняя приведенные ниже инструкции:

- нажимая клавишу ▲ можно отобразить температуру, установленную для предыдущей инкубации.
- удерживая клавишу ▲ в течение нескольких секунд, цифры, указывающую

температуру, начнут мигать: тогда можно увеличить значение температуры, нажимая клавишу ▲ или уменьшить ее, нажимая клавишу ▼. Можно устанавливать температуру в диапазоне от 25°C до 40°C (77°F - 104°F).

Для выхода из данной фазы, подождать более 5 секунд перед нажатием какой-либо клавиши.

Визуализация и настройка дней, необходимых для инкубации

Число дней, необходимых в зависимости от разновидности птицы для инкубации, может устанавливаться только при работающем устройстве, внимательно выполняя приведенные ниже инструкции:

- нажимая клавишу ▼ можно отобразить число дней, установленных для предыдущей инкубации
- удерживая на протяжении нескольких секунд ту же клавишу, цифры, указывающие количество дней, начнут мигать: тогда можно увеличить количество дней, нажимая клавишу ▲ или уменьшить, нажимая клавишу ▼. Можно ввести длительность до максимума 40 дней. Для выхода из данной фазы следует подождать более 5 секунд до нажатия какой-либо клавиши. В любом случае, можно в любой момент отобразить оставшееся количество дней, нажимая клавишу.

Описание символов

Светодиод, соответствующий пиктограмме 1: загорается за 3 дня до вылупления. Тогда можно осуществлять операции, соответствующие вылуплению. Светодиод мигает, когда счетчик дней указывает 0.

Светодиод, соответствующий пиктограмме 2: данный светодиод загорается каждые 2 дня для напоминания о добавления воды в ванночку. После выполнения данной операции следует нажать одну из клавиш ▲ или ▼ для выключения и его подготовки к следующему включению.

Светодиод, соответствующий пиктограмме 3: данный светодиод загорается при активации механизма переворота яиц (для его деактивации следует нажать соответствующую клавишу); за три дня до вылупления механизм переворота яиц будет деактивирован автоматически.

6 Подождать пока лампочки не начнут мигать, указывая на то, внутренняя температура начинает стабилизироваться (дисплеем указываются 37.8°C или 100°F).

7 Положить яйца в специальный отсек для яиц (см. Таблицу разновидностей яиц); в случае отсутствия количества яиц, достаточного для заполнения отсека для яиц, они распределяются на самой поверхности, не концентрируя их по центру или с боковых сторон, таким образом, чтобы сбалансировать циркуляцию воздуха. Закрыть инкубатор, позиционируя соответствующим образом крышку. Автоматический механизм переворота яиц обеспечивает переворачивание яиц каждые 2 часа в течение 1 минуты. Рекомендуется, начиная с 10-го дня, проветривать инкубатор, поднимая крышку приблизительно на 30 секунд каждые два дня. **ПРИМЕЧАНИЕ:** если из каких-либо соображений необходимо открыть инкубатор, необходимо вытащить вилку из розетки сети в целях предупреждения перепадов температуры; в любом случае, рекомендуется открывать инкубатор только для выполнения необходимых операций в короткие сроки.

8 В последние 3 дня перед вылуплением необходимо: (а) полностью заполнить все отделения ванночек водой (ванночки 1-2). Не переворачивать яйца. Не открывать инкубатор в эти 3 дня без необходимости. Вылупление может начаться на 1 день раньше и на 2 дня позже по сравнению с установленной датой (например, 21 день для цыплят).

ИСКЛЮЧЕНИЕ ОТВЕТСТВЕННОСТИ

Вследствие обновлений, изменений и/или технической инновации, часть инструкций, спецификаций и рисунков настоящей документации, может отличаться. Описанные элементы служат исключительно в иллюстративных целях и могут не применяться в Вашем конкретном случае. Компания не несет юридическую ответственность за описание, приведенное в настоящем руководстве.

Предупреждения

Ручка (w) (шаг 3 fig b), предоставленная в комплектации, смонтированная соответствующим образом*, позволяет преобразовать автоматический механизм для переворота яиц в ручной, поэтому рекомендуется сохранять ее и использовать только в случае неисправности.

