

covatutto

covatutto
24 - 24 ECO - 54

ISTRUZIONI
INSTRUCTIONS
BEDIENUNGSANWEISUNGEN
MODE D'EMPLOI
INSTRUCCIONES
INSTRUÇÕES
INSTRUKTIONER
ΟΔΗΓΙΕΣ

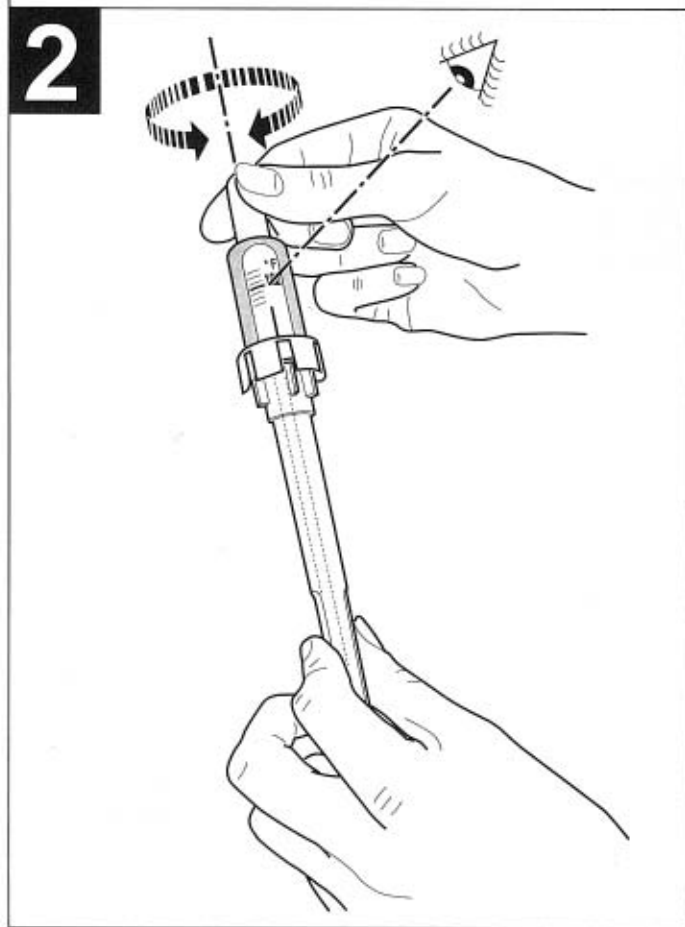

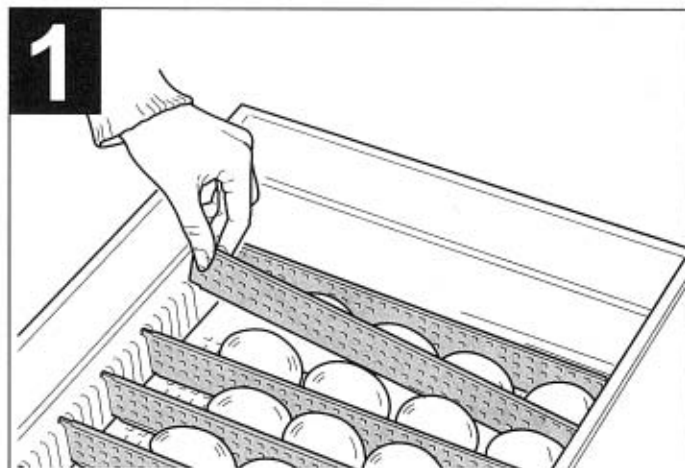
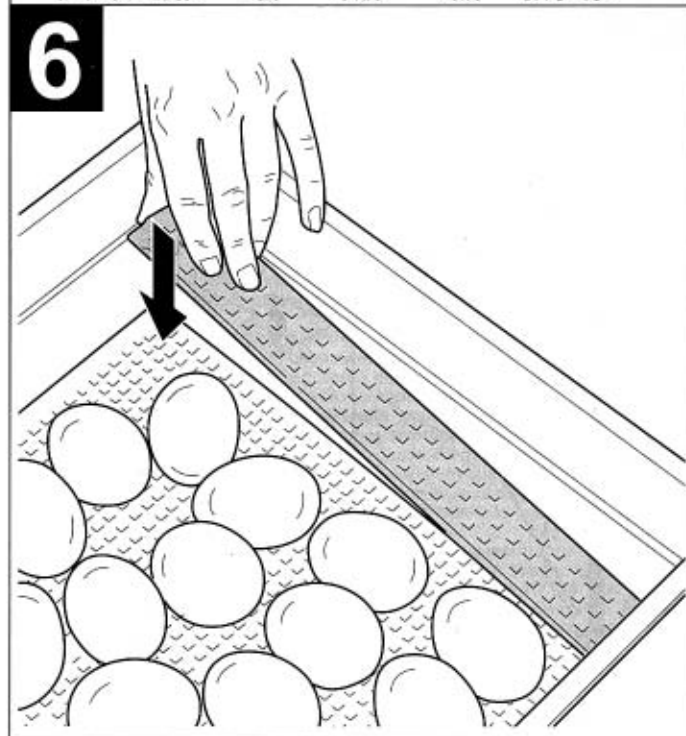
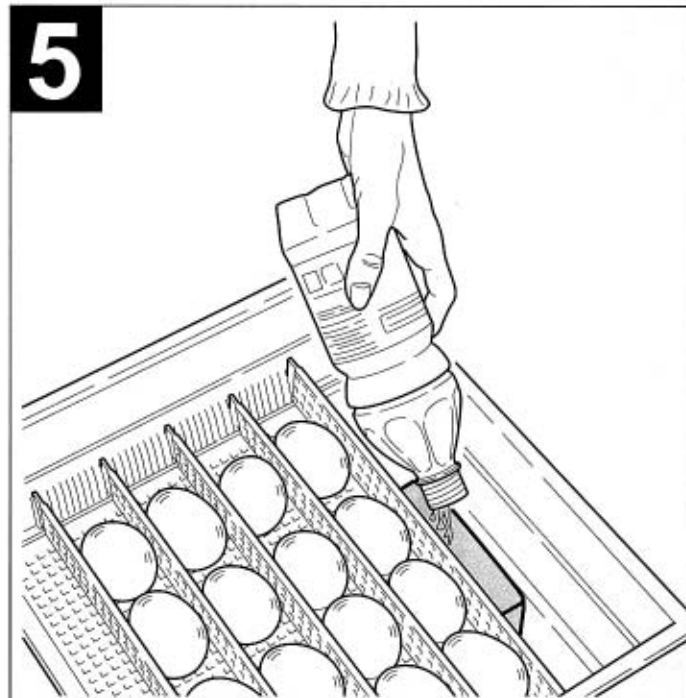
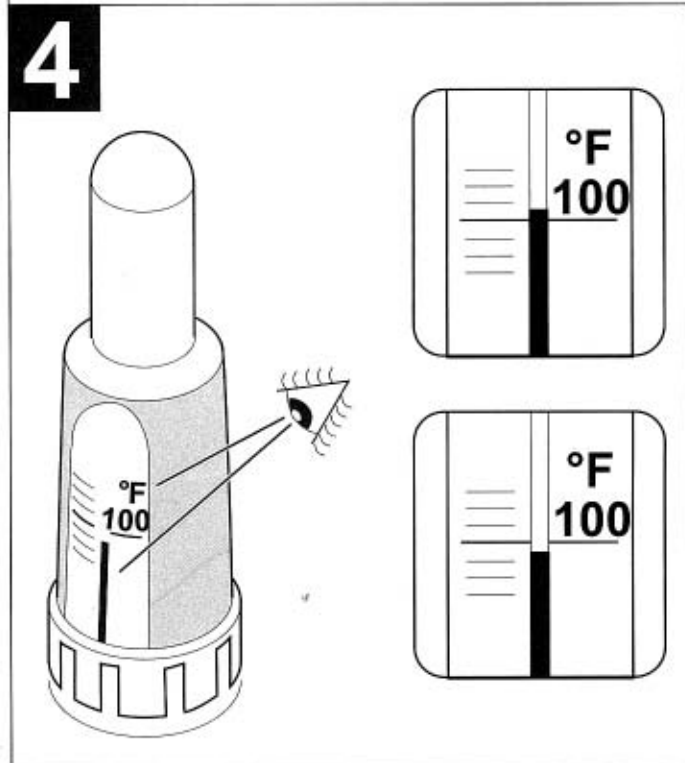
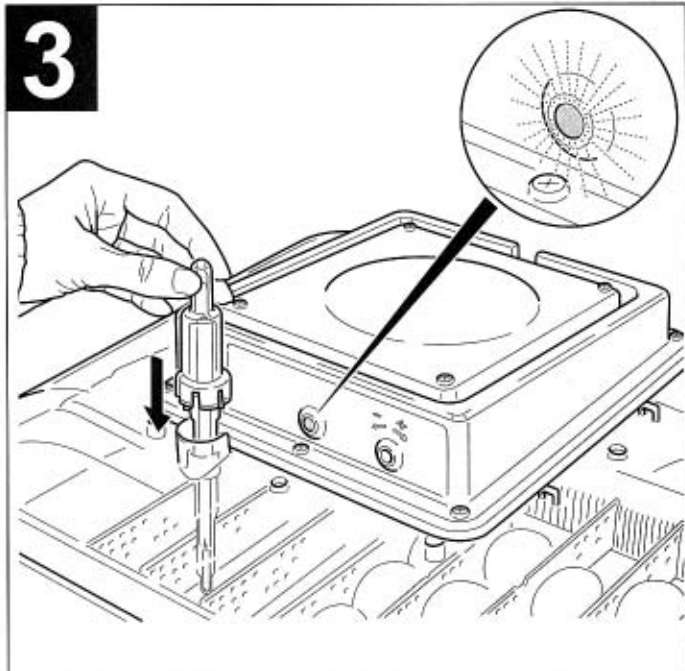

7

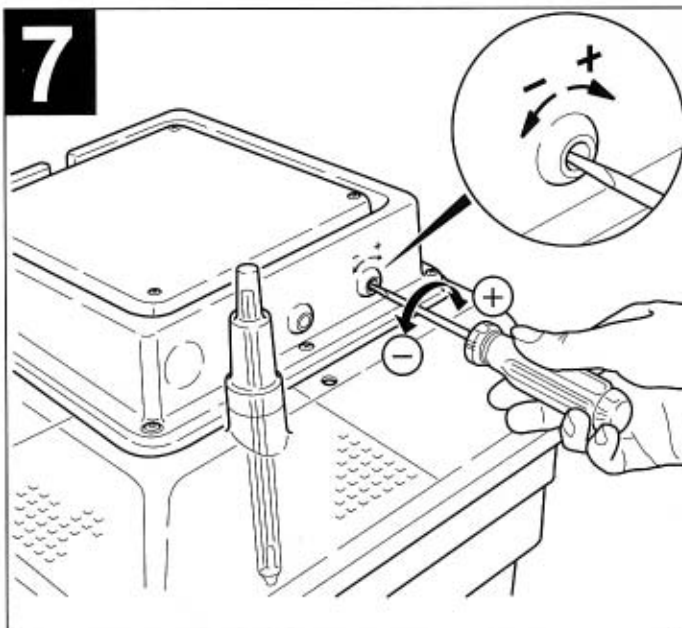

8

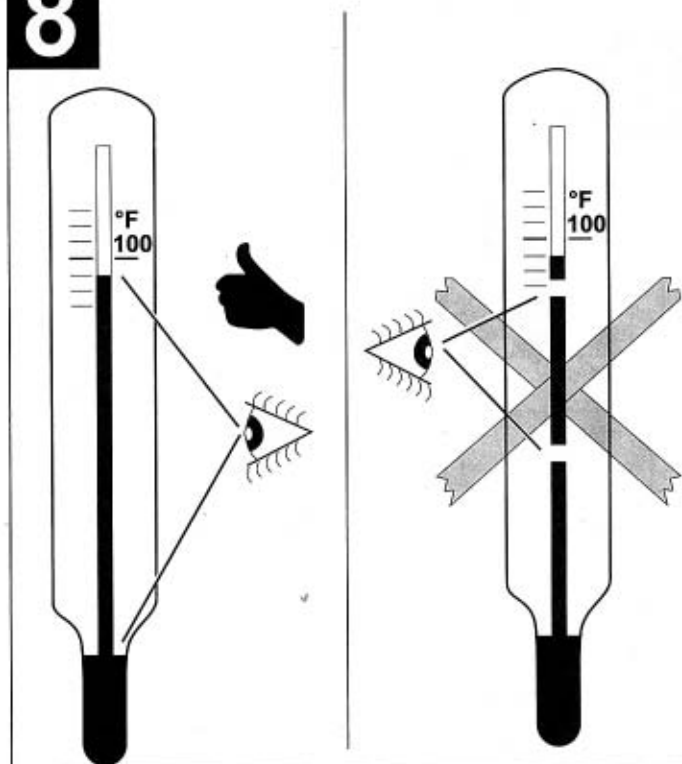

ISTRUZIONI PER L'USO DELL'INCUBATRICE COVATUTTO 24 - COVATUTTO 24 Eco - COVATUTTO 54

1

ISTRUZIONI PER L'USO

L'incubatrice serve per creare le condizioni ideali, perciò le uova fecondate che vi sono poste proseguono nello sviluppo embrionale, già iniziato ancor prima della loro deposizione, fino a far nascere il pulcino. Ma, perché ciò avvenga, occorre considerare che il soggetto principale cui si deve attribuire il massimo dell'importanza, rimane l'uovo.

L'uovo non dovrà essere solo fecondato per ottenere un'ottima percentuale di nascita, ma, è importante prendere in considerazione tutto il ciclo che porta alla sua formazione fino alla deposizione, per questo, occorrerà prendere seriamente in considerazione le seguenti istruzioni.

- Non utilizzare uova che si trovano in commercio per uso alimentare, ma utilizzare uova raccolte in pollai popolati da animali sessualmente maturi, non troppo giovani o troppo vecchi, sani e ben nutriti, considerando che i maschi devono essere presenti nelle giuste proporzioni rispetto alle femmine, per ottenere una buona percentuale d'uova fecondate. A questo scopo seguire le indicazioni della seguente tabella:

Soggetto	Maturità sessuale		Rapporto tra	
	Maschio	Femmina	Maschi e Femmine	N°
QUAGLIA	60 giorni	50 giorni	1	3
GALLINA	6/8 mesi	6/8 mesi	1	10
PERNICE	10/12 mesi	10/12 mesi	1	1
FAGIANA	6/7 mesi	6/7 mesi	1	7
FARAONA	8/10 mesi	8/10 mesi	1	2
ANATRA GERMANA	8 mesi	4 mesi	1	4
TACCHINA	7 mesi	7 mesi	1	10
OCA	8 mesi	7 mesi	1	4

- Evitare gli incroci tra animali consanguinei poiché darebbero origine a uova contenenti embrioni deboli o destinati a morire.

- Abituare gli animali a deporre le uova nei nidi e non a terra ove potrebbero sporcarsi o infettarsi. Collocare i nidi in zone all'ombra e mantenerli ben puliti.

- Il periodo in cui gli animali sono più fecondi è relativo a quello in cui c'è maggior luce vale a dire tra febbraio e ottobre. Occorre però considerare che la temperatura dell'ambiente non dovrà essere inferiore a 16°C o superiore a 24°C, mentre l'umidità relativa potrà essere compresa tra 55 e 75%.

- E' importante evitare che le uova deposte restino esposte al sole o in luoghi molto caldi, perché al loro interno inizia la germinazione, che è interrotta al momento della conservazione necessaria prima della loro incubazione.

- Le uova dovranno essere raccolte almeno quattro volte nel giorno, dopo aver lavato le mani e poste negli appositi vassoi con la punta volta verso il basso. Nel caso in cui la temperatura sarà molto calda o molto fredda occorrerà effettuare la raccolta ogni ora.

- A fine giornata raccogliere le ultime uova evitando di lasciarle nei nidi per tutta la notte; inoltre chiudere l'accesso ai nidi e riaprirlo al mattino presto prima della nuova deposizione.

- Le uova devono essere raccolte a breve distanza dalla loro deposizione senza sbatterle o urtarle tra loro ed è molto importante sceglierle in funzione della grandezza, della forma, del peso e delle porosità del guscio. Si devono scegliere le uova di media grandezza (né piccole, né grosse), non troppo affusolate o molto arrotondate, col guscio poco poroso e possibilmente uguali tra loro; inoltre devono essere pulite, senza per questo usare acqua per lavarle. Le uova affusolate o troppo arrotondate danno origine a soggetti deboli, quelle col guscio rugoso devono essere escluse perché contengono troppo calcio e con l'umidità ed il calore s'indurisce, impedendo così lo sviluppo regolare all'embrione, con conseguente mortalità nel guscio. Utilizzando uova che hanno queste caratteristiche la percentuale di nascita diminuisce.

- Le uova scelte devono essere poste negli appositi vassoi ben puliti (reperibili ovunque) con la punta volta verso il basso e tenute per almeno 24 ore in un ambiente in cui la temperatura sia stabile e corrispondente a 15°-18°C, con un'umidità relativa tra 70 e 75%, dopodiché possono essere introdotte nell'incubatrice. Per il buon fine dell'incubata è **IMPORTANTE** che, le uova utilizzate, non siano tenute per oltre cinque giorni dalla loro deposizione.

Si consideri che più le uova sono fresche maggiori sono le possibilità di ottenere

schiusi regolari con nati sani e robusti.

Utilizzando uova vecchie di oltre cinque giorni si compromette l'incubata incorrendo nei seguenti inconvenienti:

1. La schiusa non avviene e i nascituri muoiono all'interno delle uova.
 2. Gli embrioni non raggiungono la necessaria maturazione.
 3. La schiusa avviene in ritardo molto irregolarmente, ed i nati sono poco vitali o deformati.
 4. Alcuni piccoli riescono a bucare il guscio ma ne restano prigionieri perché sono troppo deboli.
 5. Si riscontra una notevole percentuale di "uova chiare" perché il germe ormai vecchio non si sviluppa.
- E' risaputo che le uova vecchie causano scarse percentuali di nascita. Una delle cause che danneggiano irrimediabilmente l'incubata è da attribuire a coloro che vogliono conservare le uova per più di cinque giorni dalla loro deposizione per raggrupparne un numero tale da riempire l'incubatrice. In conclusione prima di incubare le uova, devono trascorrere 24 ore ma non più di cinque giorni dalla deposizione come già detto in precedenza.

LE UOVA DA INCUBARE

Forma, misure, pesi delle uova da incubare, capacità indicativa dell'incubatrice (vedi inserto a colori n. 1).

Soggetto	Misure indicative	Peso indicativo	Capacità indicativa	Capacità indicativa
	Diam. x Alt.		COVATUTTO 24	COVATUTTO 54
	mm	grammi	COVATUTTO 24 Eco	N°
QUAGLIA	25x30	11	70	140
GALLINA	40x50	45	24	54
	43x50	53	24	48
PERNICE	30x40	12-14	42	84
FAGIANA	35x46	30-35	30	60
FARAONA	35x49	45	30	60
	38x49	50	24	54
ANATRA GERMANA	46x60	70	20	40
	46x65	75	16	32
TACCHINA	46x66	70	16	32
	50x70	85	12	28
OCA	65x100	120	6	15
	68x106	140	4	10

LE UOVA DA NON INCUBARE

Tipologia e difetti delle uova da non incubare (vedi inserto a colori n. 2).

DESCRIZIONE DEL PIANO PORTA-UOVA

E' realizzato per contenere le uova di tutte le specie incubabili ed è idoneo per la schiusa. Le uova vi sono deposte in file e mantenute in questa posizione dai separatori spostabili nelle guide, ricavate sulle pareti, in funzione della dimensione delle uova. La rotazione delle uova avviene spostando il piano scorrevole per mezzo del tirante girauova, prima in un senso (mattino) e poi nell'altro (sera). Oltre al fatto di ricevere tutte le uova, consentendone anche la schiusa, presenta il vantaggio di poter girare le uova dall'esterno, senza aprire l'incubatrice. A richiesta è fornito il "girauova automatico" che, applicato all'incubatrice, ruota automaticamente le uova senza dover intervenire manualmente.

USO DEI SEPARATORI

Inserire i separatori nelle apposite guide, distanziandoli della misura delle uova, lasciando un leggero gioco che ne permetta la rotazione. Tra un separatore e l'altro si può inserire, una oppure più file, purché si lasci un giusto gioco che ne permetta la rotazione. Si consiglia di adottare questa soluzione, quando s'incubano uova piccole (quaglie, fagiani, ecc.), oppure uova di gallina leggermente grosse perciò togliere qualche separatore per dare gioco alle uova e quindi dare la possibilità di ruotare liberamente (vedi Fig. 1).

POSIZIONAMENTO DELL'INCUBATRICE

E' consigliabile scegliere un locale in cui la temperatura resti stabile, non sia inferiore a 16°C per la "COVATUTTO 24 Eco" e 12°C per la "COVATUTTO 24" e "COVATUTTO 54", (altrimenti diminuirebbe la temperatura nell'incubatrice) e non superi i 26°C, anche se l'incubatrice può funzionare in un ambiente in cui la temperatura arriva a 31°C, con un'umidità relativa compresa tra 45 e 55%, privo d'o-

dori, ben arieggiato e non secco, senza per questo lasciare finestre o porte aperte che potrebbero essere causa di correnti d'aria, dannosissime all'incubata. Lasciando l'incubatrice alla presenza di correnti d'aria si va incontro a schiusi irregolari e quindi a limitate percentuali di nascita. E' bene che l'ambiente sia un poco buio e che l'incubatrice appoggi su un piano di legno ben consistente posto a un'altezza non inferiore ad ottanta centimetri dal pavimento. L'incubatrice non dovrà essere posta vicino a fonti di calore dirette perché potrebbero alterare la temperatura al suo interno. Nel locale scelto non dovranno mai essere presenti animali d'alcun genere, nemmeno quelli nati. Non si dovranno effettuare operazioni di lavaggio d'oggetti, posti vicino all'incubatrice, per evitare che, eventuali spruzzi deteriorino l'isolamento, creando rischi d'elettrocuzione (scossa elettrica).

PREPARAZIONE E MESSA IN FUNZIONE DELL'INCUBATRICE

Prima di mettere in funzione l'apparecchio è assolutamente indispensabile leggere tutte le istruzioni.

Usare l'apparecchio solo per lo scopo cui è destinato, altri usi diversi da quanto indicato in queste istruzioni sono da intendersi pericolosi e la Ditta Costruttrice respinge ogni e qualsiasi responsabilità per eventuali danni a persone, animali o cose derivanti dalla mancata osservanza di quest'avvertimento.

Togliere l'apparecchio dall'imballo e controllare che tutto sia integro. Evitare di disperdere nell'ambiente le parti usate per la confezione e come per l'apparecchio, non lasciarle alla portata dei bambini, dei minori, degli incapaci o degli animali. Verificare che tutte le sue parti siano ben fissate ed al giusto posto e quindi, prima dell'uso, controllare che i dati riportati sulla targhetta segnaletica dell'apparecchio siano adatti alla tensione nominale di rete ed alla potenza disponibile.

1) Dotate l'incubatrice degli accessori che si trovano imballati all'interno (vedi indicazioni alle pagine successive) e prima di collocare nell'incubatrice il termometro, senza toglierlo dalla sua custodia, assicurarsi che la scala di lettura si trovi in corrispondenza della "lente" che ingrandendola ne facilita la lettura; diversamente, tenendo fermo il termometro attraverso le due aperture poste nella parte inferiore della custodia si dovrà ruotare la porzione superiore di quanto servirà (vedi Fig.2).

2) Con l'incubatrice chiusa, senza uova, collocare il termometro e inserire la spina nella presa di rete. Attendere fino a quando la spia luminosa color verde (vedi Fig. 3), che inizialmente resta sempre accesa, comincia a funzionare ad intermittenza segnalando che la temperatura interna inizia a stabilizzarsi. Aspettare per circa un'ora, poi, controllare sulla scala del termometro che il liquido arrivi in prossimità della riga di riferimento rossa o di 100°F senza necessariamente coincidere con essa (vedi Fig. 4). Variare la temperatura solo se il liquido si stabilizza ad almeno due righe sotto o sopra a quella rossa o dei 100°F. Dopo avere completato la "PREPARAZIONE E MESSA IN FUNZIONE" fino al punto 6, se sarà necessario, si potrà variare la temperatura attenendosi alle indicazioni riportate più avanti al paragrafo "TERMOMETRO E REGOLAZIONE DELLA TEMPERATURA".

3) Si prepara una o più bottiglie piccole, con dell'acqua tiepida per riempire la vaschetta ricavata sul fondo all'interno del mobile dell'incubatrice (vedi Figura 5). N.B. Prima di aprire l'incubatrice, per qualunque motivo, si deve sempre togliere la spina dalla presa di rete per evitare sbalzi di temperatura. Si consiglia, in ogni caso, di aprire l'incubatrice solo per eseguire le operazioni necessarie e per tempi brevi.

4) Quando la temperatura interna sarà stabilizzata e il liquido del termometro si stabilizzerà in prossimità della riga rossa o dei 100°F, si depositeranno le uova sul piano scorrevole (vedi Figura 1), avendo cura che tra loro e i separatori resti un certo gioco che favorisca la rotazione.

E' buona norma provare a spostare delicatamente il tirante girauova, nei due sensi, per assicurarsi che le uova ruotino liberamente.

5) Si riempie la vaschetta quasi sino al bordo e per facilitare il caricamento dell'acqua che si farà con una bottiglia possibilmente piccola, occorrerà spostare il fondo scorrevole tirando verso l'esterno dell'incubatrice il tirante girauova.

6) Si chiude ora l'incubatrice e dopo circa un'ora si controlla la temperatura indicata dal termometro, il liquido dovrà arrivare ancora in prossimità della riga rossa o dei 100°F, dopo circa altre 4/6 ore di funzionamento, se il liquido nel termometro non arriverà in corrispondenza della riga rossa o dei 100°F, occorrerà variare la temperatura attenendosi alle indicazioni riportate più avanti al paragrafo "TERMOMETRO E REGOLAZIONE DELLA TEMPERATURA".

A questo punto inizia il ciclo d'incubazione; è bene quindi, segnare il giorno su un calendario e seguire le indicazioni come da prospetto citato più avanti.

NORME PER LA NASCITA

A) Le uova raccolte dopo la deposizione devono essere conservate per 24 ore prima di incubarle, con la punta rivolta verso il basso, in un ambiente fresco in cui la temperatura sia compresa tra 15-18°C.

B) Incubare uova che non siano state deposte da più di cinque giorni di forma e

peso regolari.

C) Girare le uova due volte nel giorno (mattino e sera) per mezzo del tirante girauova sporgente dall'incubatrice.

D) Aggiungere acqua tiepida nella vaschetta ogni due giorni circa.

N.B. - Le operazioni (di cui ai punti B-C-D) non devono essere eseguite negli ultimi tre giorni precedenti la schiusa; pertanto, portare a livello l'acqua nella vaschetta immediatamente prima dell'inizio dei tre giorni della schiusa, in questo periodo non si deve aprire l'incubatrice perché si disturberebbe la nascita.

E) Controllare, per scrupolo, che il liquido nel termometro arrivi alla riga rossa o dei 100°F, ogni volta che si girano le uova. Una minima variazione del liquido rispetto alla riga rossa o ai 100°F non crea inconvenienti specie se causata dalla nascita dei primi soggetti.

F) Se il numero delle uova da incubare non è tale da riempire il piano porta-uova, queste, devono sempre essere distribuite sul piano stesso senza concentrarle nel centro o ai lati in modo da bilanciare la circolazione dell'aria.

G) Al sesto o settimo giorno è possibile (ma non indispensabile) "sperare" le uova per eliminare quelle che non sono fecondate. Quest'operazione si esegue in un locale buio, illuminando l'uovo dalla parte opposta alla punta, che resterà rivolta verso il basso, utilizzando una torcia elettrica a luce intensa o l'apposito "sperauova".

L'uovo fecondato contiene l'embrione in fase di sviluppo e all'interno si vede una forma somigliante ad un piccolo ragno rossastro, che oscilla quando, con un dito, si danno delle piccole scosse. Altre forme diverse da quanto sopra descritto riguardano uova non fecondate o contenenti embrioni morti; quindi sono da scartare. Le uova rimaste devono essere distribuite sul piano scorrevole come già detto al punto 4.

H) Nel caso siano incubate uova d'anatra e oca, dal nono giorno d'incubazione, si deve aprire l'incubatrice giornalmente, (togliendo il coperchio trasparente) e lasciare raffreddare le uova per 15/20 minuti. Dopodiché, prima di continuare l'incubazione, le uova, dovranno essere inumidite con acqua tiepida, usando un nebulizzatore o una spugna. Quest'operazione non dovrà essere fatta negli ultimi tre giorni precedenti la schiusa.

I) Togliere i separatori dall'incubatrice, all'inizio dei tre giorni precedenti la schiusa, affinché non costituiscano ostacolo ai nascituri. Spostare il piano scorrevole in posizione equidistante rispetto alle pareti e sopra i due spazi vuoti, che si creano, mettere dei separatori in posizione orizzontale, impedendo così ai nascituri di cadere sotto al piano stesso (vedi Fig. 6).

L) A schiusa avvenuta i nati devono restare nell'incubatrice per circa 24 ore ad asciugare, poi dovranno essere ricoverati in un ambiente molto caldo, oppure nelle apposite gabbie riscaldate, o sotto un riscaldatore con lampada a raggi infrarossi. Nel momento in cui il calore sarà sufficiente, i pulcini non tenderanno ad addossarsi freneticamente l'uno contro l'altro e nemmeno ad allontanarsi troppo dalla fonte di calore. Occorrerà abbeverare gli stessi con un apposito abbeveratoio e alimentarli con mangime idoneo reperibile presso i negozi specializzati.

E' bene non disturbare i primi nati poiché a loro volta disturberebbero quelli in procinto di nascere modificando temporaneamente le condizioni interne dell'incubatrice.

M) Al termine dell'incubazione occorre pulire l'incubatrice con un panno umido o con una spazzola, senza l'uso d'utensili o liquidi. Le polveri, potranno essere rimosse con un getto d'aria non violento, ricordando che, prima, si dovrà sempre togliere la spina dalla presa di rete.

AVVERTENZE

A) Quando è possibile si eviti di incubare uova di diversa specie o con termini di schiusa differenti. Durante il periodo di schiusa se si sviluppano forti odori, seguiti dalla morte dei nati, al termine, si deve disinfettare l'incubatrice. Quindi tappare tutte le aperture che si trovano nell'incubatrice, introdurre formalina e permanganato di potassio acquistabili in farmacia. Mettere in un recipiente di plastica circa 30 grammi di formalina (soluzione d'aldeide formica al 40%), aggiungendo immediatamente, prima di chiudere l'incubatrice, mezzo cucchiaino di permanganato di potassio per evitare di respirare i vapori velenosi. Poi si metterà in funzione per qualche ora l'incubatrice alla temperatura d'incubazione. Infine si lascerà l'incubatrice aperta per almeno 24 ore per espellere i vapori e gli odori. In ogni caso si dovranno prendere tutte le precauzioni necessarie per evitare di respirare i vapori velenosi sia prima sia dopo l'operazione. Pertanto è consigliabile utilizzare guanti, occhiali e maschera, in un luogo all'aperto ma riparato, mantenendo momentaneamente scollegata la spina dalla presa di rete.

B) Durante l'incubazione, se si nota l'appannamento del coperchio trasparente con conseguente formazione di goccioline, occorrerà aprire l'incubatrice per qualche minuto per riequilibrare. Al momento della schiusa, invece, è normale che il coperchio si bagni e per questo è importante non aprire l'incubatrice, per non diminuire

il grado di umidità.

C) Nel caso di mancata erogazione di energia elettrica per alcune ore non si pregiudica l'incubazione purché non si apra l'incubatrice. Nel caso l'erogazione venga a mancare per più di 5-6 ore, come ultimo tentativo occorrerà trasportare l'incubatrice in un locale abbastanza caldo, lasciando aperto il coperchio in modo che le uova si raffreddino il meno possibile.

D) All'inizio dei tre giorni precedenti la schiusa si devono togliere i separatori dall'incubatrice per lasciare spazio ai nascituri.

AL TERMINE DELL'INCUBAZIONE

Dopo ogni incubazione è bene controllare le uova eventualmente rimaste per accertarne lo stato. Quest'operazione si esegue sperando le uova oppure rompendole. Si tenga presente che il germe debole si sviluppa ma può non arrivare alla giusta maturazione e quindi alla schiusa.

TERMOMETRO E REGOLAZIONE DELLA TEMPERATURA

Il termometro di controllo della temperatura, con la custodia trasparente antiurti, dovrà essere posto nell'apposita sede nell'incubatrice. Nel caso in cui la scala del termometro non sia in corrispondenza della lente d'ingrandimento, che ne facilita la lettura, ruotare la porzione superiore di quanto serve tenendo fermo il termometro attraverso le due aperture poste nella parte inferiore della custodia.

Il termometro in dotazione serve per il controllo della temperatura interna dell'incubatrice, che sarà ottima, quando il liquido contenuto nel termometro arriverà alla riga rossa o ai 100°F.

Dopo l'accensione, quando la spia verde comincerà a funzionare ad intermittenza e la temperatura sarà in prossimità di quella ottima, controllando il termometro, si potrà regolarla aumentandola o diminuendola girando la vite di regolazione con un piccolo cacciavite (vedi figura 7). Per facilitare quest'operazione, si faccia riferimento alla spia luminosa color verde che inizialmente resta sempre accesa e inizia a funzionare ad intermittenza solo quando la temperatura nell'incubatrice raggiunge il valore conseguente a quello "regolato". Per aumentare la temperatura girare la vite un poco per volta in senso orario aspettando per alcuni minuti da quando la spia verde comincia a funzionare ad intermittenza, per lasciare stabilizzare la temperatura, ripetendo la regolazione sino a quando il liquido sale al punto desiderato sulla scala del termometro di controllo. Per diminuire la temperatura girare un poco per volta la vite in senso antiorario aspettando per alcuni minuti da quando la spia verde comincia a funzionare ad intermittenza, per lasciare stabilizzare la temperatura, ripetendo la regolazione sino a quando il liquido scende al punto desiderato nella scala del termometro di controllo. Si raccomanda di effettuare questa operazione solo in caso di necessità e con delicatezza.

Per questo, prima d'ogni incubazione controllare il termometro e verificare che il liquido non sia spezzato per effetto d'urti subiti. Perché il termometro sia funzionale, occorre che nel capillare il liquido si presenti come una linea unica e continua con origine dal bulbo che si trova sulla "punta" (vedi figura 8). Quando il liquido è spezzato occorre chiedere il termometro di ricambio.

INDICAZIONI UTILI

Durante l'incubazione, se la spia verde (vedi figura 3) rimane sempre accesa e la temperatura sarà bassa si dovrà regolarla, continuando l'incubazione, ma, tenendo sotto controllo la situazione. Nel caso in cui la temperatura arrivi al di sopra di una o due linee a quella rossa o dei 100 °F e anche dopo circa 10 minuti non accenni a diminuire e la spia verde sarà spenta, assicurandosi che non ci sia nessun pericolo, occorrerà provare a regolare la temperatura. Se non sarà possibile, si dovrà spegnere l'incubatrice e mettersi in contatto con la Novital oppure con un Centro d'Assistenza autorizzato.

Se il termometro in dotazione fosse del tipo a mercurio (cioè quando il liquido contenuto è di colore argenteo), in caso di rottura del bulbo del termometro con conseguente perdita del mercurio, eseguire le seguenti operazioni:

- raccogliere il mercurio in un contenitore in vetro o in plastica con tappo a chiusura ermetica ed inviare il tutto alla NOVITAL che provvederà allo smaltimento.
- Nel caso in cui il termometro a mercurio sia difettoso anche senza presentare rotture, si dovrà inviarlo alla NOVITAL che provvederà allo smaltimento.
- Trattandosi d'apparecchio elettrico non si dovrà mai toccarlo con le mani bagnate o a piedi nudi.
- L'apparecchio è destinato al solo uso interno, l'eventuale contatto dell'apparecchio con un getto d'acqua può provocare una scossa elettrica.
- Evitare l'uso improprio di prolunghe, mantenere le connessioni all'asciutto, non danneggiare il cavo d'alimentazione, che durante l'uso, deve essere posto o protetto in modo da non essere accessibile agli animali.
- L'apparecchio non deve essere assolutamente utilizzato in ambienti a rischio, ove sia possibile la saturazione con gas infiammabili o possa venire a contatto con

peso regolari.

C) Girare le uova due volte nel giorno (mattino e sera) per mezzo del tirante girauova sporgente dall'incubatrice.

D) Aggiungere acqua tiepida nella vaschetta ogni due giorni circa.

N.B. - Le operazioni (di cui ai punti B-C-D) non devono essere eseguite negli ultimi tre giorni precedenti la schiusa; pertanto, portare a livello l'acqua nella vaschetta immediatamente prima dell'inizio dei tre giorni della schiusa, in questo periodo non si deve aprire l'incubatrice perché si disturberebbe la nascita.

E) Controllare, per scrupolo, che il liquido nel termometro arrivi alla riga rossa o dei 100°F, ogni volta che si girano le uova. Una minima variazione del liquido rispetto alla riga rossa o ai 100°F non crea inconvenienti specie se causata dalla nascita dei primi soggetti.

F) Se il numero delle uova da incubare non è tale da riempire il piano porta-uova, queste, devono sempre essere distribuite sul piano stesso senza concentrarle nel centro o ai lati in modo da bilanciare la circolazione dell'aria.

G) Al sesto o settimo giorno è possibile (ma non indispensabile) "sperare" le uova per eliminare quelle che non sono fecondate. Quest'operazione si esegue in un locale buio, illuminando l'uovo dalla parte opposta alla punta, che resterà rivolta verso il basso, utilizzando una torcia elettrica a luce intensa o l'apposito "sperauova".

L'uovo fecondato contiene l'embrione in fase di sviluppo e all'interno si vede una forma somigliante ad un piccolo ragno rossastro, che oscilla quando, con un dito, si danno delle piccole scosse. Altre forme diverse da quanto sopra descritto riguardano uova non fecondate o contenenti embrioni morti; quindi sono da scartare. Le uova rimaste devono essere distribuite sul piano scorrevole come già detto al punto 4.

H) Nel caso siano incubate uova d'anatra e oca, dal nono giorno d'incubazione, si deve aprire l'incubatrice giornalmente, togliendo il coperchio trasparente) e lasciare raffreddare le uova per 15/20 minuti. Dopodiché, prima di continuare l'incubazione, le uova, dovranno essere inumidite con acqua tiepida, usando un nebulizzatore o una spugna. Quest'operazione non dovrà essere fatta negli ultimi tre giorni precedenti la schiusa.

I) Togliere i separatori dall'incubatrice, all'inizio dei tre giorni precedenti la schiusa, affinché non costituiscano ostacolo ai nascituri. Spostare il piano scorrevole in posizione equidistante rispetto alle pareti e sopra i due spazi vuoti, che si creano, mettere dei separatori in posizione orizzontale, impedendo così ai nascituri di cadere sotto al piano stesso (vedi Fig. 6).

L) A schiusa avvenuta i nati devono restare nell'incubatrice per circa 24 ore ad asciugare, poi dovranno essere ricoverati in un ambiente molto caldo, oppure nelle apposite gabbie riscaldate, o sotto un riscaldatore con lampada a raggi infrarossi. Nel momento in cui il calore sarà sufficiente, i pulcini non tenderanno ad addossarsi freneticamente l'uno contro l'altro e nemmeno ad allontanarsi troppo dalla fonte di calore. Occorrerà abbeverare gli stessi con un apposito abbeveratoio e alimentarli con mangime idoneo reperibile presso i negozi specializzati.

E' bene non disturbare i primi nati poiché a loro volta disturberebbero quelli in procinto di nascere modificando temporaneamente le condizioni interne dell'incubatrice.

M) Al termine dell'incubazione occorre pulire l'incubatrice con un panno umido o con una spazzola, senza l'uso d'utensili o liquidi. Le polveri, potranno essere rimosse con un getto d'aria non violento, ricordando che, prima, si dovrà sempre togliere la spina dalla presa di rete.

AVVERTENZE

A) Quando è possibile si eviti di incubare uova di diversa specie o con termini di schiusa differenti. Durante il periodo di schiusa se si sviluppano forti odori, seguiti dalla morte dei nati, al termine, si deve disinfettare l'incubatrice. Quindiappare tutte le aperture che si trovano nell'incubatrice, introdurre formalina e permanganato di potassio acquistabili in farmacia. Mettere in un recipiente di plastica circa 30 grammi di formalina (soluzione d'aldeide formica al 40%), aggiungendo immediatamente, prima di chiudere l'incubatrice, mezzo cucchiaino di permanganato di potassio per evitare di respirare i vapori velenosi. Poi si metterà in funzione per qualche ora l'incubatrice alla temperatura d'incubazione. Infine si lascerà l'incubatrice aperta per almeno 24 ore per espellere i vapori e gli odori. In ogni caso si dovranno prendere tutte le precauzioni necessarie per evitare di respirare i vapori velenosi sia prima sia dopo l'operazione. Pertanto è consigliabile utilizzare guanti, occhiali e maschera, in un luogo all'aperto ma riparato, mantenendo momentaneamente scollegata la spina dalla presa di rete.

B) Durante l'incubazione, se si nota l'appannamento del coperchio trasparente con conseguente formazione di goccioline, occorrerà aprire l'incubatrice per qualche minuto per riequilibrare. Al momento della schiusa, invece, è normale che il coperchio si bagni e per questo è importante non aprire l'incubatrice, per non diminuire

il grado di umidità.

C) Nel caso di mancata erogazione di energia elettrica per alcune ore non si pregiudica l'incubazione purché non si apra l'incubatrice. Nel caso l'erogazione venga a mancare per più di 5-6 ore, come ultimo tentativo occorrerà trasportare l'incubatrice in un locale abbastanza caldo, lasciando aperto il coperchio in modo che le uova si raffreddino il meno possibile.

D) All'inizio dei tre giorni precedenti la schiusa si devono togliere i separatori dall'incubatrice per lasciare spazio ai nascituri.

AL TERMINE DELL'INCUBAZIONE

Dopo ogni incubazione è bene controllare le uova eventualmente rimaste per accertarne lo stato. Quest'operazione si esegue sperando le uova oppure rompendole. Si tenga presente che il germe debole si sviluppa ma può non arrivare alla giusta maturazione e quindi alla schiusa.

TERMOMETRO E REGOLAZIONE DELLA TEMPERATURA

Il termometro di controllo della temperatura, con la custodia trasparente antiurti, dovrà essere posto nell'apposita sede nell'incubatrice. Nel caso in cui la scala del termometro non sia in corrispondenza della lente d'ingrandimento, che ne facilita la lettura, ruotare la porzione superiore di quanto serve tenendo fermo il termometro attraverso le due aperture poste nella parte inferiore della custodia.

Il termometro in dotazione serve per il controllo della temperatura interna dell'incubatrice, che sarà ottima, quando il liquido contenuto nel termometro arriverà alla riga rossa o ai 100°F.

Dopo l'accensione, quando la spia verde comincerà a funzionare ad intermittenza e la temperatura sarà in prossimità di quella ottima, controllando il termometro, si potrà regolarla aumentandola o diminuendola girando la vite di regolazione con un piccolo cacciavite (vedi figura 7). Per facilitare quest'operazione, si faccia riferimento alla spia luminosa color verde che inizialmente resta sempre accesa e inizia a funzionare ad intermittenza solo quando la temperatura nell'incubatrice raggiunge il valore conseguente a quello "regolato". Per aumentare la temperatura girare la vite un poco per volta in senso orario aspettando per alcuni minuti da quando la spia verde comincia a funzionare ad intermittenza, per lasciare stabilizzare la temperatura, ripetendo la regolazione sino a quando il liquido sale al punto desiderato sulla scala del termometro di controllo. Per diminuire la temperatura girare un poco per volta la vite in senso antiorario aspettando per alcuni minuti da quando la spia verde comincia a funzionare ad intermittenza, per lasciare stabilizzare la temperatura, ripetendo la regolazione sino a quando il liquido scende al punto desiderato nella scala del termometro di controllo. Si raccomanda di effettuare questa operazione solo in caso di necessità e con delicatezza.

Per questo, prima d'ogni incubazione controllare il termometro e verificare che il liquido non sia spezzato per effetto d'urti subiti. Perché il termometro sia funzionale, occorre che nel capillare il liquido si presenti come una linea unica e continua con origine dal bulbo che si trova sulla "punta" (vedi figura 8). Quando il liquido è spezzato occorre chiedere il termometro di ricambio.

INDICAZIONI UTILI

Durante l'incubazione, se la spia verde (vedi figura 3) rimane sempre accesa e la temperatura sarà bassa si dovrà regolarla, continuando l'incubazione, ma, tenendo sotto controllo la situazione. Nel caso in cui la temperatura arrivi al di sopra di una o due linee a quella rossa o dei 100 °F e anche dopo circa 10 minuti non accenni a diminuire e la spia verde sarà spenta, assicurandosi che non ci sia nessun pericolo, occorrerà provare a regolare la temperatura. Se non sarà possibile, si dovrà spegnere l'incubatrice e mettersi in contatto con la Novital oppure con un Centro d'Assistenza autorizzato.

Se il termometro in dotazione fosse del tipo a mercurio (cioè quando il liquido contenuto è di colore argenteo), in caso di rottura del bulbo del termometro con conseguente perdita del mercurio, eseguire le seguenti operazioni:

- raccogliere il mercurio in un contenitore in vetro o in plastica con tappo a chiusura ermetica ed inviare il tutto alla NOVITAL che provvederà allo smaltimento.
- Nel caso in cui il termometro a mercurio sia difettoso anche senza presentare rotture, si dovrà inviare alla NOVITAL che provvederà allo smaltimento.
- Trattandosi d'apparecchio elettrico non si dovrà mai toccarlo con le mani bagnate o a piedi nudi.
- L'apparecchio è destinato al solo uso interno, l'eventuale contatto dell'apparecchio con un getto d'acqua può provocare una scossa elettrica.
- Evitare l'uso improprio di prolunghe, mantenere le connessioni all'asciutto, non danneggiare il cavo d'alimentazione, che durante l'uso, deve essere posto o protetto in modo da non essere accessibile agli animali.
- L'apparecchio non deve essere assolutamente utilizzato in ambienti a rischio, ove sia possibile la saturazione con gas infiammabili o possa venire a contatto con

liquidi vari o sostanze e liquidi infiammabili.

- La pulizia o manutenzione dell'apparecchio dovrà essere effettuata con un panno umido o con una spazzola, senza l'uso d'utensili o liquidi. Le polveri, potranno essere rimosse con un getto d'aria non violento, ricordando che, prima, si dovrà sempre togliere la spina dalla presa di rete.

La manutenzione deve intendersi limitata al risultato dei periodici normali controlli (prima dell'uso) delle parti in movimento e del cavo d'alimentazione, per accertarne un eventuale loro danneggiamento o usura. Nel caso in cui l'apparecchio sia danneggiato non utilizzarlo.

- Altre operazioni di pulizia e/o manutenzione dell'apparecchio si dovranno effettuare solo con personale qualificato presso un Centro d'Assistenza autorizzato o presso la NOVITAL.

- Non spostare l'apparecchio tirandolo per il cavo d'alimentazione e in ogni caso, togliere sempre la spina dalla presa di rete, prima di qualsiasi spostamento.

- Le eventuali riparazioni, compresa la sostituzione del cavo d'alimentazione, dovranno essere effettuate, solo da personale qualificato, presso un Centro d'Assistenza autorizzato o presso la NOVITAL.

- Trattandosi d'apparecchio elettrico, nell'eventualità che s'incendi, per lo spegnimento si devono utilizzare estintori a polveri e mai acqua per evitare folgorazioni.

- Nel caso in cui l'apparecchio sia considerato fuori servizio, per mandarlo in una discarica autorizzata, si dovrà renderlo inoperante tagliando il cavo d'alimentazione il più vicino possibile al punto d'uscita dall'apparecchio, ricordando di effettuare quest'operazione solo se prima si sarà tolta la spina dalla presa di rete.

TABELLA PER L'INCUBAZIONE

Specie d'uova	N° giorni d'incubazione	Rotazione delle uova
QUAGLIA	16-17	dal 1° al 14° giorno
GALLINA	20-21	dal 1° al 18° giorno
PERNICE	23-24	dal 1° al 20° giorno
FAGIANA	24-25	dal 1° al 21° giorno
FARAONA	26-27	dal 1° al 23° giorno
ANATRA GERMANA	27-28	dal 1° al 25° giorno
TACCHINA	28-30	dal 1° al 26° giorno
OCA	29-30	dal 1° al 27° giorno

INSTRUCTIONS FOR USE

COVATUTTO 24 - COVATUTTO 24 Eco - COVATUTTO 54

GB

DIRECTIONS

This incubator has been created to provide an ideal condition, so that the fertilised eggs placed in continue their embryonic development, which already started before they were laid, up to the little chicken birth. In order that this can happen, it is essential to remember the focus is to be on the egg, i.e. the most important subject. In order to obtain an excellent birth percentage, you need concentrate on the eggs fertilisation as well as whole following cycle, i.e. from the egg formation to the laying, which is why you are invited to pay attention to the following directions:

-Please do not use eggs that are normally on the market for feeding purposes. Instead it is highly recommended to use eggs collected from poultry pens, where sexually mature, healthy and well-nourished animals live, not too young or too old, considering that the male number shall be proportional to the female one, in order to obtain a good percentage of fertilised eggs.

Please below find a table, which you are advised to follow in order to reach satisfactory results:

Egg Type	Sexual Maturity		Proportion Between Males and Females	
	Male	Female	N°	N°
QUAIL	60 Days	50 Days	1	3
HEN	6/8 Months	6/8 Months	1	10
GREY PARTRIDGE	10/12 Months	10/12 Months	1	1
HEN-PHEASANT	6/7 Months	6/7 Months	1	7
GUINEA-FOWL	8/10 Months	8/10 Months	1	2
DUCK	8 Months	4 Months	1	4
TURKEY HEN	7 Months	7 Months	1	10
GOOSE	8 Months	7 Months	1	4

-Avoid crossbreeding consanguineous animals, for they could beget eggs containing weak embryos that inevitably will die.

-Accustom animals to lay eggs into their own nests and not on the ground. This will prevent the eggs to get dirty or infected. Place the nests in the shade and keep them clean.

-The most fertile time for animals is related the most luminous time of the year, i.e. from February to October. Also, you need to pay attention to the environment temperature, which shall not be less than 16°C or more than 24°C, while the relative humidity may vary from 55% to 75%.

-It is important to avoid exposing the laid eggs directly in the sunshine or in very hot places, for germination is starting inside them, which is interrupted conservation point necessary before their incubation.

-Eggs shall be collected four times a day, with clean hands, and placed on suitable trays and their points turned downward. Should the temperature be too high or too low, you are advised to collect eggs every hour.

-At the end of each day, you are kindly advised to collect all the eggs left, avoiding leaving them in the nests during night, moreover, you shall close the access to the nests and reopen it very early in the morning, before the new laying.

-Eggs shall be collected just after the laying without shaking them or knocking one another and shall be selected according to their size, shape, weight and shell porosity. The eggs shall be of medium size (neither small nor big ones), not too tapered or rounded, with little porous shell and possibly looking similar one to the other. They need to be cleaned avoiding the use of water.

Tapered or too rounded eggs might lead to weak chicks, whereas the ones with wrinkled shell shall be excluded as they contain too much calcium and humidity together with heat will harden them, thus preventing the embryo from developing regularly and consequent death inside the shell.

(Using these kind of eggs, i.e. may result in decreasing the birth percentage.

-The selected eggs shall be placed into the apposite well cleaned egg trays (available anywhere) with the point down and kept for at least 24 hours in a room at a stable temperature ranging of 15-18°C with a relative humidity between 70 and 75% before they can be placed inside the incubator.

In order to get a good result, it is important not to preserve the eggs for more than 5 days since they were laid.

Please note that the fresher the eggs are, the more the hatching is regular, and therefore the hatched chicks are healthy and robust.

Please note that the fresher the eggs are, the more the hatching is regular, and therefore the hatched chicks are healthy and robust. Should you use eggs laid more than five days before, incubation is likely to be compromised and may result with the following:

1. No hatching occurring and unborn chicks dying inside the eggs.
2. Embryos will not become mature enough.
3. Hatching will occur late and irregularly, consequently chicks will be very weak or misshapen.
4. Some hatched chicks might succeed in making a hole in the shell but they usually remain trapped in the eggs as they are too weak.
5. "Bright Eggs" might be in large amounts when the germ is too old and does not develop.

It is known that old eggs are the main reason for birth decrease. Incubation is often irremediably compromised by the ones who want to preserve eggs for more than 5 days since they were laid, just to collect enough of them to fill the incubator.

In conclusion, before incubating the eggs, 24 hours shall go by, not more than five days since they were laid, as previously advised.

EGGS TO BE PUT INTO THE INCUBATOR

Shape, size, weight of eggs suitable to be put into the incubator, incubator indicative capacity (see colour insert n.1).

Egg type	Indicative Measures	Indicative Weight	Indicative Capacity	Indicative Capacity
	DiameterxHeight		COVATUTTO 24 Eco	COVATUTTO 54
	mm	grammes	N.	N.
QUAIL	25x30	11	70	140
HEN	40X50	45	24	54
	43X50	53	24	48
GREY PARTRIDGE	30X40	12-14	42	84
HEN-PHEASANT	5X46	30-35	30	60
GUINEA-FOWL	35X49	45	30	60
	38X49	50	24	54
DUCK	46X60	70	20	40
	46X65	75	16	32
TURKEY-HEN	46X66	70	16	32
	50X70	85	12	28
GOOSE	65X10	120	6	15
	68X106	140	4	10

EGGS NOT TO BE PUT INTO THE INCUBATOR

Typology and defects of eggs not to be put into the incubator (see colour insert n.2).

DESCRIPTION OF THE EGG-HOLDER UNIT

It is used to collect the eggs of all the species that can be incubated and it is suitable for local hatching. The eggs are to be laid and lined up in it and held in this position by some mobile separators running in some guides, according to egg size.

The egg rotation occurs by moving the sliding unit by means egg-turning tie rod of an, first in one way (morning) and then in the other way (evening).

Besides being used to collect the eggs and allowing the hatching in it, the sliding unit also gives the opportunity of turning the eggs from the outside without opening the incubator. The "automatic egg-turning device" may be supplied on request.

If applied to the incubator, it allows turning the eggs automatically, without having to intervene manually.

HOW TO USE THE SEPARATORS

Insert the separators inside the appropriate runnings and space them out, according to the eggs size, leaving a slight clearance for the rotation. Insert one row of eggs between the separators, or two-three rows as long as there is enough space to enable the egg rotation. This solution is recommended for small eggs incubation (quails, pheasants, etc) or even for quite big hens' eggs, in which case some separators shall be removed, so as to obtain enough space and enable them to rotate freely. (see pic. A).

WHERE TO PLACE THE INCUBATOR

We recommend that you choose a room where the temperature is stable, not lower than 16°C for "COVATUTTO 24 Eco" and 12°C for "COVATUTTO 24 and COVATUTTO 54" (otherwise the incubator temperature would diminish) and not higher than 26°C, even if the incubator may function in a room where the temperature reaches 31°C. Humidity shall be between 45-55%, free of smells, well-aired and not dry, without leaving windows or doors open as they could cause draughts, harmful for the incubated eggs.

The room shall be dimly lit, and the incubator shall be put on a wooden and solid base not lower than eighty centimetres high above the floor. The incubator shall not be placed next to direct sources of heat, as they may alter the inner temperature. Neither animals, nor the hatched ones, shall be allowed inside the room. No washing operations shall take place near the incubator; otherwise eventual jets may deteriorate the insulation and cause electrocution (electric shock).

INCUBATOR PREPARATION AND START

Before starting the machine, you are strongly advised to read all the instructions. Use the machine for the above-mentioned purpose only, if used for other purposes it is considered to be dangerous and the Manufacturing Company declines all responsibilities for eventual damages to people, animals or things resulting from inobservance of this warning.

Remove the machine from its packaging and make sure nothing is missing or damaged. Do not scatter the packaging in the environment. Keep both the machine and the packaging out from the reach of children, minors, incapable people and/or animals.

Make sure all its parts are well secured and in the right place and then, before reassembling them, check the machine name plate data and make sure they are suitable for the rated mains voltage and the available power.

1) Mount the accessories found in the package on to the incubator (refer to the indications in the following pages) and make sure the thermometer reading scale is visible and matching the magnifying lens, before fitting it in the incubator. To adjust the thermometer, hold it through the two gaps on the bottom of its box and rotate until it is necessary (see figure 2).

2) When the incubator is closed, without eggs inside, place the thermometer correctly and plug the machine in. Wait until the green light (see figure 3) starts blinking as to advise the internal temperature is starting to stabilize. Wait for about one hour and then check the thermometer scale: the liquid should be approximately on the red line or 100°F, without necessarily matching with it (see figure 4). You may change the temperature only if the liquid stabilizes itself two lines under or above the red one or 100°F. After completing "PREPARATION AND START" phase to point 6, you may vary the incubator temperature, if necessary, by following the instructions described in paragraph "THERMOMETER AND TEMPERATURE CONTROL".

3) Prepare one or more little bottles of tepid water to fill the basin on the bottom of the incubator (see pic. 5).

! Before opening the incubator door and carry out any operation, unplug the machine to avoid sudden increases of the temperature. We recommend however to open the door only if necessary and just for short periods of times.

4) When the internal temperature is stable and the liquid is on the red line, the eggs shall be laid on the sliding unit as shown in the picture, making sure that there is enough space between the eggs and the separators in order to make the rotation easier. It is recommended to move the turning-egg tie rod in the both ways gently to ensure egg rotation.

5) Fill the basin up to the rim and for an easier water charging, which will be carried out with a small bottle, move the sliding bottom by pulling the egg-turning tie rod towards the outer side of the incubator.

6) Close the incubator and, after about an hour, check the thermometer temperature, the liquid shall be on the red line/100°F. If the liquid has not reached the red line/100°F after 4/5 hours since it started working, you may change the temperature yourself according to the instructions described in paragraph "THERMOMETER AND TEMPERATURE CONTROL".

At this point, the incubation cycle begins: you are therefore advised to mark down the day on a calendar and follow the instructions as per below-mentioned schedule.

BIRTH RULES

- A) Freshly collected eggs shall be kept 24 hours with their points facing downwards in a cool place with a temperature ranging between 15°C and 18°C.
- B) Incubated eggs laid no longer than five days before, with regular shape and weight.
- C) Turn the eggs half twice a day (morning and evening) by means of the egg-turning tie rod jutting out of the incubator.

D) Add tepid water into the basin about every two days.

! The operations (point B-C-D) shall not be carried out in the last three days before the hatching; the water shall be therefore put at level in the basin immediately before the three-day-hatching begins. In fact, during this span of time, the incubator shall not be opened, otherwise the birth would be disturbed.

E) Check that the thermometer temperature is on the red line each time eggs are turned. A slight variation in the red line does not cause problems, especially if it is a consequence of the movements of the first hatched chicks.

F) If eggs to be incubated are not enough to fill the egg-holder unit, they shall be always arranged on the base proportionally and not be all concentrated in the middle or at the sides, so that to balance air and circulation.

G) By the sixth-seventh day eggs can be "candled" (not indispensable), in order to remove the unfertilised ones.

This operation shall be carried out inside a dark room, lighting the egg on the round edge, which should face downwards, using a bright light torch or the proper "egg-candling" device.

When a little oscillating red spider-like shape is visible inside the fertilised egg, it means it contains a developing embryo. Other visible shapes different from the above mentioned, are equal to unfertilised eggs or eggs containing dead embryos, to be therefore removed. The remaining eggs shall be arranged in the drawer as previously specified in point E.

H) In case a duck and goose eggs are incubated, the incubator shall be opened (removing the transparent cover) each day starting from the ninth incubation day and the eggs shall be let cooling down for 15-20 minutes. After that, before closing the incubator to continue the incubation, the eggs shall be moistened with tepid water by means of a nebulizer or a sponge. This operation is to be avoided during the last three days preceding the hatching.

I) Remove the separators from the incubator, at the beginning, three days before the hatching, so that they do not hinder the unborn chicks. Move the sliding unit to an equidistant position from the walls and put some separators (already provided with the machine) horizontally over the two resulting gaps. This will prevent the new born chicks to fall into the gaps above mentioned and below the unit itself. (see pic. 6).

L) After the hatching, chicks shall remain inside the incubator for about 24 hours to get dry themselves and then they shall be put in a hot place, in the opposite heated cages or under a heater equipped with an infrared ray lamp. From the moment when the heat is enough, chicks will not frenetically crowd and move away from the heat source either. They shall be watered and fed with a proper trough and feed, available in specialised shops. It is good custom not to disturb the new born chicks, as they consequently would disturb the ones about to be born, thus temporarily altering the conditions inside the incubator.

M) At the end of incubation, clean the incubator with a moist cloth and as well as tepid water, where it is possible.

USEFUL INSTRUCTIONS

A) If possible, do not incubate eggs of different species or with different hatching terms. In case of strong smells during the hatching, followed by the chicks' death, you shall disinfect the incubator at the end of the incubation with some formalin and potassium permanganate, available at any chemist's. Fill all the holes made in the incubator and then place a plastic container into the incubator with about 30 grammes 40% formaldehyde solution (formalin) inside. Immediately, add half spoonful of potassium permanganate before closing the incubator to avoid breathing poisonous vapours, and then take the incubator to incubation temperature.

Finally leave the incubator door opened for 24 hours to discharge vapours and smells. In any case, all necessary precautions shall be taken in order to avoid breathing poisonous vapours both before and after the operation. It is therefore recommended to make use of gloves, goggles and a mask, carrying out this operation in an open but sheltered place, temporarily unplugging the machine.

B) Should the transparent cover mist up and consequently small drops appear during incubation, you shall lift the cover up for few minutes to let the internal humidity stabilize itself. By hatching time instead, it is normal that the cover gets wet, therefore do not open the incubator, otherwise the humidity degree decreases.

C) Should electric energy supply fail for some hours, incubation will not be compromised, as long as the incubator is not opened. In the case electricity is not supplied for more than 5-6 hours, as last attempt, move the incubator to a quite warm room: leave the cover open, so that the eggs can cool as little as possible.

D) At the beginning of the three days immediately before the hatching remove the separators from the drawers and make room for the unborn chicks.

AT THE END OF INCUBATION

After each incubation the state of the eggs eventually left, shall be checked.

Therefore we advise to candle the eggs or break them, remembering the weak developing germ might not be able to ripen and hatch.

THERMOMETER AND TEMPERATURE CONTROL

The temperature control thermometer shall be put in its opposite seat. It is covered by a transparent anti-shock and magnifying glass, to help checking the temperature. In case the thermometer reading does not correspond to the one on the magnifying glass, turn the outer part of the thermometer as much as it is needed, by holding the thermometer base through the two gaps in the bottom.

The thermometer the machine is equipped with is used for checking the internal temperature only, which will be completely right only when the liquid inside the thermometer has reached the line corresponding to 100°F.

As a matter of fact, after starting the incubator, you will notice a green light. When it starts blinking, the internal temperature will be ideal for incubation. You may change it by using a little screwdriver on the opposite calibration screw (see pic. 7).

To enable this operation, please refer to the green light constantly, i.e. it stays lit at the beginning and then starts blinking when it is ready. In order to increase the temperature turn the screw little by little waiting few seconds since the green light starts blinking, to let the temperature stabilize itself. Repeat this operation until the liquid rises to the point wished on the control thermometer scale. As for decreasing the temperature, turn the screw little by little counter clockwise waiting for few seconds until the green light starts blinking, to let the temperature stabilize. Repeat this operation until the liquid rises to the point wished on the control thermometer scale. Please be advised this operation shall be performed with extreme care and only if necessary.

As a consequence, before incubation make sure the thermometer liquid has not been broken because of banging. The liquid is supposed to look as a single and continuous line in the capillary, starting from the bulb on the point (see figure 8). Should the liquid be broken a spare thermometer is necessary.

WARNINGS

If, during functioning, the green light (see pic. 3) turns red and starts blinking it means that the temperature is not right. If the temperature is too low, you will need to wait for some time before adjusting it. Incubation can still continue, by controlling it carefully. Differently, if temperature is too high or two lines above the red line/100°F wait for 10 minutes. If the situation does not improve and the green/red light is off/blinking, you may try to regulate the temperature manually, after assuring everything is safe. Alternatively, switch off the incubator and contact Novital or an authorised Maintenance Centre.

If the thermometer is a mercury type (that is to say that liquid is silver colour) and the thermometer bulb happens to break and the mercury goes lost, please follow the instruction below:

-collect the mercury into a glass or plastic container with hermetic plug and send everything to NOVITAL for disposal.

-Should the mercury thermometer be defective even if unbroken, send it to NOVITAL for disposal.

-The machine is an electric device, therefore never touch it with wet hands or barefoot.

-The machine is conceived for inner use only, water jets might lead to electric shock.

-Avoid using improper extensions, do not wet connections, and do not damage the feeder, which has to be protected and away from the reach of animals.

-The machine shall definitely never be used in dangerous places, where saturation with inflammable gases may occur or where it may get in contact with several liquids or inflammable substances and liquids.

-Cleaning and maintenance of the machine shall be done with cloth or/and brush without using tools or liquids. Dust can be removed with a gentle air jet, just after unplugging the machine.

Maintenance shall be limited to the usual periodic inspections (before the use) of the moving parts and of the feeder, in order to check if they are eventually damaged and worn. Should the machine be damaged, it shall not be used.

-Other cleaning and/or maintenance operations shall be carried out by qualified personnel of an authorised Service Centre or NOVITAL only.

-Do not move the machine by pulling its feeder and always unplug it before moving it, anyway.

-For eventual repairing, feeder replacement included, apply to qualified personnel at an authorised Maintenance Service Centre or NOVITAL only.

-As it is an electric device, in case of fire, use powder fire extinguishers. Never use water in order to avoid the occurring of electrocutions.

-Should the machine be declared as out of order, it needs to be dump in an authorised tip. Hence, it shall firstly be made idle by cutting the feeder as much close as possible to the machine output point, after unplugging the machine itself.

INCUBATION TABLE

Egg species	Incubation days no	Egg rotation
QUAIL	16-17	from the 1st to the 14th day
HEN	20-21	from the 1st to the 18th day
GREY PARTRIDGE	23-24	from the 1st to the 20th day
HEN-PHEASANT	24-25	from the 1st to the 21th day
GUINEA-FOWL	26-27	from the 1st to the 23th day
DUCK	27-28	from the 1st to the 25th day
TURKEY-HEN	28-30	from the 1st to the 26th day
GOOSE	29-30	from the 1st to the 27th day

INSTRUCCIONES PARA EL USO DE LA INCUBADORA COVATUTTO 24 COVATUTTO 24 Eco - COVATUTTO 54

E

INSTRUCCIONES PARA EL USO

La incubadora sirve para crear las condiciones ideales para que los huevos fecundados puedan proseguir el desarrollo embrional, ya empezado antes de su deposición, hasta el nacimiento del polluelo. Pero, para que esto pueda suceder, hay que tener en cuenta que el sujeto principal a que se debe atribuir la máxima importancia es el huevo.

El huevo no tendrá que ser sólo fecundado para obtener un óptimo porcentaje de nacimiento, sino es importante tomar en consideración todo el ciclo que lleva a su formación hasta su deposición. Por lo tanto se necesitará tomar seriamente en cuenta las instrucciones siguientes.

- No utilizar huevos que están en comercio para un uso alimentario, sino utilizar huevos recolectados en gallineros poblados por animales sexualmente maduros, ni demasiados jóvenes, ni demasiados viejos, sanos y correctamente nutridos, teniendo presente que el número de los machos tiene que ser proporcionado al de las hembras, para obtener un alto porcentaje de huevos fecundados. A tal fin es necesario seguir las indicaciones de la tabla siguiente:

Sujeto	Madurez sexual		Relación entre Machos y Hembras	
	Macho	Hembra	N.	N.
CODORNIZ	60 días	50 días	1	3
GALLINA	6/8 meses	6/8 meses	1	10
PERDIZ	10/12 meses	10/12 meses	1	1
FAISANA	6/7 meses	6/7 meses	1	7
PINTADA	8/10 meses	8/10 meses	1	2
PATO	8 meses	4 meses	1	4
PAVA	7 meses	7 meses	1	10
OCA	8 meses	7 meses	1	4

- Es importante evitar cruces entre animales consanguíneos, porque éstos originarían huevos conteniendo embriones débiles o destinados a morir.

- Se necesita acostumbrar los animales a poner los huevos en los nidos y no en el suelo donde podrían ensuciarse o infectarse. Colocar los nidos en la sombra y tenerlos bien limpiados.

- Los animales están más fecundos cuando hay mayor luz, pues entre febrero y octubre. Pero es necesario considerar que la temperatura del ambiente no tendrá que ser inferior a 16° o superior a 24°, mientras la humedad relativa podrá estar comprendida entre el 55 y 75%.

- Es importante evitar que los huevos depositados permanezcan al sol o en lugares muy calientes porque en su interior se inicia el desarrollo, que es interrumpido en el momento de la conservación necesaria antes de la incubación.

- Los huevos tendrán que ser recolectados por lo menos cuatro veces al día, después de haberse limpiado las manos y puestos en sus bandejas apropiadas con la punta dirigida hacia abajo. Si la temperatura fuera muy caliente o muy fría, sería necesario efectuar la recolección cada hora.

- A fines del día hay que recolectar los últimos huevos para evitar que queden en los nidos toda la noche; además es importante cerrar la entrada de los nidos y abrirla de nuevo temprano por la mañana antes de la nueva deposición.

- El tiempo transcurrido entre el momento en que el huevo es depositado y recolectado debe ser breve, no se los debe agitar ni chocar unos con otros y esc muy importante seleccionarlos en función de su tamaño, de la forma, de su peso y de la porosidad de la cáscara. Se deben elegir los huevos de grandeza mediana (ni pequeños, ni grandes), no demasiado ahusados o muy redondos, con la cáscara poco porosa y posiblemente semejantes entre ellos; además deben estar limpios, sin que esto signifique usar agua para lavarlos. Los huevos ahusados o muy redondos originan sujetos débiles, aquellos con la cáscara áspera tienen que ser excluidos porque contienen mucho calcio y con la humedad y el calor se endurecen impidiendo así el desarrollo regular del embrión con la consiguiente muerte dentro de la cáscara. Cuando se utilizan huevos que reúnen estos requisitos el porcentaje de nacimiento disminuye.

- Los huevos elegidos deben ser colocados en las bandejas apropiadas (se encuentran en todas partes) con la punta dirigida hacia abajo y conservados por al menos 24 horas en un ambiente en el que la temperatura sea estable y correspondiente a 15°-18°, con una humedad de 70-75%, después de que pueden ser introducidos en la incubadora.

Para que el proceso de incubación arribe a buen fin es **IMPORTANTE** que los huevos utilizados no sean conservados por más de cinco días desde el momento de la deposición.

Se considere que cuanto más frescos son los huevos, mayores son las posibilidades de obtener eclosiones más regulares y con nacidos sanos y robustos.

Utilizando huevos viejos de más de cinco días se compromete el proceso de incubación incurriendo en los siguientes inconvenientes:

1. La eclosión no se produce y los concebidos mueren al interno del huevo.
2. Los embriones no alcanzan la madurez suficiente.
3. La eclosión se produce con retraso muy irregularmente y los nacidos son poco vitales o déformes.
4. Algunos pequeños logran agujerear la cáscara pero quedan prisioneros porque son muy débiles.
5. Se encuentra un notable porcentaje de "huevos claros" porque el germen, a esta altura viejo, no se desarrolla.

Es de todas formas sabido que huevos viejos son causa de escaso porcentaje de nacimientos.

Una de las causas que daña irremediablemente el proceso de incubación se puede atribuir a aquellos que quieren conservar los huevos por más de cinco días a partir del momento de la deposición para reunir un número determinado capaz de llenar la incubadora.

En conclusión, antes de incubar los huevos, deben pasar 24 horas, pero no más de cinco días desde el momento de la deposición, como ya ha sido dicho.

HUEVOS DE INCUBACIÓN

Forma, medidas, pesos de los huevos de incubación, capacidad indicativa de la incubadora (véase inserto a colores n° 1)

Sujeto	Medidas indicativas diámetro por altura	Peso indicativo	Capacidad	Capacidad
			indicativa COVATUTTO 24 Eco	indicativa COVATUTTO 54
		gramos	N°	N°
CODORNIZ	25x30	11	70	140
GALLINA	40x50	45	24	54
	43x50	53	24	48
PERDIZ	30x40	12-14	42	84
FAISANA	35x46	30-35	30	60
PINTADA	35x49	45	30	60
	38x49	50	24	54
PATO	46x60	70	20	40
	46x65	75	16	32
PAVA	46x66	70	16	32
	50x70	85	12	28
OCA	65x100	120	6	15
	68x106	140	4	10

HUEVOS QUE NO SE PUEDEN INCUBAR

Clasificación y defectos de los huevos que no se pueden incubar (véase inserto a colores n° 2).

DESCRIPCIÓN DEL PISO HUEVERA

Está diseñando para recibir huevos de todas las especies que se pueden incubar y es el ideal para la eclosión. Los huevos vienen depositados en manera alineada y mantenidos en esta posición por acción de los separadores que pueden ser movidos en las distintas guías, ubicadas en las paredes, en función del tamaño de los huevos. La rotación de los huevos se efectúa moviendo el piso corredizo por medio de la barra gira-huevos, primero en un sentido (a la mañana) y después en el sentido opuesto (a la noche). Además del hecho que recibe todos los huevos, permitiendo también la eclosión de los mismos, presenta la ventaja de poder girar los huevos desde el externo sin tener que abrir la incubadora.

A petición se provee el "girahuevos automático" que, aplicado a la incubadora, gira automáticamente los huevos sin tener que intervenir manualmente.

USO DE LOS SEPARADORES

Introducir los separadores en las guías correspondientes, distanciándolos del tamaño de los huevos, dejando un pequeño juego que permita la rotación. Entre un separador y el otro se pueden colocar una o más filas de huevos, siempre que se deje un justo juego que permita la rotación. Se aconseja adoptar esta solución cuando se incuban huevos pequeños (codorniz, faisán, etc.), o también en el caso

de huevos de gallina un poco grandes, donde se deberán sacar algunos separadores para permitir el juego a los huevos y dar la posibilidad de girar tranquilamente (ver Figura 1).

COLOCACIÓN DE LA INCUBADORA

Se aconseja elegir un lugar donde la temperatura sea estable y no sea inferior a los 16°C por la "COVATUTTO 24 Eco" y 12° por la "COVATUTTO 24" y "COVATUTTO 54", (de otro modo disminuiría la temperatura) y no superior a los 26°C, aunque la incubadora pueda funcionar en un ambiente en que la temperatura llegue hasta los 31° con una humedad relativa de 45-55%, sin olores, bien aireado y no seco, sin por esto dejar ventanas o puertas abiertas ya que podrían ser la causa de corrientes de aire, dañosisimas para la incubación. Dejando la incubadora en presencia de corrientes de aire se va al encuentro de eclosiones irregulares y por lo tanto a un limitado porcentaje de los nacimientos. Es útil que el ambiente sea un poco oscuro y que la incubadora se apoye sobre un piso de madera bien consistente, colocado a una altura no inferior a ochenta centímetros del suelo. La incubadora no tendrá que ser colocada cerca de fuentes directas de calor porque podrían alterar la temperatura en su interior. En el lugar elegido no deberán nunca estar presentes animales de ningún tipo, ni siquiera aquellos recién nacidos. No se deben efectuar operaciones de lavado de objetos, puestos en las cercanías de la incubadora, para evitar que, eventuales chorros deterioren el aislamiento creando riesgos de electrocución (descarga eléctrica).

PREPARACIÓN Y PUESTA EN FUNCIONAMIENTO DE LA INCUBADORA

Antes de poner en funcionamiento la máquina es absolutamente necesario leer todas las instrucciones.

Utilizar el aparato solamente para la función a la cual está destinado, usos diferentes de los indicados en estas instrucciones se entienden peligrosos y la Empresa Fabricante rechaza cada una y cualquier tipo de responsabilidad por eventuales daños a personas, animales o cosas derivados de la falta de observación de este aviso.

Sacar la máquina del embalaje y controlar que todas las partes sean íntegras. Evitar dispersar en el ambiente las partes utilizadas para el embalaje y, como para la máquina, no dejarlas a portada de mano de los niños, de menores, de incapaces o de animales.

Verificar que todas las partes estén bien fijadas y en el lugar justo y, por lo tanto, antes del uso, controlar que los datos reportados sobre la tarjeta de señalización de la máquina sean adaptos a la tensión nominal de la red y a la potencia disponible.

1) Dotar la incubadora con los accesorios que se encuentran embalados en el interior (ver las indicaciones en las páginas siguientes) y antes de colocar el termómetro en la incubadora, sin sacarlo de su estuche, asegurarse que la escala de lectura se encuentre en correspondencia de la "lupa" que, agrandándola, facilita la lectura; de otra manera, teniendo inmóvil el termómetro a través de las dos aberturas puestas en la parte inferior del estuche, se tendrá que girar la porción superior tanto cuanto será necesario (ver Figura 2).

2) Con la incubadora cerrada, sin huevos, colocar el termómetro y enchufar la máquina. Esperar hasta cuando el indicador luminoso color verde (ver Figura 3), que al inicio estará siempre encendida, empieza relampaguear señalando que la temperatura interna empieza estabilizarse. Esperar una hora aproximadamente, luego, controlar en la escala del termómetro que el líquido llegue en proximidad de la línea de referencia roja o de los 100°F sin coincidir necesariamente con esa (ver Figura 4). Variar la temperatura sólo si el líquido se estabiliza al menos dos líneas abajo o arriba de la roja o de la de los 100°F. Después de haber completado la "PREPARACIÓN Y PUESTA EN FUNCIONAMIENTO DE LA INCUBADORA" hasta el punto 6, si será necesario, se podrá variar la temperatura, ateniéndose a las indicaciones que se encuentran más adelante en el párrafo "TERMÓMETRO Y REGULACIÓN DE LA TEMPERATURA".

3) Preparar una o más botellas pequeñas con agua tibia para rellenar la cubeta sacada en el fondo al interno del mueble de la incubadora (ver Figura 5).

N.B: antes de abrir la incubadora por cualquier motivo, se debe siempre desenchufar la incubadora para evitar oscilaciones de temperatura. Es aconsejable, de toda manera, abrir la incubadora sólo para hacer las operaciones necesarias y por tiempos muy breves.

4) Cuando la temperatura interna habrá estabilizado y el líquido del termómetro se estabilizará en proximidad de la línea roja o de los 100°F, se depositarán los huevos sobre el piso corredizo (ver Figura 1). Poniendo particular atención a que entre los huevos y los separadores haya cierto juego que facilite la rotación. Es útil ententar mover con delicadez la barra gira-huevos en ambos los sentidos, para asegurarse que los huevos rodeen liberamente.

5) Rellenar la cubeta aproximadamente hasta el borde y para facilitar la carga del

agua que se efectuará con una botella posiblemente pequeña, será necesario mover el fondo corridizo, tirando hacia el externo de la incubadora la barra gira-huevos.
6) Se cierra ahora la incubadora y después de una hora aproximadamente hay que controlar la temperatura indicada del termómetro; el líquido tendrá aún que llegar en proximidad de la línea roja o de los 100°F, después de aproximadamente otras 4/6 horas de funcionamiento, si el líquido en el termómetro no llegará en correspondencia de la línea roja o de los 100°F, será necesario variar la temperatura ateniéndose a las indicaciones que se encuentran más adelante en el párrafo "TERMÓMETRO Y REGULACIÓN DE LA TEMPERATURA".
De este momento empieza el ciclo de la incubación; es aconsejable, pues, señalar en un calendario el día y atenerse a las indicaciones, como señalado en el prospecto mencionado más adelante.

NORMAS PARA EL NACIMIENTO

- A) Los huevos recolectados después de la deposición deben ser conservados por 24 horas, antes de incubarlos, con la punta hacia abajo en un ambiente fresco en el que la temperatura sea entre 15-18°.
- B) Utilizar para la incubación huevos que no tengan más de cinco días, de forma y de peso regular.
- C) Girar las huevos dos veces en el día (mañana y noche) a través de la barra gira-huevos que sobresale de la incubadora.
- D) Añadir agua tibia en la cubeta cada dos días aproximadamente.
Atención: las operaciones indicadas en los puntos B-C-D no deben efectuarse en los 3 días anteriores a la eclosión; por lo tanto llevar a nivel el agua en la cubeta inmediatamente antes del inicio de los tres días de la eclosión, en este período la incubadora no debe ser abierta para no disturbar el nacimiento.
- E) Controlar, por seguridad, que el líquido en el termómetro llegue a la línea roja o de los 100°F, cada vez que se giran los huevos. Una mínima variación del líquido respecto de la línea roja o de los 100°F no crea inconvenientes, sobretodos si es consecuencia del nacimiento de los primeros sujetos.
- F) Si el número de los huevos de incubar no es suficiente para llenar el piso huevera, los huevos tienen siempre que ser distribuidos en el piso mismo sin reunirlos en el centro o a los lados, así que se balancee la circulación del aire.
- G) Al sexto o séptimo día es posible (pero no indispensable) "mirar al trasluz" los huevos para eliminar aquellos que no son fecundados.
Esta operación se efectúa en un local oscuro, iluminando la parte opuesta a la punta del huevo, que permanecerá dada vuelta hacia abajo, utilizando una linterna con luz intensa o la correspondiente herramienta para mirar los huevos "al trasluz".
El huevo fecundado contiene un embrión en desarrollo y en el interior se ve una forma similar a una pequeña araña rosada, que se mueve cuando, con un dedo, se dan unas pequeñas sacudidas. Otras formas distintas a las mencionadas con anterioridad indican que se trata de huevos no fecundados o con dentro embriones muertos; por lo tanto son para descartar. Los huevos permanecidos tienen que ser distribuidos en el piso corridizo como ya se ha dicho en el punto 4.
- H) En el caso de que se incuben huevos de pato u oca, desde el noveno día de incubación, hay que abrir la incubadora cada día (sacando la tapa transparente) y dejar enfriar los huevos por 15/20 minutos. Luego, antes de continuar la incubación, los huevos tendrán que ser humedecidos con agua tibia, empleando un nebulizador o una esponja. Esta operación no se debe hacer en los últimos tres días que preceden la eclosión de los huevos.
- I) Sacar los separadores de la incubadora al inicio de los tres días antecedentes la eclosión, para que no sean de estorbo a los recién nacidos. Mover el piso corridizo en una posición equidistante respecto de las paredes y arriba de los espacios vacíos que se crean; poner los separadores en posición horizontal, impidiendo de esta manera que los recién nacidos caigan bajo el piso mismo.
- L) Una vez que se produce la eclosión de los huevos, los recién nacidos deben permanecer en la incubadora por aproximadamente 24 horas para secarse, después deberán ser colocados en un ambiente muy caliente, o en las jaulas correspondientes dotadas de calefactores o bajo un calefactor con lámpara de rayos infrarrojos. En el momento en que el calor será suficiente, los pollitos no se encimarán uno con el otro frenéticamente, ni se alejarán demasiado de la fuente de calor. Será necesario darles de beber con el correspondiente bebedero y alimentarlos con la comida idónea la cual podrá encontrarla en las tiendas especializadas.
Es útil no disturbar a los primeros en nacer, ya que estos a su vez podrían disturbar a aquellos a punto de nacer modificando temporaneamente las condiciones internas de la incubadora.
- M) Cuando termina la incubación es necesario limpiar la incubadora con un paño húmedo o con un cepillo, sin utilizar utensilios o líquidos. Se podrán remover los polvos con un chorro de aire no violento, recordando que, antes, se tendrá siem-

pre que desenchufar la incubadora.

ADVERTENCIAS

- A) Cuando sea posible evitar incubar huevos de especies diferentes o con términos de eclosión diferentes. A lo largo del período de eclosión si se desarrollan fuertes olores, seguidos de la muerte de los nacidos, al finalizar la eclosión se debe desinfectar la incubadora. Por eso, tapar todas las aperturas presentes en la incubadora, introducir formalina y permanganato potásico que pueden ser comprados en la farmacia. Poner en un recipiente de plástico aproximadamente 30 gramos de formalina (solución de aldehído fórmico al 40%), añadiendo inmediatamente, antes de cerrar la incubadora, media cucharera de permanganato potásico para evitar de respirar vapores venenosos. Luego se pondrá en función la incubadora por algunas horas a la temperatura de incubación. Al fin se dejará la incubadora abierta por al menos 24 horas para expeler los vapores y los olores. De cualquier manera se tendrán que tomar todas las precauciones necesarias para evitar de respirar vapores venenosos, tanto antes, como después de la operación. Por lo tanto es aconsejable utilizar guantes, gafas y máscara, en un lugar abierto pero resguardado, teniendo momentaneamente desunido el enchufe de la red.
- B) Durante el período de la incubación si se nota que la tapa transparente de la incubadora se empaña con la consiguiente formación de gotas, se deberá abrir la incubadora por algunos minutos y equilibrar de nuevo la humedad interna. En el momento de la eclosión, en cambio, es normal que la tapa transparente se empañe y es importante evitar de abrirla, para no disminuir el grado de humedad.
- C) En el caso de falta de suministro de la corriente eléctrica por algunas horas no se corre el riesgo de perjudicar el proceso de incubación, siempre que se no abra la incubadora. Si la falta de suministro de corriente eléctrica es superior a 5-6 horas, como último tentativo, será necesario trasladar la incubadora a un lugar bastante caliente, dejándola abierta para hacer que los huevos se enfrien lo menos posible.
- D) Al inicio de los tres días antecedentes la eclosión hay que sacar los separadores de la incubadora para dejar espacio a los que van a nacer.

AL TÉRMINO DE LA INCUBACIÓN

Después de cada incubación es útil controlar los huevos eventualmente quedados para verificar el estado de los mismos. Esta operación se lleva a cabo mirando los mismos al trasluz o también rompiéndolos. Se tenga presente que el germen débil se desarrolla, pero puede no alcanzar el punto justo de maduración y por eso, de eclosión.

TERMÓMETRO Y REGULACIÓN DE LA TEMPERATURA

El termómetro de control de la temperatura, con el estuche transparente antichoque, tendrá que ser puesto en la sede apropiada en la incubadora. En el caso de que la escala del termómetro no se encuentre en correspondencia de la lupa de agrandamiento, que facilita la lectura, rodear la parte superior cuanto es necesario teniendo inmóvil el termómetro a través de las dos aberturas puestas en la parte inferior del estuche.
El termómetro en dotación sirve para el control de la temperatura interna de la incubadora, que será óptima cuando el líquido contenido en el termómetro llegará a la línea roja o a los 100°F.
Después del cebado, cuando el indicador verde empezará relampaguear y la temperatura estará en proximidad de la óptima, controlando el termómetro, será posible regularla aumentándola o disminuyéndola girando el tornillo de regulación con un pequeño destornillador (ver Figura 7). Para facilitar esta operación, se haga referencia al indicador luminoso de color verde que inicialmente está siempre encendido y empieza relampaguear sólo cuando la temperatura de la incubadora alcanza el valor consiguiente al valor "regulado". Para aumentar la temperatura girar el tornillo un poco cada vez en sentido horario, esperando algunos minutos desde cuando el indicador verde empieza relampaguear, para dejar que la temperatura se establezca, repitiendo la regulación hasta cuando el líquido sube al punto deseado en la escala del termómetro de control. Para disminuir la temperatura girar el tornillo un poco cada vez en sentido opuesto a las agujas del reloj, esperando algunos minutos desde cuando el indicador verde empieza relampaguear, para dejar que la temperatura se establezca, repitiendo la regulación hasta cuando el líquido baja al punto deseado en la escala del termómetro de control.
Se recomienda efectuar esta operación sólo en caso de necesidad y con delicadeza. Por eso, antes de cada incubación, controlar el termómetro y verificar que el líquido no esté quebrado por causa de impactos sufridos. Porque el termómetro sea funcional, es necesario que en el capilar el líquido se presente como una línea única y continua que se origina de la cubeta que se encuentra en correspondencia de la "punta" (ver Figura 8). Cuando el líquido está quebrado, se necesita solicitar el termómetro de recambio.

INDICACIONES ÚTILES

Durante la incubación, si el indicador luminoso (ver Figura 3) de verde se convierte en rojo y relampaguea, señala que la temperatura es irregular. Si la temperatura estará baja se tendrá que esperar un poquito antes de regularla, siguiendo con la incubación, pero teniendo bajo control la situación. En el caso de que la temperatura llegue de una o dos líneas arriba de la línea roja o de los 100°F y que incluso después de 10 minutos aproximadamente no de señales de disminuir y el indicador verde o rojo estará apagado o intermitente, poniendo atención que no haya algún peligro, será necesario ententar regular la temperatura. Si no será posible, se tendrá que apagar la incubadora y ponerse en contacto con la NOVITAL o con un Centro de Asistencia Autorizado.

Si el termómetro en dotación fuera del tipo de mercurio (es decir cuando el líquido contenido en ello es del color de la plata), en caso de rotura de la cubeta del termómetro con la consiguiente pérdida del líquido contenido, se debe proceder de la siguiente manera:

o Recoger el mercurio en un contenedor de vidrio o de plástico con tapa con cierre hermético y enviar todo a la NOVITAL que se encargará del mismo.

o En el caso de que el termómetro de mercurio resulte defectuoso, aunque no se vean signos de rotura del mismo, se tendrá que enviarlo a la NOVITAL que se encargará del mismo.

o Tratándose de una máquina eléctrica no se deberá tocarla nunca con las manos desnudas o con los pies desnudos.

o La máquina está destinada a ser utilizada en lugares cerrados; el eventual contacto con chorros de agua puede provocar una descarga eléctrica.

o Evitar el uso impropio de prolongaciones, mantener las conexiones en lugares secos, no dañar el cable de alimentación, que durante el uso, debe ser puesto o protegido de manera que no resulte accesible a los animales.

o La máquina no debe absolutamente ser utilizada en lugares que puedan considerarse peligrosos, donde exista la posibilidad de saturación con gases inflamables o pueda entrar en contacto con líquidos varios o sustancias y líquidos inflamables.

o La limpieza y manutención de la máquina deberá ser efectuada con un paño húmedo o con un cepillo, sin el agregado de herramientas o líquidos. Los polvos pueden ser eliminados con un chorro de aire no violento recordando siempre que primeramente se deberá desenchufar la máquina.

o Cuando se hace referencia a la manutención de la máquina se habla del control periódico efectuado normalmente (antes del uso) de las partes en movimiento de la máquina y del cable de alimentación, para asegurarse de que no se encuentren eventuales daños o desgastes. En el caso de que la máquina sea dañada no deberá ser utilizada.

o Otras operaciones de limpieza y/o manutención de la máquina deberán ser efectuadas solamente por personal calificado, a través del centro de Asistencia Autorizado o dirigiéndose directamente a la empresa NOVITAL.

o No mover la máquina tirándola del cable de alimentación y, de todas formas, desenchufarla siempre antes de efectuar cualquier movimiento.

o Las eventuales reparaciones, incluida la sustitución del cable de alimentación, deben ser efectuadas por personal calificado a través del Centro de Asistencia Autorizado o dirigiéndose directamente a la NOVITAL.

o Tratándose de una máquina eléctrica, en caso de incendio, para apagarlo se debe utilizar un extintor de incendios a polvo y nunca utilizar agua para evitar fulguraciones.

o En el caso que la máquina sea considerada fuera de servicio, para enviarla a un vertedero autorizado, se deberá volverla inoperante cortando el cable de alimentación en la parte más cercana posible al aparato, recordándose de efectuar esta operación sólo una vez que la máquina haya sido desenchufada.

TABLA PARA LA INCUBACIÓN

Especie de huevo	Nº de días de incubación	Rotación de los huevos
CODORNIZ	16-17	DEL 1º AL 14º DÍA
GALLINA	20-21	DEL 1º AL 18º DÍA
PERDIZ	23-24	DEL 1º AL 20º DÍA
FAISANA	24-25	DEL 1º AL 21º DÍA
GALLINA DE GUINEA	26-27	DEL 1º AL 23º DÍA
PATO	27-28	DEL 1º AL 25º DÍA
PAVO	28-30	DEL 1º AL 26º DÍA
OCA	29-30	DEL 1º AL 27º DÍA

BEDIENUNGSANLEITUNG FÜR DEN BRUTAPPARAT COVATUTTO 24 - COVATUTTO 24 Eco - COVATUTTO 54

BEDIENUNGSANLEITUNG

Der Brutapparat hat den Zweck, die idealen Bedingungen zu schaffen, so dass die da gelegten befruchteten Eier ihre Embryoentwicklung fortführen, die noch vor ihrer Ablage begonnen hat, bis das Küken auf die Welt kommt, aber um dies jedoch zustande zu bringen, muss berücksichtigt werden, dass das Hauptobjekt das Eis belibt, dem die größte Wichtigkeit beizumessen ist.

Das Ei darf nicht nur zum Erzielen einer optimalen Geburtenprozentzahl befruchtet werden, es ist aber auch sehr wichtig, den gesamten Zyklus zu berücksichtigen, der zu seiner Bildung bis zu der Ablage bringt, daher muss man ernsthaft folgende Anweisungen in Betracht ziehen.

- Es dürfen keine für Nahrungszwecke auf dem Markt stehende Eier verwandt werden, sondern nur in Hühnerställen mit gesunden, gut gefütterten und geschlechtstrennen, nicht zu jungen oder zu alten Tieren gesammelte Eier, und in Anbetracht dessen, dass die Männchen, gegenüber den Weibchen in ausreichender Anzahl stehen müssen, um eine gute Prozentzahl an befruchteten Eiern zu erhalten. Zu diesem Zweck die in der Tabelle stehenden Anweisungen befolgen.

Tier	Geschlechtsreife		Männchen und Weibchen Nr.	Weibchen Nr.
	Männchen	Weibchen		
WACHTEL	60 Tage	50 Tage	1	3
HUHN	6/8 Monate	6/8 Monate	1	10
REBHUHN	10/12 Monate	10/12 Monate	1	1
FASAN	6/7 Monate	6/7 Monate	1	7
PERLUHN	8/10 Monate	8/10 Monate	1	2
ENTE	8 Monate	4 Monate	1	4
TRUTHAHN	7 Monate	7 Monate	1	10
GANS	8 Monate	7 Monate	1	4

- Kreuzungen zwischen blutsverwandten Tiere ist zu vermeiden, da sonst Eier mit schwachen oder todgeweihten Embryo entstehen könnten.

- Die Tiere dazu gewöhnen, die Eier in den Nestern zu legen und nicht auf dem Boden, wo sie dreckig werden, oder sich sogar infizieren könnten. Die Nester in schattige Lagen legen und immer sauber halten.

- Die Zeit, in der die Tiere fruchtbarer sind, ist der Zeit bezüglich, in der es heller ist und zwar zwischen Februar und Oktober. Es ist jedoch zu berücksichtigen, dass die Raumtemperatur nicht niedriger sein darf als 16°C, wobei die entsprechende Feuchtigkeit zwischen 55 und 75% liegen muss.

- Es ist wichtig zu vermeiden, die gelegten Eier der Sonne oder sehr warmen Stellen auszusetzen, dies weil in ihrem Inneren die Germination beginnt, die bei der vor dem Brüten erforderlichen Konservierung unterbrochen wird.

- die Eier müssen mindestens vier mal im Tag gesammelt, nach dem die Hände gewaschen wurden, und mit der Spitze nach unten in die dafür bestimmten Tablett gelegt werden. Bei zu hoher oder zu niedriger Temperatur müssen die Eier jede Stunde gesammelt werden.

- Nach Tagesende müssen die letzten Eier gesammelt werden, in dem vermieden werden muss, die Eier die ganze Nacht in den Nestern zu lassen; weiterhin muss der Zugang zu den Nestern geschlossen werden und früh morgens, bevor die Eier erneut gelegt werden, geöffnet werden.

- Es ist wichtig, die Eier kurz nach dem sie gelegt wurden, nach der Größe, Form, Gewicht und Schalenporigkeit zu sammeln, ohne sie dabei zu schütteln oder gegeneinander zu schlagen. Es dürfen nur mittelgroße und gleiche Eier gesammelt werden (nicht zu klein oder zu groß), nicht zu dünn oder zu rund, mit sehr gering poröser und möglicherweise ähnlicher Schale; sie müssen weiterhin gesäubert werden, ohne jedoch Wasser dafür zu verwenden. Zu dünne und runde Eier könnten sehr schwache Küken geben, die mit runzlicher Schale müssen ausgeschlossen werden, weil sie zu viel Kalzium besitzen und die Feuchtigkeit und die Wärme sie erhärten könnten, und dadurch die richtige Embryoentwicklung verhindert wird und sie dadurch in der Schale selber sterben könnten. Wenn Eier ohne diese Eigenschaften verwandt werden, verringert die Prozentzahl an Geburten.

- Die ausgesuchten Eier müssen mit der Spitze nach unten in die dafür bestimmten sauberen Tablett gelegt werden (überall beziehbar), und mindestens 24 Stunden in einem Raum bei einer konstanten Temperatur zwischen 15° - 18°C und einer relativen Feuchtigkeit zwischen 70 und 75% erhalten werden, danach können sie in den Brutapparat gelegt werden.

Für ein einwandfreies Brüten ist es WICHTIG, dass die verwandten Eier nicht mehr als fünf Tage nach ihrer Ablage erhalten werden.

Es ist zu berücksichtigen, dass je frischer die Eier sind desto ist die Möglichkeit größer, dass gesunde und starke Küken richtig ausschlüpfen.

Wenn man Eier verwendet die mehr als 5 Tage alt sind, gefährdet dies das Brüten, indem man in folgende Unannehmlichkeiten gerät:

1. Das Ausschlüpfen erfolgt nicht und die Küken sterben in den Eiern.
2. Die Embryos erreichen die notwendige Reife nicht.
3. Das Ausschlüpfen erfolgt zu spät und unregelmäßig, und die Küken sind zu wenig lebenskräftig oder missgebildet.
4. Einige Küken sind in der Lage die Schale zu brechen, bleiben jedoch darin gefangen weil sie zu schwach sind.
5. Wenn eine erhebliche Prozentzahl an „hellen Eiern“ festgestellt wird, bedeutet dies, dass die alte Keimzelle sich nicht mehr entwickelt.

Es ist bekannt, dass alte Eier eine geringe Prozentzahl an Geburten verursachen. Das unrettbare Beschädigen des Brutvorganges ist denjenigen zuzuschreiben, die die Eier mehr als fünf Tage lang nach ihrer Ablage aufbewahren, dies um eine zum Auffüllung des Brutapparates erforderliche Eierzahl zusammenzustellen.

Als Schlussfolgerung, müssen 24 Stunden vor dem Brüten vergehen, jedoch nicht mehr als fünf Tage nach ihrer Ablage, wie bereits erläutert.

ZU BRÜTENDE EIER

Für die Form, die Ausmaße, die Gewichte der zu brütenden Eier, ungefähre Kapazität des Brutapparats (siehe farbige Beilage Nr. 1)

Tier	Ungefähre Maße Durchmesser x Höhe	Ungefähres Gewicht	Ungefähre Leistung	
			COVATUTTO 24 COVATUTTO 24 Eco	Ungefähre Leistung COVATUTTO 54
	mm	gr.	Nr.	Nr.
WACHTEL	25x30	11	70	140
HÜHN	40x50	45	24	54
	43x50	53	24	48
REBHÜHN	30x40	12-14	42	84
FASAN	35x46	30-35	30	60
PERLHÜHN	35x49	45	30	60
	38x49	50	24	54
ENTE	46x60	70	20	40
	46x65	75	16	32
TRÜTHAHN	46x66	70	16	32
	50x70	85	12	28
GANS	65x100	120	6	15
	68x106	140	4	10

NICHT ZU BRÜTENDE EIER

Typologie und Mängel der nicht zu brütenden Eier (siehe farbige Beilage Nr. 2)

BESCHREIBUNG DER EIERHALTERFLÄCHE

Sie wurde zum Brüten aller Eierarten entwickelt, er ist weiterhin für das lokale Ausschlüpfen geeignet. Die Eier werden der Reihe nach gelegt und durch die in den Führungen beweglichen Trennvorrichtungen, die je nach der Eiergröße an der Wand montiert wurden, in der gleichen Stellung gehalten. Die Eierdrehung erfolgt, indem man die bewegliche Fläche durch die Zugstange T des Eierdreheres zuerst in eine Richtung (morgens) und danach in die andere Richtung (abends) dreht. Sie hat nicht nur den Vorteil, alle Eier zu enthalten und sie damit ausschlüpfen zu lassen, sondern man kann sie auch von Außen drehen, ohne den Brutapparat öffnen zu müssen.

Auf Anfrage wird ein „automatischer Eierdreher“ geliefert, durch das Anbauen dieses Eierdreheres an den Brutapparat werden die Eier automatisch gedreht, somit muss man nicht manuell eingreifen.

BENÜTZUNG DER TRENNVORRICHTUNGEN

Die Trennvorrichtungen in die dafür geeigneten Führungen legen, und sie je nach den Eiergrößen distanzieren, indem eine leichte Bewegung läßt, die ihre Bewegung erlauben kann. Man kann zwischen den Trennvorrichtungen eine oder mehr Eierreihen legen, das Wichtigste ist aber, eine genügende Bewegung zum Drehen der Eier vorhanden ist. Diese Lösung ist empfehlenswert, wenn man kleine Eier brüten will (Wachteln, Fasane, usw.), oder auch leicht großen Hühneriern, bei denen man einige Trennvorrichtungen wegnimmt, um den Eiern genügende Bewegung zu lassen und sie auch frei drehen zu können (siehe Abbildung 1).

STELLUNG DES BRUTAPPARATES

Es ist empfehlenswert, einen Raum auszusuchen, in dem die Temperatur konstant bleibt und nicht unter 16°C für „COVATUTTO 24Eco“ und unter 12°C für „COVATUTTO 24“ und „COVATUTTO 54“ sinkt (sonst würde die Temperatur im Brutapparat sinken), und nicht höher ist als 26°C, auch wenn der Brutapparat in der Lage ist, bis auf eine Temperatur von 31°C zu funktionieren, mit einer relativen Feuchtigkeit zwischen 45 und 55%, der Raum muss auch geruchlos und gut gelüftet und nicht trocken sein, ohne jedoch Fenster oder Türen offen zu lassen, die für den Brutvorgang sehr schädliche Luftzugen verursachen könnten. Steht der Brutapparat am Zug könnten unregelmäßige Ausschlüpfen verursacht werden und folglich zu geringen Geburten führen. Es ist besser, wenn der Raum ein wenig dunkel ist und der Brutapparat 80 cm vom Boden, auf eine widerstandsfähige Holzfläche aufgestellt wird. Der Brutapparat darf nicht in der Nähe direkter Wärmequellen gestellt werden, da diese die im Brutapparat bestehende Temperatur verändern könnte. Im Raum, in dem der Brutapparat aufgestellt wird, dürfen keinerlei Tiere anwesend sein, nicht einmal die Neugeborenen. Gegenstände, die sich in der Nähe des Brutapparates befinden, dürfen nicht gewaschen werden, weil sonst die Wasserspritzen die Isolierung beschädigen und somit tödliche Elektroschocke (elektrischer Schlag) verursachen könnten.

VORBEREITUNG UND INBETRIEBSETZUNG DES BRUTAPPARATES

Bevor man den Brutapparat in Betrieb setzt, ist es unabdingbar alle Anweisungen zu lesen.

Das Gerät nur für den Zweck für den es bestimmt wurde verwenden, andere als in diesen Anweisungen erwähnte Einsätze sind gefährlich und die Herstellerfirma lehnt jede Verantwortung für mögliche Sach-, Personen- und Tierschaden ab, die aufgrund einer Nichtbeachtung dieser Anweisungen entstanden sind.

Das Gerät auspacken und kontrollieren das nichts fehlt oder beschädigt ist.

Keine für die Verpackung benutzten Teile zerstreuen und das Gerät von Kindern, Minderjährigen, Unfähigen und Tieren fernhalten.

Prüfen, dass sämtliche Gerätebestandteile gut und an richtiger Stelle befestigt wurden, vor der Montage die auf dem Geräteschild stehenden Angaben prüfen, sich versichern, dass die Netzennspannung und die vorhandene Leistung für den Gerätebetrieb geeignet sind.

1) Den Brutapparat mit den sich in der Verpackung enthaltenen Zubehörtteilen ausstatten (siehe Anweisungen auf der folgenden Seiten), und sich vor die Stellung des Thermometers in den Brutapparat, ohne ihn vom Kasten abzunehmen, versichern, dass sich die Werteskala am der Lupe befindet, die das Lesen erleichtert. Sonst muss man den Thermometer durch die zwei an dem unteren Teil des Kastens gelegten Öffnungen festhalten, und den oberen Teil wie gebraucht drehen (siehe Abb. 2).

2) Bei geschlossenem Brutapparat den Thermometer stellen, und den Stecker in die Netzsteckdose ohne Eier stecken. Warten, bis die grüne Kontrollleuchte (siehe Abb.3), die anfangs immer eingeschaltet bleibt, beginnt zu blinken, indem sie meldet, dass die innere Temperatur beständig wird. Ungefähr eine Stunde warten, und dann auf der Skala des Temperaturmessers prüfen, dass die Flüssigkeit fast auch ein bisschen unter oder auf und nicht genau auf die rote Zeile gestiegen ist (siehe Abb. 4). Die Temperatur ändern, nur wenn sich die Flüssigkeit an mindestens zwei Zeilen unter oder auf die rote der 100°F stabilisiert. Nachdem die Vorbereitung und Inbetriebsetzung bis Punkt 6 fertiggestellt wurde, wenn es notwendig würde, kann man die Temperatur ändern, indem die unter Paragraph „THERMOMETER UND TEMPERATURREGELUNG“ Anweisungen befolgt werden.

3) Eine oder mehrere mit lauwarmem Wasser gefüllte Flaschen vorbereiten um damit das Becken auf dem Boden im Möbelstück des Brutapparats zu füllen (siehe Abbildung 5.)

NB.: Bevor man den Brutapparat öffnet, um die Eier hineinzulegen oder für andere Vorgehensweisen, immer den Stecker aus der Steckdose ziehen, um plötzliche Temperaturwechsel nach oben zu verhindern. Es ist jedoch empfehlenswert, den Brutapparat nur für notwendige Vorgehensweisen und nur für kurze Zeit zu öffnen.

4) Wenn die Innentemperatur stabilisiert und sich die Flüssigkeit ungefähr auf der roten 100°F Zeile stabilisiert, können die Eier auf die bewegliche Fläche gelegt werden (siehe Abb. 1), indem man darauf achtet, dass eine für die Eierdrehung erforderliche Bewegung zwischen den Eiern und dazwischen liegenden Trennvorrichtungen vorhanden ist.

Es ist empfehlenswert, die Eierdrehzugstange in beide Richtungen zu drehen, um sich zu versichern, dass sich die Eier auch frei drehen.

5) Das Becken muss bis fast zum Rand gefüllt werden, dieser Vorgang wird durch die zuvor mit lauwarmem Wasser gefüllte Flasche erleichtert, mit einer kleinen Flasche geht es noch besser, für diesen Vorgang muss der bewegliche Boden, indem man die Zugstange Außen gegen den Brutapparat zieht, bewegt werden.

6) Nun den Brutapparat schließen, und nach ungefähr einer Stunde die auf dem Thermometer angegebene Temperatur kontrollieren, die Flüssigkeit muss ungefähr auf die rote 100°F Linie steigen, und nach ungefähr 4/6 Stunden in Betrieb, wenn die Flüssigkeit im Thermometer nicht an die rote oder die 100°F Linie steigt, braucht man, die Temperatur ändern, indem die unter Paragraph „THERMOMETER UND TEMPERATURREGELUNG“ Anweisungen befolgt werden.

Nun beginnt der Brutvorgang; es ist empfehlenswert, auf einem Kalender den Tag ankreuzen, an dem man mit dem Brüten begonnen hat und sich an nachfolgenden Anweisungen halten:

GEBURTSMANUSKRIFTE

A) Die gesammelten Eier nach der Ablage müssen 24 Stunden lang vor ihrem Brüten konserviert werden, mit der Spitze nach unten und in einem frischen Raum, wo die Temperatur zwischen 15 und 18°C bleibt.

B) Eier brüten, die nicht mehr als vor fünf Tage gelegt wurden und dessen Form und Gewicht regulär sind (mittlere Größe).

C) Die Eier 2 mal im Tag (morgens und abends) durch die aus dem Brutapparat herausragende Zugstange drehen.

D) Alle zwei Tage ca. lauwarmes Wasser nachfüllen.

N.B.: - Die Vorgehensweisen (Punkt B-C-D) dürfen nicht während den letzten drei Tagen vor dem Ausschlüpfen durchgeführt werden; daher ist es empfehlenswert, das Wasser noch vor den drei Tagen vor dem Ausschlüpfen in das Becken nachzufüllen, weil während diesen Tagen der Brutapparat nicht mehr geöffnet werden sollte, da man sonst die Geburt stören könnte.

E) Zur Sicherheit kontrollieren, dass die Flüssigkeit im Thermometer an die rote 100°F Zeile steigt, jedesmal wenn man die Eier dreht, sich auf der roten Linie befindet. Eine auch minimale Variation der Flüssigkeit gegenüber der roten 100°F Zeile verursacht keine Problem, besonders wenn sie durch der Geburt der Neugeborenen bewirkt wird.

F) Wenn die zu brütende Eierzahl die Fläche nicht ausfüllt, müssen diese auf die gesamte Fläche verteilt werden, und nicht nur in der Mitte oder seitlich, um die Luftzirkulation zu balancieren.

G) Am sechsten-siebten Tag können (ist jedoch nicht unabdingbar) die Eier „Durchspiegelt“ werden, um die nicht befruchteten zu beseitigen. Dieser Vorgang muss in einem dunklen Raum erfolgen, indem man die Eier nicht auf der Spitze, sondern auf der anderen Seite, die nach unten schaut mit einer elektrischen Taschenlampe mit intensivem Licht, oder mit einem dafür geeigneten „Eierspiegel“ beleuchtet.

Das befruchtete Ei enthält das sich entwickelnde Embryo, und im inneren ist eine kleine schwankende spinnenförmige Gestalt durch kleine manuelle Schläge ersichtlich. Wenn andere Formen als die beschriebene Form ersichtlich sind, bedeutet dies, dass das Ei nicht befruchtet wurde oder es tote Embryos enthält und muß daher ausgesondert werden. Die zurückgebliebenen Eier müssen wie im Punkt 4 erwähnt wurde auf die gesamte Fläche verteilt werden.

H) Wenn Enten- und Gänseier gebrütet werden, muss der Brutapparat nach dem neunten Bruttag täglich geöffnet (indem man dem durchsichtigen Deckel entfernt) und die Eier für 15/20 Minuten abgekühlt werden. Danach, bevor man mit dem Brutvorgang weiterfährt, müssen die Eier mit einem Zerstäuber oder einem Schwamm mit lauwarmem Wasser befeuchtet werden. Dieser Vorgang darf nicht während den letzten drei Tagen vor dem Ausschlüpfen durchgeführt werden.

I) Zu Beginn der drei Tagen nach dem Ausschlüpfen, die Trennvorrichtungen aus dem Brutapparat abnehmen, um die Neugeborenen nicht zu hindern. Die bewegliche Fläche gleich weit von der Wand entfernt positionieren und waagrecht auf die zwei sich bildenden leeren Räume einige zur Ausstattung gehörenden Trennvorrichtungen stellen, so dass diese zwei leeren Räume geschlossen werden und dadurch die Neugeborenen nicht von derselben Fläche herunterfallen, (siehe Abb. 6).

L) Nach dem Ausschlüpfen müssen die Küken noch 24 Stunden lang im Brutapparat bleiben um getrocknet zu werden, danach müssen sie in einen sehr warmen Raum oder in die dafür geeigneten gewärmten Käfige gebracht oder unter einen Heizapparat mit Infrarotstrahlen-Lampe untergebracht werden. Wenn es genügend warm ist, rücken die Küken nicht hektisch gegeneinander oder wenn es zu warm, dass sie sich von der Wärme entfernen. Die Küken müssen mit einem dafür geeigneten Trog getränkt und mit geeignetem Futter gefüttert werden. Dieses Futter ist in unseren spezialisierten Läden erhältlich. Es ist besser wenn die neugeborenen Küken nicht gestört werden, weil sie sonst die Küken, die im Begriff sind auf die Welt zu kommen stören, und folglich die inneren Zustände des Brutapparates ändern.

M) Nach dem Ausschlüpfen muß der Brutapparat mit einem feuchten Lappen gereinigt werden, wo die Möglichkeit besteht auch mit lauwarmem Wasser.

WARNUNGEN

A) Wenn auch nur möglich, keine Eier anderer Vögelarten oder mit verschiedenen Ausschlüpfzeiten brüten. Wenn sich während dem Ausschlüpfen nach möglichen gestorbenen Küken besondere Gerüche entwickeln, muss am Ende des Ausschlüpfens alle Öffnungen im Brutapparat verschlossen werden, und danach der Brutapparat mit in der Apotheke erhältlichem Formalin und Kaliumpermanganat desinfiziert werden, indem man sie in ein Plastikbecken mit ca. 30 Gramm Formalin (Ameisenformaldehyd zu 40%) hineinlegt, indem man kurz bevor man ihn schließt, ein halber Löffel Kaliumpermanganat hinzufügt, um das Einatmen giftiger Dämpfe zu verhindern. Dann wird der Brutapparat einige Stunden lang bei Brütentemperatur in Betrieb gesetzt. Schließlich muss man den Brutapparat wenigstens 24 Stunden lang öffnet lassen, um die Dämpfe und Gerüche auszuschleiden. In jedem Falle müssen Vorsichtsmaßnahmen getroffen werden, um zu vermeiden, das vor und nach der Vorgehensweise giftige Dämpfe eingeatmet werden. Daher ist es empfehlenswert, im Freien Handschuhe, Brillen und Masken zu tragen, indem man vorübergehend den Stecker aus der Steckdose herauszieht.

B) Wenn das Anlaufen des durchsichtigen Deckels und eine ergebende Bildung Tropfen während des Brutvorgangs berücksichtigt werden, braucht man, den Brutapparat einige Minuten lang zu öffnen, um die innere Feuchtigkeit wieder zu stabilisieren. Beim Ausschlüpfen ist es dagegen normal, dass der durchsichtige Deckel naß wird, es ist jedoch wichtig ihn nicht zu öffnen, um somit den Feuchtigkeitsgrad nicht zu senken.

C) Bei fehlender Energieversorgung wird das Brüten für einige Stunden nicht beeinträchtigt, wobei der Brutapparat nicht geöffnet werden darf. Fehlt die Energieversorgung mehr als 5-6 Stunden, muss als letzter Versuch der Brutapparat in einen genügend warmen Raum gebracht werden, und den Deckel offen halten so daß sich die Eier so wenig als möglich abkühlen.

D) Zu Beginn der drei Tage vor dem Ausschlüpfen müssen die Trennvorrichtung entfernt werden um den Neugeborenen Platz zu schaffen.

AM ENDE DES BRÜTVORGANGES

Nach jedem Brutvorgang muss der Zustand der eventuell zurückgeblieben Eier kontrolliert werden. Man muss diese Vorgehensweise durchführen, in dem man die Eier „Durchspiegelt“ oder bricht. Es muss berücksichtigt werden, dass die schwache Keimzelle sich entwickelt, jedoch die richtige Reife nicht erreichen kann, bzw. nicht Ausschlüpft.

THERMOMETER UND TEMPERATURREGELUNG

Der die Temperatur kontrollierende Thermometer mit dem stoßfesten durchsichtigen Kasten muss in den geeigneten Raum des Brutapparates gestellt. Wenn sich die Werteskala nicht am der Lupe befindet, die das Lesen erleichtert, muss man den oberen Teil wie gebraucht drehen und den Thermometer durch die zwei an dem unteren Teil des Kastens gelegten Öffnungen festhalten.

Der zur Ausstattung gehörende Thermometer dient nur zur Kontrolle der inneren Temperatur des Brutapparates, die sehr gut ist, wenn die im Thermometer Flüssigkeit an die rote 100°F Zeile steigt.

Wenn die grüne Kontrollleuchte zu blinken beginnt, und die Temperatur ungefähr an die optimale angestiegen ist, während die Temperatur immer kontrolliert wird, wird es nach der Einschaltung möglich, die Temperatur zu steigern oder senken, indem man die Regelungsschraube mit einem kleinen Schraubenzieher dreht (siehe Abb. 7). Um diesen Vorgang zu erleichtern, sich auf die grüne Kontrollleuchte beziehen, die anfangs eingeschaltet bleibt und beginnt zu blinken, nur wenn die innere Temperatur des Brutapparates den Wert erreicht, der durch das Drehen der Regelungsschraube geregelt wurde. Daher muss man, um die Temperatur zu steigern, die Schraube nach und nach im Uhrzeigersinn drehen, und dann einige Minuten darauf warten, nachdem die grüne Kontrollleuchte zu blinken begonnen hat, um die Temperatur stabilisieren zu lassen, und das Vorgehen wiederholen bis die Flüssigkeit auf den gewünschten Punkt auf der Skala des Kontrollthermometers steigt. Um die Temperatur zu senken, die Schraube nach und nach gegen den Uhrzeigersinn drehen und dann einige Minuten darauf warten, nachdem die grüne Kontrollleuchte zu blinken begonnen hat, um die Temperatur stabilisieren zu lassen, und das Vorgehen wiederholen, bis die Flüssigkeit auf den gewünschten Punkt auf der Skala des Kontrollthermometers sinkt. Diese Vorgehensweise muss nur wenn es wirklich erforderlich ist und mit höchster Sorgfalt durchgeführt werden.

Vor dem Brutvorgang muss jedoch der Thermometer kontrolliert werden, dass die Flüssigkeit wegen möglichen Schlägen nicht gebrochen ist. Damit der Thermometer funktionstüchtig ist, muss im Kapillar die Flüssigkeit wie eine einzige durchgehende Linie anwesend sein, die von der Kugel auf der „Spitze“ ausgeht (siehe Abb. 8). Wenn die Flüssigkeit gebrochen ist, muss der Ersatzthermometer verlangt werden.

NÜTZLICHE ANGABEN

Wenn die Kontrollleuchte während des Laufes (siehe Abb. 2) rot wird, oder beginnt zu blinken, heißt das, dass die Temperatur unregelmäßig ist. Wenn die Temperatur niedrig wird, sollte man während des Laufes ein bißchen Zeit vor ihrer Regulierung warten, aber immer die Lage kontrollieren. Wenn die Temperatur an eine oder zwei Linien über oder unter die rote oder 100°F Zeile kommt, und wenn sie auch nach ungefähr zehn Minuten nicht sinkt, und die grüne oder rote Kontrollleuchte ausgeschaltet ist oder blinkt, sich versichern, dass es keine Risikosituation gibt, und dann soll man versuchen, die Temperatur zu regulieren. Wenn es nicht möglich ist, braucht man, den Brutapparat ausschalten und mit NOVITAL oder anerkanntem Kundendienst in Kontakt treffen.

Wenn der zum Lieferumfang gehörende Temperaturmesser ein Quecksilber-Temperaturmesser ist (bzw. wenn die sich im Temperaturmesser befindende Flüssigkeit silbern ist), bei gebrochener Thermometerkugel mit sich ergebendem Verlust des Quecksilber, müssen folgende Vorgehensweisen durchgeführt werden:

- das ganze Quecksilber in eine Glas- oder Plastikgefäß mit hermetischem Deckverschluss geben; das Ganze an NOVITAL senden, die es entsprechend versorgen wird.

- Sollte der Quecksilber-Temperaturmesser defekt sein, auch ohne Bruch, an NOVITAL zurücksenden die ihn entsprechend versorgen wird.

- Da es sich um ein elektrisches Gerät handelt, ist es untersagt, es mit nassen Händen oder bloßen Füßen zu berühren.

- Das Gerät ist nur für den internen Gebrauch bestimmt, kommt das Gerät mit Wasserspritzen in Kontakt, kann dies zu elektrischen Schlägen führen.

- Eine missbräuchliche Verwendung der Verlängerungskabel ist zu vermeiden, die Anschlüsse müssen am Trockenen gehalten werden, und das Speisekabel nicht beschädigen, der während dem Gebrauch vor Tieren geschützt werden muss.

- Das Gerät darf auf keinen Fall in Räumen zum Einsatz gebracht werden, in denen die Sättigung mit entflammaren Gase möglich ist, oder wo es mit verschiedenen Flüssigkeiten oder entflammaren Stoffen oder Flüssigkeiten in Kontakt kommt.

- Das Gerät immer mit einem Lappen/Bürste reinigen oder warten, indem man jedoch keine flüssige Stoffe dazu verwandt. Stäube können mit einem milden Luftstrahl beseitigt werden, indem man jedoch nicht vergißt, immer zuvor den Stecker aus der Steckdose herausziehen.

- Die Wartung muss auf Grund der normalen periodischen Kontrollergebnisse (vor dem Einsatz) der beweglichen Teile, des Speisekabels und der außerhalb des Geräts vorhandenen elektrischen Teile, um sich dessen Verschleiß und Beschädigung zu vergewissern, durchgeführt werden. Bei beschädigtem Gerät ist dessen Einsatz untersagt.

- Andere Reinigungs- und/oder Wartungsarbeiten dürfen nur unserem anerkannten Kundendienst durch Fachpersonal, oder bei NOVITAL durchgeführt werden.

- Das Gerät darf nicht in dem man es am Kabel zieht versetzt werden, und jedoch muss man immer den Stecker aus der Steckdose herausziehen.

- Reparaturarbeiten, sowie auch der Ersatz des Speisekabels dürfen nur bei unserem anerkannten Kundendienst durch Fachpersonal, oder bei NOVITAL durchgeführt werden.

- Da es sich um ein elektrisches Gerät handelt, müssen bei Bränden, um Fulgurationen zu vermeiden, nur Pulverfeuerlöscher und keine Wasserfeuerlöscher verwandt werden.

- Im Falle das Gerät nicht mehr verwandt wird, bzw. Außerbetrieb gesetzt, um es in einen Müllablageplatz zu bringen, das Speisekabel so nah als möglich an dem Ausgangspunkt des Geräts abschneiden, dieser Vorgang darf nur nachdem der Stecker aus der Steckdose herausgezogen wurde durchgeführt werden.

BRUTTABELLE

Ei	Bruttage	Drehen der Eier
WACHTEL	16-17	Vorn 1° bis 14° Tag
HUHN	20-21	Vorn 1° bis 18° Tag
REBHUHN	23-24	Vorn 1° bis 20° Tag
FASAN	24-25	Vorn 1° bis 21° Tag
PERLUHN	26-27	Vorn 1° bis 23° Tag
ENTE	27-28	Vorn 1° bis 25° Tag
TRUTHAHN	28-30	Vorn 1° bis 26° Tag
GANS	29-30	Vorn 1° bis 27° Tag

MODE D'EMPLOI

COUVEUSE COVATUTTO 24 ET COVATUTTO 24 ECO - COVATUTTO 54

MODE D'EMPLOI

La couveuse permet de créer les conditions idéales, c'est pourquoi les œufs fécondés qui y sont placés peuvent continuer leur développement embryonnaire, commencé avant la ponte elle-même, jusqu'à la naissance du poussin. Pour que cela se produise, il faut que l'œuf soit considéré comme sujet principal auquel attribuer la plus grande importance.

L'œuf n'a pas seulement besoin d'être fécondé pour obtenir un excellent taux d'éclosion, mais il est important de prendre en compte l'ensemble du cycle qui conduit de sa formation à sa ponte, c'est pourquoi, il faudra suivre rigoureusement les instructions suivantes.

- N'utilisez pas d'œufs destinés à l'alimentation que vous trouvez dans le commerce, mais, utilisez des œufs provenant de poulaillers peuplés d'animaux sexuellement mûrs, ni trop jeunes ni trop vieux, sains et bien nourris. Rappelez-vous que pour obtenir un bon taux d'œufs fécondés, le nombre de mâles présents doit être proportionnel au nombre de femelles. Dans ce but, suivez les indications du tableau ci-dessous :

Animal	Maturité sexuelle		Proportion entre Mâles et Femelles
	Mâle	Femelle	
CAILLE	60 jours	50 jours	1 3
POULE	6/8 mois	6/8 mois	1 10
PERDRIX	10/12 mois	10/12 mois	1 1
FAISAN	6/7 mois	6/7 mois	1 7
PINTADE	8/10 mois	8/10 mois	1 2
CANARD	8 mois	4 mois	1 4
DINDE	7 mois	7 mois	1 10
OIE	8 mois	7 mois	1 4

- Evitez le croisement d'animaux consanguins, cela donnerait naissance à des œufs contenant des embryons affaiblis ou destinés à mourir.

- Habituez les animaux à pondre leurs œufs dans les nids et non à terre, où ils pourraient se salir ou s'infecter. Installez les nids à l'ombre et gardez-les propres.

- La période pendant laquelle les animaux sont les plus féconds correspond à celle où il y a le plus de lumière, c'est-à-dire de février à octobre. Il faut tout de même garder à l'esprit que la température de l'environnement ne doit pas être inférieure à 16° C ou supérieure à 24° C, alors que le taux d'humidité doit être compris entre 55% et 75%.

- Ne laissez pas les œufs pondus exposés à la lumière du soleil ou bien dans des endroits très chauds parce qu'à l'intérieur commence la germination qui est interrompue lors de la conservation nécessaire avant leur incubation.

- Ramassez les œufs au moins quatre fois par jour (après vous être lavé les mains) et placez-les dans les œufriers, la pointe tournée vers le bas. S'il fait très chaud ou très froid, ramassez les œufs toutes les heures.

- En fin de journée, ramassez les derniers œufs, évitez de les laisser dans les nids toute la nuit. Fermez l'accès aux nids et réouvrez-le le matin de bonne heure avant la nouvelle ponte.

- Ramassez les œufs peu de temps après la ponte sans les secouer ou les faire se heurter. Choisissez les œufs en fonction de leur taille, de leur forme, de leur poids et de la porosité de la coquille. Choisissez des œufs de taille moyenne (ni gros, ni petits), ni trop fuselés ni trop arrondis, avec une coquille peu poreuse ; et, si possible, choisissez des œufs semblables entre eux. De plus, les œufs doivent être propres, sans pour autant utiliser d'eau pour les laver. Les œufs fuselés ou trop arrondis donnent naissance à des sujets faibles ; les œufs dont la coquille est trop poreuse doivent être exclus parce qu'ils contiennent trop de calcium et que l'humidité et la chaleur provoquent un durcissement de la coquille, ce qui empêche le développement régulier de l'embryon et en cause la mort à l'intérieur de celle-ci. Si vous n'utilisez que des œufs qui ont ces caractéristiques, le pourcentage de naissance diminue.

- Placez les œufs que vous avez choisis, la pointe tournée vers le bas, dans des œufriers propres (vous pouvez les trouver n'importe où) et gardez-les pendant au moins 24 heures dans une pièce où la température est constante (15°-18°) et un taux d'humidité relative compris entre 70% et 75% ; vous pouvez alors les placer dans la couveuse.

Pour la réussite de l'incubation, il est IMPORTANT de ne pas conserver les œufs plus de cinq jours après la ponte.

Tenez compte du fait que plus les œufs sont frais, plus vous pourrez obtenir des éclosions régulières avec des naissances de sujets sains et robustes.

Si vous utilisez des œufs vieux de plus de cinq jours, vous compromettez l'incubation en encourageant les inconvénients suivants :

- 1) L'éclosion n'a pas lieu et les poussins à naître meurent à l'intérieur de la coquille.
- 2) Les embryons n'arrivent pas à maturation.
- 3) L'éclosion a lieu en retard de façon très irrégulière et les sujets ont une faible vitalité ou sont difformes.
- 4) Certains petits arrivent à percer la coquille mais en restent prisonniers parce qu'ils sont trop faibles.
- 5) On peut remarquer un pourcentage élevé "d'œufs clairs" parce que le germe, qui est trop vieux, ne se développe pas.

On sait bien que les vieux œufs donnent de faibles taux de naissance.

Une des causes d'endommagement définitif de l'incubation est imputable à la volonté de certains de garder les œufs qui ont plus de cinq jours afin de remplir la couveuse au maximum.

Pour conclure, avant de mettre les œufs en couveuse, attendez 24 heures mais pas plus de 5 jours après la ponte, comme ceci vous a été expliqué ci-dessus.

ŒUFS A INCUBER

Forme, taille, poids des œufs à incuber, capacité indicative de la couveuse (voir tableau couleur n. 1)

Sujet	Taille indicative diamètre x hauteur	Poids indicatif grammes	Capacité indicative	
			COVATUTTO 24 Eco N°	COVATUTTO 54 N°
CAILLE	25x30	11	70	140
POULE	40x50	45	24	54
	43x50	53	24	48
PERDRIX	30x40	12-14	42	84
FAISAN	35x46	30-35	30	60
PINTADE	35x49	45	30	60
	38x49	50	24	54
CANARD	46x60	70	20	40
	46x65	75	16	32
DINDE	46x66	70	16	32
	50x70	85	12	28
OIE	65x100	120	6	15
	68x106	140	4	10

ŒUFS QU'IL NE FAUT PAS INCUBER

Typologie et défauts des œufs qu'il ne faut pas incuber (voir tableau couleur n.2).

DESCRIPTION DE L'ŒUFRIER

L'œufrier a été créé de façon à ce qu'il puisse contenir tous les types d'œufs qui peuvent être incubés et il est indiqué pour l'éclosion locale. Les œufs sont positionnés par rangées et gardés dans cette position à l'aide de séparateurs qui se déplacent le long des guides placés sur les parois en fonction de la taille des œufs. Pour la rotation des œufs, déplacez le plan coulissant à l'aide de la tringle tourne-œufs, le matin dans un sens et le soir dans l'autre. Non seulement l'œufrier contient les œufs en consentant leur éclosion, mais il vous permet donc aussi de tourner les œufs de l'extérieur, sans avoir besoin d'ouvrir la couveuse. Sur demande vous pouvez avoir le "tourne-œuf automatique" qui, une fois appliqué à la couveuse, tourne les œufs automatiquement sans avoir besoin d'intervenir manuellement.

USAGE DES SÉPARATEURS

Insérez les séparateurs dans les guides en les espaçant selon la taille des œufs et en laissant un léger jeu pour la rotation. Entre un séparateur et l'autre, vous pouvez insérer une ou plusieurs rangées, en laissant toujours un léger jeu pour la rotation. Il vous est conseillé de suivre cette procédure lorsque vous incubez des œufs de petite taille (cailles, faisans, etc.) ou des œufs de poule un peu gros ; enlevez alors quelques séparateurs pour laisser un jeu aux œufs et pour leur permettre une rotation sans obstacle (voir Fig. 1).

POSITIONNEMENT DE LA COUVEUSE

Il vous est recommandé de choisir une pièce où la température reste stable, non

inférieure à 16° pour la " COVATUTTO 24 Eco " et à 12° pour la " COVATUTTO 24 " et " COVATUTTO 54 " (dans le cas contraire la température dans la couveuse s'abaisserait) et non supérieure à 26°. La couveuse peut fonctionner jusqu'à 31°, dans un lieu dont le taux d'humidité oscille entre 45% et 55%, inodore, bien aéré et non sec ; évitez tout de même de laisser des portes ou des fenêtres ouvertes, qui pourraient provoquer des courants d'air, très dangereux pour l'incubation. Si vous exposez la couveuse aux courants d'air, vous risquez d'obtenir des éclosions irrégulières et par conséquent de faibles taux de naissance.

Il est préférable que la pièce soit un peu sombre et que la couveuse soit en appui sur une planche de bois très solide, placée au moins à quatre-vingt centimètres du sol. Ne placez pas la couveuse près de sources de chaleur directes parce qu'elles pourraient en altérer la température intérieure. Dans la pièce de la couveuse, la présence de toute espèce d'animal est interdite, y compris les poussins qui viennent de naître.

N'effectuez jamais d'opérations de nettoyage d'objets qui se trouvent près de la couveuse, vous éviterez ainsi que de possibles projections d'eau en détériorent l'isolation en créant des risques d'électrocution (décharges électriques).

PRÉPARATION ET MISE EN MARCHÉ DE LA COUVEUSE

Il est indispensable de lire toutes les instructions avant de mettre en marche l'appareil.

N'utilisez l'appareil que pour la fonction à laquelle il est destiné, tout autre emploi qui n'est pas prévu par les instructions doit être considéré dangereux, et dans de telles conditions la Maison Productrice décline toute responsabilité pour d'éventuels dommages aux personnes, aux animaux ou aux choses.

Enlevez l'appareil de l'emballage et contrôlez son intégrité. Evitez de disperser dans l'environnement des composants provenant de celui-ci et, comme l'appareil, ne les laissez pas à la portée d'enfants, de mineurs, d'incapables ou d'animaux. Vérifiez que toutes les parties de l'appareil sont bien fixées et à la bonne place et, avant son utilisation, contrôlez que les données sur la plaquette signalétique de l'appareil soient conformes à la tension nominale du secteur et à la puissance disponible.

1) Montez sur la couveuse les accessoires que vous trouvez dans l'emballage (voir les indications des pages suivantes). Avant de placer le thermomètre dans la couveuse (avant de l'enlever de son étui), assurez-vous que l'échelle de lecture se trouve en correspondance de la loupe pour en faciliter la lecture ; autrement, gardez le thermomètre fixe à travers les deux ouvertures qui se trouvent dans la partie inférieure de l'étui et tournez la partie supérieure autant qu'il le faut (voir Fig.2).

2) La couveuse fermée et vide, placez le thermomètre et insérez la fiche d'alimentation dans la prise de secteur. Attendez que le voyant vert (voir Fig.3), qui au début reste toujours allumé, commence à clignoter, en vous signalant que la température interne commence à se stabiliser. Attendez pendant une heure à peu près, contrôlez ensuite sur le thermomètre que le liquide atteigne approximativement la ligne rouge ou les 100° F (voir Fig. 4). Ne changez la température que si le liquide s'est stabilisé deux lignes au-dessous ou au-dessus de la ligne rouge des 100° F. Après avoir achevé la "PRÉPARATION ET LA MISE EN MARCHÉ" en suivant les indications du point 1 au point 6, vous pourrez, si nécessaire, changer la température en suivant les indications que vous trouverez au paragraphe "THERMOMÈTRE ET RÉGULATION DE LA TEMPÉRATURE".

3) Remplissez une ou plusieurs petites bouteilles d'eau tiède pour remplir le bac au fond de la couveuse (voir Fig.5).

N.B. Avant d'ouvrir la couveuse, quelle qu'en soit la raison, enlevez toujours la fiche de la prise de secteur pour éviter des écarts de température. Il vous est de toute façon recommandé de n'ouvrir la couveuse que pour effectuer des opérations nécessaires et que pour de brefs instants.

4) Quand la température interne et le liquide du thermomètre seront stabilisés autour de la ligne rouge ou des 100° F, placez les œufs sur le plan coulissant (voir Fig. 1) ; assurez-vous qu'il y ait un léger jeu entre les œufs et les séparateurs, afin d'en favoriser la rotation.

Essayez toujours de déplacer la tringle tourne-œufs, dans les deux sens, pour vérifier que les œufs tournent sans obstacle.

5) Remplissez, à l'aide d'une petite bouteille, le bac jusqu'au bord et déplacez le fond coulissant en tirant la tringle tourne-œufs vers l'extérieur de la couveuse.

6) Fermez maintenant la couveuse et au bout d'une heure contrôlez la température indiquée par le thermomètre, le liquide devrait s'approcher de la ligne rouge ou des 100° F ; si après 4/6 heures de fonctionnement le thermomètre n'est pas encore à proximité de la ligne rouge des 100° F, il vous faudra changer la température en suivant les indications fournies au paragraphe "THERMOMÈTRE ET RÉGULATION DE LA TEMPÉRATURE".

A ce moment-là commence le cycle d'incubation ; il vous est recommandé de noter la date sur le calendrier et de suivre les indications du tableau que vous trou-

RÈGLES POUR LA NAISSANCE

A) Avant de les incuber, conservez les œufs que vous avez ramassés après la ponte pendant 24 heures, la pointe tournée vers le bas, dans un lieu frais où la température oscille entre 15 et 18° C.

B) N'incubez pas les œufs qui ont été pondus depuis plus de cinq jours. N'incubez que les œufs qui ont un poids et une forme réguliers.

C) Tournez les œufs deux fois par jour (le matin et le soir) à l'aide de la tringle tourne-œufs que vous trouvez à l'extérieur de la couveuse.

D) Ajoutez, tous les deux jours environ, de l'eau tiède dans le bac.

N.B. N'effectuez pas les opérations indiquées aux points B-C-D dans les trois jours précédant l'éclosion. Remplissez donc le bac de la couveuse avant le début de cette période. N'ouvrez jamais la couveuse pendant ces trois jours pour ne pas troubler l'incubation et donc la naissance.

E) A chaque fois que vous tournez les œufs, contrôlez que le liquide du thermomètre atteigne la ligne rouge ou les 100° F. Un léger déplacement du liquide par rapport à la ligne rouge ou aux 100° ne créera aucun inconvénient, surtout s'il est dû à la naissance des premiers sujets.

F) Si le nombre d'œufs à incuber n'est pas suffisant pour remplir l'œufier, répartissez les œufs sur la surface sans les rassembler au milieu ou bien aux bords de l'œufier, de façon à équilibrer la circulation de l'air.

G) Le sixième ou le septième jour il est possible (mais non indispensable) de mirer les œufs pour éliminer ceux qui n'ont pas été fécondés. Cette opération doit s'effectuer dans une chambre noire, vous éclairez l'œuf sur la partie opposée à la pointe tournée vers le bas à l'aide d'une puissante torche électrique ou bien à l'aide d'un mire-œufs.

L'œuf fécondé contient l'embryon en phase de développement : à l'intérieur de l'œuf vous verrez une figure qui ressemble à une petite araignée rougeâtre qui bouge si, avec un doigt, vous donnez de légères secousses. Si vous voyez des formes différentes de celle qu'on vient de décrire, il s'agira d'œufs non fécondés ou bien d'œufs contenant des embryons morts : éliminez-les. Répartissez les œufs restants dans l'œufier, comme ceci vous a déjà été expliqué au point 4.

H) Si vous incubez des œufs de canard ou d'oie, vous devez, à partir du neuvième jour d'incubation, ouvrir la couveuse tous les jours (en soulevant le couvercle transparent) et laisser refroidir les œufs pendant 15/20 minutes. Avant de continuer l'incubation, humectez les œufs avec de l'eau tiède à l'aide d'une éponge ou bien d'un brumisateur. N'effectuez pas cette opération dans les trois derniers jours précédant l'éclosion.

I) Au début des trois jours précédant l'éclosion, enlevez les séparateurs de la couveuse, pour qu'ils ne constituent pas un obstacle pour les poussins à naître. Déplacez le plan coulissant en position équidistante par rapport aux parois et placez les deux séparateurs au-dessus des deux espaces vides qui vont se créer en position horizontale ; vous allez ainsi fermer les deux espaces vides, ce qui empêchera les poussins à naître de tomber au-dessous de ce même plan (voir Fig. 6).

J) Quand l'éclosion aura eu lieu, laissez les poussins dans la couveuse pendant 24 heures environ pour qu'ils puissent sécher. Ensuite abritez-les dans une pièce très chaude, ou bien dans des cages spéciales réchauffées ou encore sous un réchauffeur avec lampe à rayons infrarouges. Quand la chaleur est suffisante, les poussins ne se placeront plus les uns contre les autres et ne s'éloigneront plus de la source de chaleur. Donnez-leur à boire à l'aide d'un abreuvoir et nourrissez-les avec une provende adaptée que vous pouvez acheter dans les magasins spécialisés.

Ne troublez pas les premiers poussins nés, car ils pourraient troubler, à leur tour, les poussins qui vont naître en modifiant temporairement les conditions internes de la couveuse.

K) Une fois l'incubation terminée, nettoyez la couveuse à l'aide d'un chiffon humide et d'une brosse sans utiliser d'autres outils ou d'autres produits. Enlevez les poussières à l'aide d'un jet d'air léger, et n'oubliez pas, au préalable, d'enlever la fiche de la prise de secteur.

AVERTISSEMENTS

A) Evitez, si possible, d'incuber les œufs d'espèces différentes ou aux délais d'éclosion différents. Si, pendant la période d'éclosion, de mauvaises odeurs se sont exhalées à cause de la mort de poussins, il faudra désinfecter la couveuse à la fin : bouchez toutes les ouvertures de la couveuse et introduisez-y de la formoline et du permanganate de potassium (vous pouvez les acheter en pharmacie). Versez 30 grammes environ de formoline (de solution d'aldéhyde formique à 40%) dans un récipient en plastique et ajoutez immédiatement ; avant de fermer la couveuse, une demi-cuillère de permanganate de potassium pour éviter de respirer les vapeurs toxiques. Remettez alors en marche la couveuse à la température d'incubation pendant quelques heures. Laissez donc la couveuse ouverte pendant 24

CERTIFICATO DI GARANZIA

La NOVITAL (produttore) certifica che il prodotto, o i prodotti, oggetto di questa garanzia sono conformi ai requisiti previsti dalle Direttive Comunitarie Europee e dal Codice Civile Italiano, per cui si intende valida in Italia e nei Paesi dell'Unione Europea.

La NOVITAL estende la validità di questa garanzia a tutti i Paesi al di fuori dell'Unione Europea, salvo condizioni specifiche previste dalle leggi di quei Paesi, che l'Importatore dovrà preventivamente comunicare alla NOVITAL; sarà facoltà della NOVITAL decidere e concordare l'eventuale opportuna modifica.

La garanzia è valida per la durata prevista dalle vigenti leggi. La durata della garanzia decorrerà dalla data della consegna del prodotto, comprovata dal relativo documento di acquisto (scontrino fiscale, fattura o ricevuta fiscale). Nel caso in cui sul documento di acquisto non venga indicato il nome del prodotto, il venditore dovrà compilare il presente CERTIFICATO DI GARANZIA, apponendovi il timbro, la firma, la data di consegna e scrivere il nome del prodotto oggetto della garanzia stessa.

Il consumatore deve preventivamente esercitare i suoi diritti tramite il venditore del prodotto, al quale la presente garanzia si estende ai sensi di legge.

Il documento di acquisto e, se necessario anche il CERTIFICATO DI GARANZIA per identificare il prodotto, dovranno essere presentati all'importatore, ovvero alternativamente alla NOVITAL ogni qualvolta si renda necessario un intervento.

La denuncia del difetto del prodotto deve pervenire all'importatore, ovvero alla NOVITAL in ogni caso entro due mesi dalla scoperta del difetto stesso.

Il prodotto dovrà essere fatto pervenire - per intero e non già il solo componente ritenuto difettoso, salva autorizzazione scritta dalla NOVITAL - presso l'importatore od il produttore ovvero altra Ditta autorizzata dalla NOVITAL, a rischio e pericolo del cliente ed a cura e spese del cliente stesso, con mezzo di trasporto preventivamente autorizzato dalla NOVITAL. Qualora il prodotto, ad insindacabile giudizio del produttore, dovesse risultare viziato da difetto originario di materiale o di lavorazione, o comunque coperto dalla garanzia ai sensi di legge, verrà riparato o sostituito presso il predetto produttore, importatore o Ditta autorizzata.

Resta inteso che, in ogni caso, nessun rimborso verrà riconosciuto in caso di mancanza di vizio o difetto del prodotto; il produttore si riserva invece la facoltà di addebitare al cliente le spese sostenute, in proprio o a mezzo importatore o ditta autorizzata, per la richiesta di intervento in garanzia in assenza dei presupposti.

La NOVITAL si riserva il diritto di applicare a propria discrezione il rimedio più congruo previsto dalla normativa vigente e applicabile in caso di riconosciuto difetto del prodotto, fra cui si annovera quello di sostituire il prodotto in vece di veder dichiarata la risoluzione del contratto. Fermo quanto sopra, la NOVITAL, produttore dell'apparecchio e titolare del marchio, si oppone ed, in ogni caso, non autorizza la commercializzazione nei Paesi dello Spazio Economico Europeo degli apparecchi e propri prodotti messi in commercio al di fuori di questi.

Non sono coperti da garanzia:

- I prodotti per cui non sia comprovata la data di consegna e/o il tipo di prodotto oggetto della garanzia come sopra specificato.
- Avarie dovute al trasporto (graffi, ammaccature, rotture e simili).
- Spedizioni avvenute con mezzo non preventivamente autorizzato dalla NOVITAL.
- Danni causati dalla mancata osservanza delle ISTRUZIONI D'USO, DALL'USO IMPROPRIO di montaggio o installazione, da un'errata installazione dell'apparecchio o da inconvenienti originati dall'insufficienza o dall'inadeguatezza degli impianti elettrici o altri impianti, oppure derivanti da condizioni ambientali, climatiche o di altra natura o mediante affidamento del prodotto a minori o persone palesemente inidonee all'utilizzazione o manipolazione del prodotto medesimo; si precisa che la NOVITAL, l'importatore o la Ditta autorizzata non eseguono, in nessun caso, l'installazione o il montaggio del prodotto.
- Guasti dovuti a trascuratezza, mancato rispetto delle norme di manutenzione previste nel manuale istruzioni o di comune esperienza, negligenza, incapacità d'uso, manomissioni o riparazioni effettuate da personale non autorizzato dal produttore, applicazione di accessori non originali o utilizzazione del prodotto a fini diversi o palesemente incompatibili rispetto a quelli per cui è stato ideato.
- Parti in vetro, lampadine, termometri e tutti gli eventuali accessori, salvo quanto previsto dalle norme a tutela del consumatore ove applicabili.
- Tutte quelle parti che la NOVITAL riterrà soggette a normale deterioramento d'uso.
- L'installazione, la regolazione delle apparecchiature, le consulenze, le verifiche non giustificate e la manutenzione ordinaria e straordinaria.
- Consulenze, verifiche, perizie od altra attività di parte non autorizzata dalla NOVITAL.
- I danni indiretti per perdita di materiale avvenuta in conseguenza del difetto del prodotto, come, ad esempio, uova inserite o da inserire nelle incubatrici, ovvero ulteriori danni a cose e/o persone e/o animali.

I limiti di tempo per effettuare la riparazione o la sostituzione delle parti saranno contenuti in limiti di ragionevolezza in relazione alle esigenze organizzative del produttore, importatore o dell'eventuale Ditta che ne curerà l'assistenza, anche in considerazione dei mezzi di trasporto e/o spedizione che verranno utilizzati.

Le riparazioni che saranno effettuate in garanzia non prolungano e non rinnovano la garanzia stessa.

I componenti che la NOVITAL (direttamente o a mezzo importatore o ditta autorizzata) riterrà di sostituire in garanzia, diverranno automaticamente di sua proprietà.

Si richiamano le norme del Codice Civile preposte alla tutela del consumatore, che devono intendersi in ogni caso efficaci - solamente ove applicabili - indipendentemente da altre previsioni contenute in questa garanzia.

NON ESISTE ALCUNA GARANZIA AGGIUNTIVA ESPLICITA O IMPLICITA.

Per qualsiasi controversia è competente il Foro di BUSTO ARSIZIO - Italia

PRODOTTO:

DATA DI CONSEGNA

TIMBRO E FIRMA DEL RIVENDITORE

CERTIFICADO DE GARANTÍA

E

La NOVITAL (productor) certifica que el producto, o los productos, objeto de esta garantía están conformes con los requisitos previstos por las Directivas Comunitarias Europeas y por el Código Civil Italiano, y por lo tanto se considera válida en Italia y en los Países de la Unión Europea. NOVITAL extiende la validez de esta garantía a todos los Países que se encuentran fuera de la Unión Europea, salvo condiciones específicas previstas en las leyes de cada País, que el Importador deberá comunicar previamente a NOVITAL; será facultad de NOVITAL decidir y acordar la posible y oportuna modificación.

La garantía es válida por la duración prevista por las leyes vigentes a partir de la fecha de entrega del producto, que se comprueba mediante el relativo documento de adquisición (ticket fiscal, factura o recibo fiscal). En el caso de que en el documento de adquisición no se encuentre indicado el nombre del producto, el vendedor deberá llenar el presente CERTIFICADO DE GARANTÍA, agregándole el sello, la firma, la fecha de entrega y escribir el nombre del producto objeto de la garantía misma.

El consumidor debe de forma preventiva ejercer sus derechos a través del vendedor del producto, a quien se extiende la presente garantía como se ha previsto en la ley.

El documento de adquisición y, si es necesario también el CERTIFICADO DE GARANTÍA para identificar el producto, se deberá ser presentados al importador, es decir alternativamente a NOVITAL cada vez que sea necesaria una intervención.

De cualquier modo la denuncia del defecto del producto se debe presentar al importador, es decir a NOVITAL, en cada caso dentro de dos meses a partir de la detección del defecto mismo. El producto se deberá hacer llegar – por entero y ya no sólo el componente que se considera defectuoso, salvo autorización escrita por parte de NOVITAL – al importador o al productor, es decir a otra Empresa autorizada por NOVITAL, bajo la responsabilidad propia del cliente y a cargo del cliente mismo, utilizando un medio de transporte antecedentemente autorizado por la NOVITAL. En el caso de que el producto, a juicio incontestable del productor, resulte viciado por defecto originario de material o de elaboración, o de toda manera cubierto por la garantía como previsto en la ley, será reparado o cambiado del susodicho productor, importador o Empresa autorizada. Queda entendido que, en todo caso, no se reconocerá algún reembolso en el caso de vicio o defecto del producto; el productor se reserva en cambio la facultad de cargar en cuenta del cliente los gastos sostenidos, por su cuenta o a medio importador o empresa autorizada, por el pedido de intervención en garantía en ausencia de los requisitos.

NOVITAL se reserva el derecho de aplicar al propio arbitrio el remedio más congruo previsto por la normativa vigente y aplicable en caso de reconocido defecto del producto, entre que se incluye la sustitución del producto en lugar de ver declarada la resolución del contrato. Establecido lo dicho arriba, NOVITAL, productor del aparato y titular de la marca, se opone y, en todo caso, no autoriza la comercialización en los Países del Espacio Económico Europeo de los aparatos y propios productos puestos en comercio fuera de los mismos.

No se encuentran cubiertos por la garantía:

- Los productos por los cuales no sea comprobada la fecha de entrega y/o el tipo de producto objeto de la garantía como especificado antes.
- Las averías debidas al transporte (rasguños, abolladuras, roturas y similares)
- Expediciones ocurridas con medio no antecedentemente autorizado por la NOVITAL.
- Daños causados por la falta de observancia de las INSTRUCCIONES PARA EL USO, por el USO IMPROPIO de montaje o instalación, por una errada instalación del aparato o de inconvenientes originados de la insuficiencia o de la inadecuación de la instalación eléctrica o de otras instalaciones, o daños que derivan de condiciones ambientales, climáticas o de otro origen o a causa de la entrega en custodia a menores o a personas manifiestamente no idóneas para la utilización o manipulación del producto mismo; se precisa que NOVITAL, el importador o la Empresa autorizada no ejecutan, en ningún caso, la instalación o montaje del producto.
- Daños debidos a descuido, a falta de cumplimiento de las normas de manutención previstas en el manual de instrucciones o de experiencia común, negligencia, incapacidad de uso, violaciones o reparaciones efectuadas por personal no autorizado por el productor, aplicación de accesorios no originales o utilización del producto por fines diferentes o patentemente incompatibles con respecto de los por los que ha sido concebido.
- Partes en vidrio, bombillas, termómetros y todos los eventuales accesorios, salvo cuanto previsto en las normas que protegen al consumidor donde se puedan aplicar.
- Todas esas partes que la NOVITAL considerará sujetas a normal deterioro de uso.
- La instalación, regulación de las instrumentaciones, las asesorías, los controles no justificados y la manutención ordinaria y extraordinaria.
- Asesorías, controles, peritajes u otra actividad de parte no autorizada por la NOVITAL.
- Los daños indirectos por pérdida de material ocurrida en consecuencia del defecto del producto, como, por ejemplo, huevos introducidos o de introducir en las incubadoras, es decir, ulteriores daños a cosas y/o personas y/o animales.

Los límites de tiempo para efectuar la reparación o la sustitución de las partes serán contenidos en límites de sensatez en relación a las exigencias organizadoras del productor, importador o de la posible Empresa encargada de la asistencia, considerando también los medios de transporte y/o envío que se utilizarán.

Las reparaciones que serán efectuadas en garantía no prorrogan y no renuevan la garantía misma. Los componentes que NOVITAL (directamente o a medio importador o empresa autorizada) decidirá sustituir en garantía, se volverán automáticamente de propiedad de la misma. Se traen a la memoria las normas del Código Civil destinadas a la tutela del consumidor, que deben de ser consideradas en todo caso eficaces – sólo donde se pueden aplicar – independientemente de otras previsiones contenidas en esta garantía.

NO EXISTE ALGUNA GARANTÍA ADICIONAL EXPLÍCITA O IMPLÍCITA.

En caso de cualquier controversia es competente el Foro de BÚSTO ARSIZIO - Italia

PRODUCTO:

CERTIFICAT DE GARANTIE

F

NOVITAL (producteur) certifie que le produit, ou les produits, qui font l'objet de cette garantie remplissent les conditions requises par les Directives de la Communauté Européenne et par le Code Civil Italien, à partir de là elle est considérée valable en Italie et dans les pays de l'Union Européenne.

NOVITAL étend la validité de la garantie à tous les Pays hors Communauté Européenne, sauf aux pays dont la loi prévoit des conditions spécifiques que l'importateur devra dans ce cas communiquer préalablement à NOVITAL; NOVITAL se réserve alors le droit de décider et de trouver un accord pour d'éventuelles modifications nécessaires.

La garantie est valable pour la durée prévue par les lois en vigueur. La garantie prend effet à la date de livraison du produit, attestée par la preuve d'achat correspondante (ticket, facture ou reçu). Au cas où sur la preuve d'achat le nom du produit n'ait pas été spécifié, le vendeur devra remplir le certificat de garantie suivant en y apposant cachet, signature, date de livraison et écrivez le nom du produit concerné par la garantie.

Le consommateur doit faire valoir ses droits préalablement en passant par le vendeur du produit, auquel cette garantie s'étend selon la loi.

La preuve d'achat et, si nécessaire le CERTIFICAT DE GARANTIE permettant d'identifier le produit, devront être présentés à l'importateur, c'est-à-dire successivement à NOVITAL chaque fois que se rendra nécessaire une intervention.

La signalisation d'un défaut du produit doit parvenir à l'importateur, c'est-à-dire à NOVITAL impérativement dans les deux mois suivant la découverte du défaut lui-même. Le produit devra être expédié – dans son intégralité et non le seul élément considéré défectueux, sauf autorisation écrite de NOVITAL – à l'importateur ou au producteur c'est-à-dire une autre Société autorisée par NOVITAL, aux risques et périls du client et aux frais de celui-ci, par un moyen de livraison préalablement autorisé par NOVITAL. Dans le cas où le produit, selon l'indiscutable jugement du producteur, devrait révéler un défaut originel de matériaux ou de production, ou de toutes les façons un défaut couvert par la garantie selon la loi, il sera réparé ou remplacé par le producteur cité ci-dessus, l'importateur ou la Société autorisée.

Il est entendu que, dans tous les cas, aucun remboursement ne sera accordé en cas d'absence de vice de fabrication ou de défaut du produit; le producteur se réserve en revanche le droit et la faculté d'imputer au client les frais occasionnés, à lui directement ou par le biais de l'importateur ou encore de la Société autorisée, à la demande d'une intervention sous garantie non fondée. NOVITAL se réserve le droit d'appliquer à discrétion le remède le plus adapté prévu par la normative en vigueur et applicable en cas de défaut reconnu du produit, entre autre elle s'octroie celui de remplacer le produit au lieu de se voir signifiée la résiliation du contrat.

Ce qui a été dit ci-dessus restant entendu, NOVITAL, producteur de l'appareil et titulaire de la marque, s'oppose, et, dans tous les cas, n'autorise pas la commercialisation, dans les Pays de l'Espèce Economique Européen, de ses appareils et de ses produits vendus hors de cet espace. La garantie ne couvre pas :

- Les produits pour lesquels ne figure pas la date de livraison et/ou le type de produit couvert par la garantie comme spécifié ci-dessus.
- Les avaries causées par le transport (griffures, bosses, ruptures et autres détériorations).
- Les expéditions effectuées par des moyens non autorisés préalablement par NOVITAL.
- Les dommages causés par le non respect du MODE D'EMPLOI, par l'USAGE IMPROPRE du montage ou de l'installation, par une installation erronée de l'appareil, par des inconvénients créés par l'insuffisance ou l'inadéquation des installations électriques ou d'autres installations, par les conditions environnementales, climatiques ou d'autre nature, ou encore par le fait d'avoir laissé le produit aux mains de mineurs ou de personnes non aptes à l'utilisation ou à la manipulation du produit. L'importateur ou la Société autorisée ne procèdent, en aucun cas, à l'installation ou au montage du produit.
- Les pannes causées par manque de manutention, par non respect des normes de manutention prévues par le mode d'emploi ou par l'usage habituel, par négligence, par non capacité d'utilisation, par détériorations ou réparations effectuées par du personnel non agréé par le producteur, par installation d'accessoires non originaux ou utilisation du produit à des fins différentes ou de toute évidence incompatibles avec celles pour lesquelles il a été conçu.
- Les pièces en verre, les ampoules, les thermomètres et tous les éventuels accessoires en dehors de ce qui est prévu par les normes de défense du consommateur lorsqu'elles sont applicables.
- Toutes les pièces que NOVITAL considérera comme normalement sujettes à l'usure.
- L'installation, le réglage des appareils, les consultations, les contrôles non justifiés et la manutention courante ou extraordinaire.
- Les consultations, les contrôles, et les expertises ou toute autre intervention non autorisée par NOVITAL.
- Les dommages induits par la perte de matériel causée par un défaut du produit, comme, par exemple, des œufs introduits ou à introduire dans la couveuse, c'est-à-dire tout dommage induit aux choses et/ou personnes et/ou animaux.

Les délais pour effectuer la réparation ou la substitution des pièces seront maintenus dans des limites raisonnables en relation avec les exigences d'organisation du producteur, de l'importateur ou de l'éventuelle Société qui se chargera du service après-vente, en tenant compte aussi des moyens de transport et/ou d'expédition qui seront utilisés.

Les réparations effectuées sous garantie ne prolongent et ne renouvellent pas la garantie. Les composants que NOVITAL (directement ou par l'intermédiaire d'un importateur ou d'une Société autorisée) accordera de remplacer sous garantie, lui appartiendront automatiquement. Se référer aux normes du Code Civil concernant la défense du consommateur, qui sont à considérer dans tous les cas valables – à partir du moment où elles sont applicables – en dehors des considérations faites par cette garantie.

IL N'EXISTE AUCUNE GARANTIE SUPPLÉMENTAIRE EXPLÍCITE OU IMPLÍCITE.

Pour tout litige on retiendra le tribunal de BÚSTO ARSIZIO comme organisme compétent.

PRODUIT:

DATE DE LIVRAISON

CACHET ET SIGNATURE DU REVENDEUR

FECHA DE ENTREGA

SELLO Y FIRMA DEL REVENDEDOR

GUARANTEE CERTIFICATE

GB

NOVITAL (the manufacturer) certifies the product(s) hereunder conform to the requirements provided for by the European Community Directives and the Italian Civil Code. Therefore, it applies both to Italy and to all European Union Countries.

This guarantee is extended to non-Member Countries, unless otherwise provided for by the laws of those Countries, provided that the Importer informs NOVITAL in advance. NOVITAL reserves the right to decide and agree the most suitable modification, if necessary. This guarantee is valid as provided for by the laws in force. The guarantee will be valid from the delivery date of the product. The delivery shall be substantiated by a purchase document (i.e. a bill receipt, an invoice, or a receipt from item purchased). **Should the name of the product not be marked on the purchase document, the seller will have to write out this GUARANTEE CERTIFICATE with stamp, signature, and date of delivery and write the name of the product.** The consumer, shall exercise his rights in advance through the seller of the product, to whom the present guarantee is extended under the existing laws.

The purchase document, and the GUARANTEE CERTIFICATE where necessary, shall be shown to the importer or alternatively to NOVITAL, to identify the product as often as an intervention is required.

Anyway, any complaint about product faults shall be conveyed to the importer or to NOVITAL within two months of defect detection.

The whole product - not only the component considered faulty, unless otherwise authorized in writing by NOVITAL - shall be returned to the importer or the manufacturer, or to another company authorized by NOVITAL, at customer's risk and charge and at customer's expenses and care. According to the unquestionable opinion of the manufacturer, should the product be affected by either original material or processing defect, or should it be covered by guarantee as provided by law, under sections 1519 bis ff of the Civil Code, where applicable, the above mentioned manufacturer, importer or the authorized company shall either repair or replace it. The product will be given back to the customer free of charge.

Anyway, it is understood that no refunding will be allowed if the product is not faulty, the manufacturer reserves the right to debit the customer with the expenses incurred by either NOVITAL or the authorized company for the call for intervention under guarantee.

NOVITAL reserves the right to find the most adequate solution provided for by the regulations in force in case of acknowledged defect of the product, included the replacement of the product rather than the rescission of the contract.

It being understood what has been above mentioned, NOVITAL, manufacturer of the appliance and trademark holder, object to and never authorizes the marketing in the Countries of the European economic space, of appliances and its own products marketed outside those Countries. This guarantee does not cover:

- All products whose date of delivery and/or type of product specified in the guarantee are not substantiated, as mentioned above.
- Damage due to transport (scratches, dents, failures and the like).
- Deliveries occurred by means of transport which have not been previously authorised by NOVITAL.
- Malfunctions due to carelessness, non-observance of the maintenance instructions commonly known or contained in the user manual, incapability to use the product, tampering or repairs carried out by personnel non authorized by the manufacturer.
- Glass components, bulbs, thermometers and all accessories, if any, except for the rules on consumer protection, where applicable.
- All parts subject to fair wear and tear.
- Installation, equipment setting, advice, uncircumstanced checks, routine and extraordinary maintenance.
- Indirect damage due to the lost of material, as a result of the fault of the product, such as eggs introduced or to be introduced into incubators, or better further injury/damage to people and/or things and/or animals.
- Consultancies, tests, surveys or other checks not authorised by NOVITAL.

The limits of time for repair or replacement of parts shall be reasonable in relation to the organizational needs of the manufacturer, importer, or of the company providing the service and in consideration of the means of transport and/or shipping.

Repairs under guarantee shall not extend, nor renew the guarantee. The components NOVITAL deems it opportune to replace under guarantee (directly or through importer or authorized company) will be automatically NOVITAL's property.

THESE IS NO EXPRESS OR IMPLICIT ADDITIONAL GUARANTEE.

For any dispute, the place of jurisdiction shall be the Court of BUSTO ARSIZIO.

PRODUCT:

DATE OF DELIVERY

DEALER'S STAMP AND SIGNATURE

CERTIFICADO DE GARANTIA

P

NOVITAL (produtor) garante que o produto, ou os produtos, objecto desta garantia estão em conformidade com as provisões das Directivas Comunitárias Europeias e com o Código Civil Italiano, por isso se considera válida na Itália e nos Países da União Europeia.

NOVITAL estende a validade desta garantia a todos os Países fora da União Europeia, salvo as condições específicas previstas pelas leis daqueles Países, que o Importador deverá comunicar preventivamente a NOVITAL; será faculdade da NOVITAL decidir e concordar a eventual e apropriada mudança.

A garantia é válida para o prazo previsto pelas leis vigentes e a partir da data da entrega do produto, acompanhada do respectivo documento de compra (talão da caixa, factura ou nota fiscal de compra). No caso em que em cima do documento de compra não seja indicado o nome do produto, o vendedor deverá preencher o presente CERTIFICADO DE GARANTIA, pondo o carimbo, assinatura, a data da entrega e escrever o nome do produto objecto da garantia mesma.

O consumidor tem que exercer preventivamente os seus direitos através do vendedor do produto, a quem esta garantia se estende segundo a lei.

O documento de compra e, se necessário o CERTIFICADO DE GARANTIA também para identificar o produto, têm que ser providos ao importador, ou esteja a NOVITAL todas as vezes que uma intervenção esteja necessária.

Qualquer defeito do produto tem que ser declarado ao importador, ou a NOVITAL em todo o caso dentro de dois meses da descoberta do defeito mesmo.

O produto deverá ser entregue - inteiro e não só o componente que se considera defeituoso, com a autorização escrita pela NOVITAL - ao importador ou ao produtor ou uma outra Empresa autorizada pela NOVITAL, por conta e risco do cliente e à custa do cliente mesmo, através dum meio de transporte preventivamente autorizado pela NOVITAL. Se o produto, a juízo incontestável do produtor, devesse apresentar um defeito original de matéria ou mão-de-obra, ou em todo o caso coberto pela garantia segundo a lei vigente, o aparelho vai ser reparado ou substituído pelo produtor supracitado, pelo importador ou pela Empresa autorizada.

Está claro que, em todo o caso, nenhum reembolso será previsto em caso de falta de defeito do produto; o produtor reserva-se pelo contrário a faculdade de debitar ao cliente os custos pagados, em próprio ou através do importador ou da empresa autorizada, para o pedido da intervenção em garantia por falta das condições.

NOVITAL reserva-se o direito de aplicar à própria discricção a intervenção mais apropriada prevista pela regulação vigente e aplicável em caso de defeito reconhecido do produto, entre as quais a substituição do produto em lugar da resolução do acordo.

Estabelecido o que foi antes explicado, NOVITAL, produtor do aparelho e proprietário da marca de fábrica, opõe-se e, contudo, não autoriza a comercialização nos Países do Espaço Económico Europeu dos aparelhos e do seus produtos comercializados fora destes.

A garantia não cobre:

- Os produtos sem uma comprovada data de entrega e/ou o tipo de produto objecto da garantia como foi antes especificado.
- Danos causados pelo transporte (arranhões, trincas, quebras e semelhanças)
- Entregas com um meio não preventivamente autorizado pela NOVITAL.
- Danos causados por falta de observância das INSTRUÇÕES DE EMPREGO, DUM USO DIVERSO para a montagem ou instalação, por uma incorrecta instalação do aparelho ou por defeitos resultantes duma insuficiência ou inadequação da rede eléctrica ou outras redes, ou resultantes de condições do ambiente, clima ou dum outro tipo ou causados pelo uso do aparelho por menores ou pessoas absolutamente não apropriadas ao emprego ou à manipulação do produto mesmo. Todavia é claro que NOVITAL, o importador ou a Empresa autorizada não executam, em nenhum caso, a instalação ou montagem do produto.
- Defeitos decorrentes de negligência, do uso diverso do especificado no Manual do Usuário ou de experiência comum, incapacidade do uso, modificações ou reparações realizadas por pessoas não autorizadas pelo produtor, instalação de acessórios não originais ou uso do produto com objectivos diferentes ou claramente incompatíveis com aqueles do seu uso original.
- Partes em vidro, lâmpadas, termómetros e todos os eventuais acessórios, salvo o que é previsto pelas regulações para a protecção do consumidor se aplicáveis.
- Todas as partes que NOVITAL vai considera objecto à normal deterioração de uso.
- A instalação, a regulação dos aparelhos, as consultas, as verificações não justificadas e a manutenção ordinária e extraordinária.
- Consultas, verificações e avaliações ou outras actividades não autorizadas pela NOVITAL.
- Os danos indirectos por causa da perda de material resultante do defeito do produto, como, por exemplo ovos introduzidos ou de introduzir nas incubadoras, ou outros danos a coisas e/ou pessoas e/ou animais.

O prazo para executar a reparação ou substituição das partes será limitado em relação à exigências de organização do produtor, importador ou da eventual Empresa responsável da assistência, também tomando em conta os meios de transporte e/ou entrega que vão ser utilizados.

As reparações que vão ser executadas sob a garantia não estendem ou renovam a garantia mesma. Os componentes que NOVITAL (direitamente ou através do importador ou da empresa autorizada) vai decidir de substituir sob a garantia, vão se tornar de sua propriedade.

Se lembram as regulações do Código Civil para a protecção do consumidor, que têm que ser consideradas em todo o caso efectivas - só onde aplicáveis - independentemente das outras provisões incluídas nesta garantia.

NÃO HÁ ALGUMA GARANTIA ADICIONAL EXPLÍCITA OU IMPLÍCITA.

Para qualquer litígio é competente o tribunal de BUSTO ARSIZIO - Itália

PRODUTO:

DATA DE ENTREGA

CARIMBO E ASSINATURA DO REVENDEDOR

GARANTIESCHEIN

D

NOVITAL (Hersteller) bestätigt hiermit, dass das Produkt oder die Produkte, Gegenstand dieser Garantie, den von der EU-Richtlinien und vom italienischen Bürgerlichen Gesetzbuch vorgesehenen Anforderungen entsprechen und somit die Garantie daher Gültigkeit in Italien und den Staaten der Europäischen Gemeinschaft hat.

NOVITAL dehnt die Gültigkeit dieser Garantie auf sämtliche nicht zur Europäischen Gemeinschaft gehörenden Länder aus. Davon bleiben die in diesem Land geltenden Gesetze unberührt. Diese Gesetze NOVITAL unmittelbar zur Kenntnis gebracht werden; NOVITAL wird sich danach des Rechtes bedienen, sich mögliche Änderungen zu entscheiden oder vorzunehmen. Die Garantiedauer ist vom geltenden Gesetz vorgesehen. Die Garantiedauer läuft ab dem durch den betreffenden Kaufbeleg (Kassenbon, Rechnung oder Steuerbeleg) nachgewiesenen Auslieferungsdatum des Produkts.

Falls auf dem Kaufbeleg der Produktname nicht angegeben ist, muss der Verkäufer diesen GARANTIESCHEIN ausfüllen mit dem Stempel, Unterschrift, und Lieferdatum versehen zeigen Sie den Gegenstand der Garantie an.

Der Käufer macht seine Rechte durch den Produktverkäufer auf den sich die vorliegende Garantie laut Gesetz ausdehnt, im vorausgeltend.

Der Kaufsbeleg, und falls erforderlich auch der GARANTIESCHEIN, zur Erkennung des Produkts, sind dem Importeur oder wahlweise der Firma NOVITAL bei jedem geforderten Eingriff vorzulegen. Die Schadensmeldung des Produkts hat in jedem Fall innerhalb von zwei Monaten nach dem derselbe Fehler festgestellt wurde, beim Importeur, beim Hersteller oder bei NOVITAL einzugehen. Das Produkt muss – schriftliche Billigung der Firma NOVITAL vorausgesetzt – vollständig und nicht nur der mutmaßlich beschädigte Teil, auf Risiko, Gefahr mit Besorgung und zu Lasten des Kunden beim Importeur oder beim Hersteller, bzw. bei einer von NOVITAL Vertreterfirma eingehen. Sollte das Produkt, nach ausschließlichem Ermessen der Firma NOVITAL, wegen Material- oder Verarbeitungsfehler als mangelhaft erachtet werden, oder laut Gesetz unter die Garantie fällt, wird es beim Hersteller, Importeur oder bei der Vertreterfirma repariert oder ersetzt. Es bleibt dabei, dass in keinem Falle bei nicht vorhandenen Produktmangel oder –Fehlern eine Rückerstattung anerkannt wird, wobei sich der Hersteller das Recht vorbehält, die ohne Voraussetzungen für unter der Garantie fallende geforderten Eingriff selbst oder durch die Vertreterfirma getragenen Kosten dem Kunden zu verrechnen.

NOVITAL behält sich das Recht vor, bei anerkanntem Produktmangel, diesen auf eigenes Ermessen und gemäß gültiger Regelung, zu beheben zu ersetzen oder den Vertrag zu kündigen. Unter Beibehaltung des zuvor Erläuterten, verbietet und widersetzt sich NOVITAL, als Hersteller des Produkts und Markeneigentümer, der nicht genehmigten Vermarktung in den Ländern der Europäischen Gemeinschaft der Geräte und eigenen Produkte die in den Ländern, die nicht zur Europäischen Gemeinschaft gehören vermarktet werden.

Es fallen nicht unter der Garantie:

- a) Produkte, deren Lieferungsdatum und/oder Produktart als Gegenstand der Garantie nicht wie oben festgelegt nachgewiesen wurde.
- b) Transportschäden (Kratzer, Brüche und Ähnliches).
- c) Schäden die durch eine Nichteinhaltung der GEBRAUCHSANWEISUNGEN, der Montage- oder Installationsanweisungen, durch eine falsche Geräteinstallation oder durch Störungen, die durch mangelhafte und unangemessene elektrische oder andere Anlage bzw. Umwelt-, Klima- oder anderer Bedingungen entstanden sind, sowie durch das Aushändigen des Produkts an Minderjährige oder offensichtlich für den Gebrauch oder die Handhabung des Produkts untauglichen Personen verursacht wurden.
- d) Schäden die durch Nachlässigkeit, Nichteinhaltung der im Gebrauchshandbuch oder nach Erfahrung vorgesehenen Wartungsvorschriften, Fahrlässigkeit, Gebrauchsunfähigkeit, Beschädigungen oder Reparaturen, die seitens nicht vom Hersteller befugten Personen durchgeführt wurden, entstanden sind.
- e) Glasteile, Birnen, Temperaturmesser und alle anderen Zubehör, mit Ausnahme der von den Konsumentenschutzrechten vorgesehenen Teile, falls anwendbar.
- f) All Teile, die für NOVITAL dem normalen Gebrauchsverschleiß unterliegen.
- g) Die nicht gerechtfertigte Installation, Einstellung, Beratungen und Kontrollen, sowie die ordentliche und außerordentliche Wartung der Geräte.
- h) Indirekte Schäden durch Materialverlust als Folge von produktfehler, wie zum Beispiel in den Brutkästen gelegte oder zu legende Eier, bzw. Andere Schäden an Sachen und/oder Personen und/oder Tieren.

Die Zeitbeschränkungen, innerhalb der die Reparatur oder die Ersetzung der teile durchzuführen sind, liegen innerhalb der durch die organisatorischen Erfordernisse des Herstellers, Importeur oder der eventuell durchführenden Kundendienststelle und in Anbetracht der verordneten Transport- und/oder Versandmittel begründeten Grenze.

Reparaturen die unter Garantie erfolgen, verlängern und erneuern die Garantie nicht. Bestandteile, die nach Ermessen von NOVITAL (direkt oder durch den Importeur oder durch die Vertreterfirma) unter Garantie ersetzt werden, werden automatisch ihr Eigentum.

ES BESTEHT KEINE ZUSÄTZLICHE AUSDRÜCKLICHE ODER STILLSCHWEIGENDE GARANTIE. Für jede Rechtsfrage ist der GERICHTSHOF von BUSTO ARSIZIO Italien zuständig. Die Vorschriften des italienischen Bürgerlichen Gesetzbuches zum Verbraucherschutz sind in jedem Falle wirksam – nur wo anwendbar – unabhängig von den anderen in dieser Garantie eingeschlossenen Anweisungen.

PRODUKT:

LIEFERDATUM

STEMPEL UND UNTERSCHRIFT DES WIEDERVERKÄUFERS

INS. 1

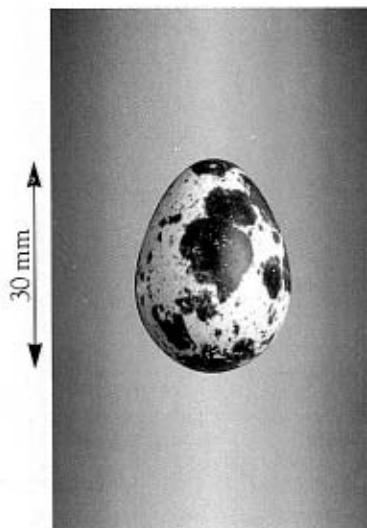

25 mm
QUAGLIA
QUAIL
CAILLE
WACHTEL

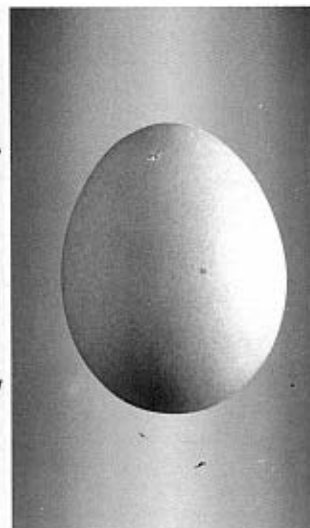

40/43 mm
GALLINA
HEN
POULE
HUHN

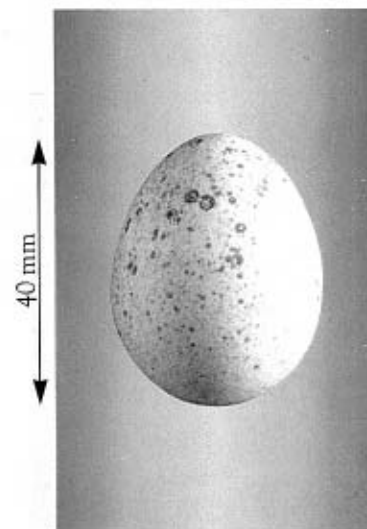

30 mm
PERNICE
PARTRIDGE
PERDRIX
REBHUHN

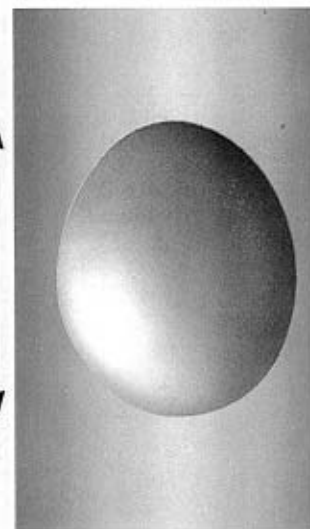

35 mm
FAGIANO
PHEASANT
FAISAN
FASAN

INS. 1

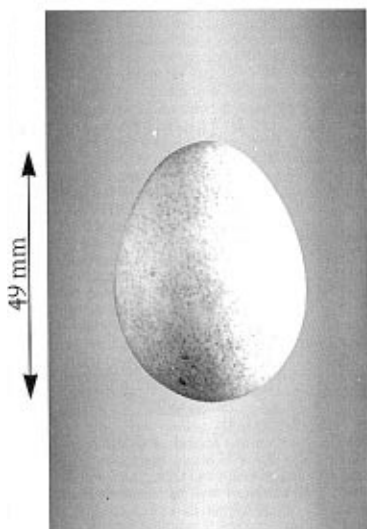

49 mm
35/38 mm
FARAONA
GUINEA-FOWL
PINTADE
PERLUHN

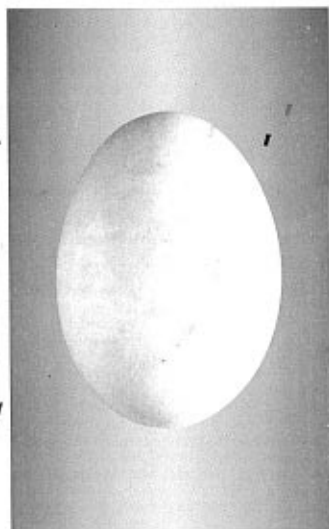

60/65 mm
46 mm
ANATRA GERMANATA
DUCK
CANE
ENTE

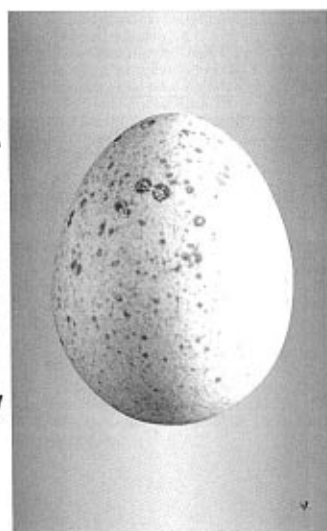

66/70 mm
46/50 mm
TACCHINA
TURKEY
DINDE
TRUTHAHN

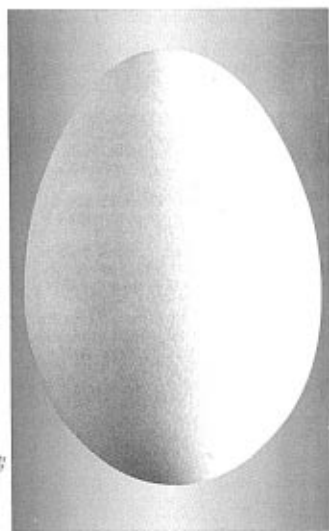

100/106 mm
65/68 mm
OCA
GOOSE
OIE
GANS

INS. 2

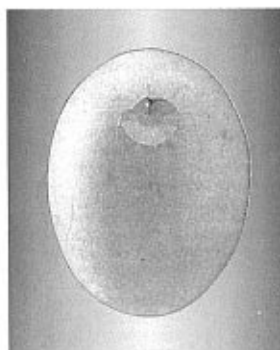

Rotto a causa di urti
Broken due to impacts
Cassé à cause de coups
Auf Grund der Schläge gebrochen



Malforme a gradini
Misshapen with steps
Malformé avec marches
Stufenförmige Mißbildung

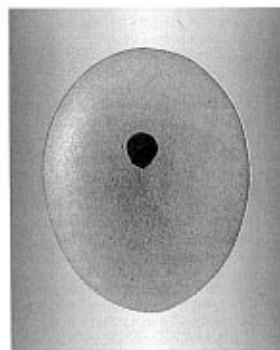

Bucato
With holes in
Percé
Löcher

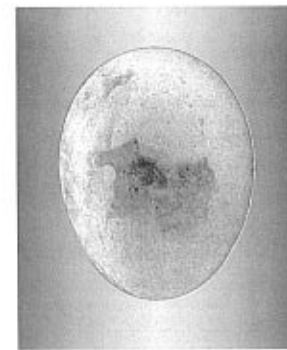

Macchiato
Spotted
Tacheté
Gemahlen



Deforme
Misshapen
Deformé
Verknüppelt

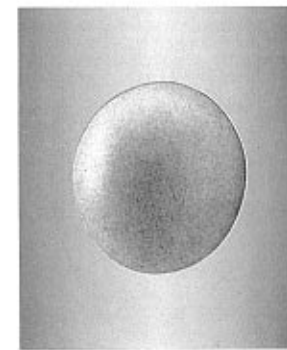

Rotondo a palla
Round like a ball
Rond comme une balle
Ballförmig

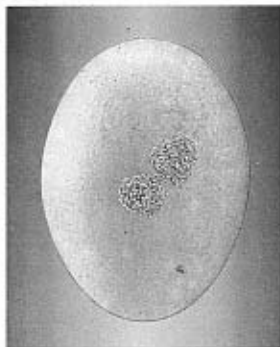

Presenza di calcare
With limestone
Présence de calcaire
Kalkbestand



Ondulato
Corrugated
Plissé
Wellenförmig

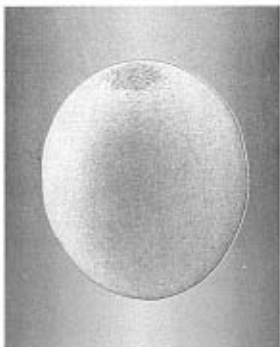

Guscio sottile
Thin egg-shell
Coquille mince
Dünne Schale



Sporco
Dirty
Sale
Schmutzig

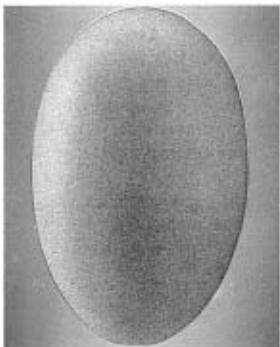

Esageratamente grande
Too big
Exagérément grand
Extrem groß

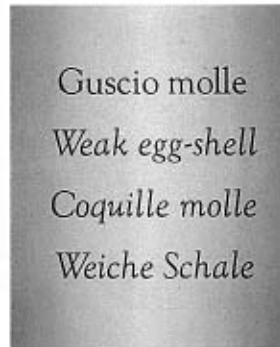

Guscio molle
Weak egg-shell
Coquille molle
Weiche Schale

GARANTIBEVIS

NOVITAL (tillverkaren) intygar att produkten, eller produkterna, vilka är föremål för denna garanti, uppfyller de krav och kvalifikationer förutskrivna av EUs normer och av Italienska Konsumentlagen, därför anses den giltig i Italien och i EUs Länder.

NOVITAL utsträcker giltigheten av denna garanti till alla länder utanför Europeiska Unionen, med undantag av de länder där lagen är annorlunda och där importören i förebyggande får meddela detta till NOVITAL; det blir NOVITALS rättighet att bestämma och samordna den eventuella nödvändiga ändringen.

Garantin är giltig så länge gällande lagen förutsätter. Garantin börjar gälla från datumet av överlämning av produkten, bekräftad av köpsbevis (kvitto, faktura eller mottagningsbevis). I de fall produktens namn ej är skrivet på köpsbeviset, måste försäljaren sammanställa GARANTIBEVISET, stämpla och skriva under beviset, samt skriva överlämningsdatum och i de fall Garantin räknar upp flera produkter, korsa för den produkt som är föremål av garantin.

Köparen måste i förebyggande syfte göra sin egen rätt gällande genom försäljaren av produkten, gentemot vilken garantin utsträcks till försäljaren enligt lagens innebörd.

Köpbeviset och, i nödvändiga fall även GARANTIBEVISET, som identifierar produkten, skall visas till importören, eller alternativt till NOVITAL varje gång ett ingripande är nödvändigt. Anmälan av produktens defekt måste lämnas till importören, eller till NOVITAL inom två månader från felets upptäckt.

Produkten skall sändas in hel - inte bara den del som betraktas som felaktig, med undantag av skrivet tillstånd från NOVITAL - till importören, producenten eller annan auktoriserad firma från NOVITAL, på kundens egen risk, omsorg och bekostnad, med ett av NOVITALS godkända transportmedel. I de fall produkten, enligt producentens oklanderliga åsikt, anses förstörd på grund av felaktigt material eller bearbetning, eller i vilket fall som helst garanterat enligt lagens innebörd, kommer den att bli reparerad eller ersatt av ovannämnd producent, importör eller auktoriserad firma.

Overenskommet är att, ingen återbetalning kommer ske för ej felaktiga produkter; producenten förbehåller sig rätten att debitera kunden för kostnader som han själv, importören eller auktoriserad firma betalat, för ansökan om garantiintervention i avsaknad av denna.

NOVITAL förbehåller sig rätten att efter eget behag, tillämpa den lämpligaste åtgärden förutsedd av gällande lag och användbar i fall av av erkänd felaktighet av produkten. Bland dessa fall även utbyte av produkten i stället för upphävande av kontraktet.

Enligt ovan, NOVITAL, som producent av apparaten och ägare till märket, emotsätter sig, och tillåter ej marknadsföring i länder som tillhör den Europeiska Monetära Unionen, av sina apparater och andra produkter som saluförs utanför dessa länder.

Ej täckta av garanti är:

- produkter utan bevis på överlämningsdatum och/eller den typ av produkt som är föremål av garantin ovan beskriven
- haveri uppkommet under transporten (rispor, bucklor, sönderbrytningar och liknande)
- transport utförd med en av NOVITALS ej godkända transportmedel.
- Skador som är försäkrade av ej utförd sikttagande av INSTRUKTIONER FÖR ANVÄNDNING, FELAKTIG ANVÄNDNING av montering eller installation, felaktig installation av apparaten, besvär försäkrade av brist eller orättmätighet av elektriska installationer eller andra installationer, beroende på miljö eller klimatförhållanden eller av annan typ. Genom anförtröende av produkten till omyndiga eller personer som är klart inkompetenta för användning eller manipulering av själva produkten; man preciserar att NOVITAL, importören eller den autoriserade firmen ej installerar eller monterar produkten.
- Skador orsakade av slarv, ej utförd respekt för underhållsreglerna beskrivna i instruktionsboken eller allmän erfarenhet, värdslöshet, oduglighet, överkan eller reparationer verkställda av personal ej auktoriserad från producenten, montering av extra tillbehör som ej är original eller användning av produkten för annorlunda eller klart opassande avsikter än dem produkten är avsedd för.
- Glasdelar, glödlampor, termometrar och alla eventuella extra tillbehör, utom det som är förutsett av lagen som skyddar konsumenten när det är möjligt.
- Alla de delar NOVITAL anser vara föremål av vanligt slitage.
- Installation, reglering av apparaterna, rådgivning, ej rättfärdig kontroll och underhåll.
- Rådgivning, kontroll, besiktning eller annan av NOVITAL ej auktoriserad aktivitet.
- Indirekta skador för förlust av material försäkrade av en felaktig produkt, som till exempel, ägg isatta eller som skall sättas in i kläckaren, eller andra skador till saker och/eller personer och/eller djur.

Tidsgränsen för att reparera eller byta ut delar kommer att vara begränsad med förnuft enligt organiseringskrav av producenten, importören eller eventuell auktoriserad firma som kommer att sköta om assistansen, och transporten och/eller expeditionen som kommer att användas. Reparationerna som kommer att ske under garanti förlänger eller förnyar ej själva garantin. Delarna som NOVITAL (direkt eller genom importören eller auktoriserad firma) byter ut under garantin, kommer automatiskt att bli er egendom.

Man hänvisar till Konsumentlagen för kundens skydd, som anses vara gällande - där det är möjligt - oberoende från andra förutsägelser denna garanti innehåller.

INGEN ANNAN TILLAGGS-GARANTI, EXISTERAR.

För alla kontroverser är Forum BUSTO ARSIZIO - Italien behörig

PRODUKT:

LEVERANS DATUM

STÄMPEL OCH FIRMA AV FÖRSÄLJAREN

ΠΙΣΤΟΠΟΙΗΤΙΚΟ ΕΓΓΥΗΞΗΣ

(G)

Η NOVITAL (ΠΑΡΑΓΩΓΟΣ) ΒΕΒΑΙΩΝΕΙ ΟΤΙ ΤΟ ΠΡΟΙΟΝ, Η ΤΑ ΠΡΟΙΟΝΤΑ, ΑΝΤΙΚΕΙΜΕΝΟ ΑΥΤΗΣ ΤΗΣ ΕΓΓΥΗΞΗΣ ΕΙΝΑΙ ΣΩΜΦΩΝ ΜΕ ΤΑ ΠΡΟΒΛΕΠΟΜΕΝΑ ΠΡΟΙΟΝΤΑ ΤΩΝ ΕΥΡΩΠΑΪΚΩΝ ΚΟΙΝΟΤΙΚΩΝ ΚΑΘΟΔΗΓΗΣΕΩΝ ΚΑΙ ΤΟΥ ΙΤΑΛΙΚΟΥ ΠΟΛΙΤΙΚΟΥ ΚΩΔΙΚΑ. ΓΙ ΑΥΤΟ ΘΕΩΡΕΙΤΕΙ ΕΓΚΥΡΗ ΣΤΗΝ ΙΤΑΛΙΑ ΚΑΙ ΣΤΙΣ ΧΩΡΕΣ ΤΗΣ ΕΥΡΩΠΑΪΚΗΣ ΕΝΩΣΗΣ. Η NOVITAL Η ΤΗΝ ΕΓΚΥΡΟΤΗΤΑ ΑΥΤΗΣ ΤΗΣ ΕΓΓΥΗΞΗΣ ΣΕ ΟΛΕΣ ΤΙΣ ΧΩΡΕΣ ΕΚΤΟΣ ΕΥΡΩΠΑΪΚΗΣ ΕΝΩΣΗΣ, ΕΚΤΟΣ ΑΠΟ ΕΙΔΙΚΗΣ ΣΥΝΘΗΚΗΣ ΠΡΟΒΛΕΠΟΜΕΝΗΣ ΑΠΟ ΤΟΥΣ ΝΟΜΟΥΣ ΕΚΕΙΝΩΝ ΤΩΝ ΧΩΡΩΝ, ΠΟΥ Ο ΕΙΣΑΓΩΓΕΑΣ ΘΑ ΠΡΕΠΕΙ ΠΡΟΚΑΤΑΒΟΛΙΚΑ ΝΑ ΑΝΑΦΕΡΕΙ ΣΤΗ NOVITAL ΘΑ ΕΙΝΑΙ ΔΙΚΑΙΩΜΑ. ΤΗΣ NOVITAL ΝΑ ΑΠΟΨΕΥΡΕΙ ΚΑΙ ΝΑ ΣΦΡΑΓΙΣΕΙ ΓΙΑ ΤΗΝ ΤΥΧΗΝ ΚΑΤΑΛΗΛΗ ΤΡΟΠΟΠΟΙΗΣΗ. Η ΕΓΓΥΗΞΗ ΙΣΧΥΕΙ ΓΙΑ ΤΗΝ ΠΡΟΒΛΕΠΟΜΕΝΗ ΔΙΑΡΚΕΙΑ ΑΠΟ ΙΣΧΥΟΝΤΕΣ ΝΟΜΟΥΣ. Η ΔΙΑΡΚΕΙΑ ΤΗΣ ΕΓΓΥΗΞΗΣ ΑΡΧΙΖΕΙ ΑΠΟ ΤΗΝ ΗΜΕΡΟΜΗΝΙΑ ΠΑΡΑΔΟΣΗΣ ΤΟΥ ΠΡΟΙΟΝΤΟΣ, ΠΟΥ ΑΠΟΔΕΙΚΝΥΕΤΑΙ ΑΠΟ ΤΟ ΣΧΕΤΙΚΟ ΑΠΟΔΕΙΚΤΙΚΟ ΕΝΤΥΠΟ ΑΓΟΡΑΣ (ΦΟΡΟΛΟΓΙΚΗ ΑΠΟΔΕΙΞΗ Η ΤΙΜΟΛΟΓΙΟ) ΣΤΗΝ ΠΕΡΙΠΤΩΣΗ ΠΟΥ ΣΤΟ ΑΠΟΔΕΙΚΤΙΚΟ ΕΝΤΥΠΟ ΑΓΟΡΑΣ ΔΕΝ ΒΑΙΝΕΤΑΙ ΤΟ ΟΝΟΜΑ ΤΟΥ ΠΡΟΙΟΝΤΟΣ Ο ΠΩΛΗΤΗΣ ΘΑ ΠΡΕΠΕΙ ΝΑ ΣΥΜΠΛΗΡΩΣΕΙ ΤΟ ΠΑΡΩΝ ΠΙΣΤΟΠΟΙΗΤΙΚΟ ΕΓΓΥΗΞΗΣ, ΜΑΖΙ ΜΕ ΤΗΝ ΣΦΡΑΓΙΔΑ, ΤΗΝ ΥΠΟΓΡΑΦΗ, ΤΗΝ ΗΜΕΡΟΜΗΝΙΑ ΠΑΡΑΔΟΣΗΣ ΚΑΙ ΟΤΑΝ ΣΤΟ ΠΙΣΤΟΠΟΙΗΤΙΚΟ ΥΠΑΡΧΟΥΝ ΠΕΡΙΣΣΟΤΕΡΑ ΠΡΟΙΟΝΤΑ, ΝΑ ΔΕΙΚΝΕΙ ΜΕ ΕΝΑ ΣΤΑΥΡΟ ΤΟ ΠΑΡΩΝ ΑΝΤΙΚΕΙΜΕΝΟ ΤΗΣ ΙΔΙΑΣ ΕΓΓΥΗΞΗΣ. Ο ΚΑΤΑΝΑΛΩΤΗΣ ΠΡΕΠΕΙ ΠΡΟΚΑΤΑΒΟΛΙΚΑ ΝΑ ΣΦΡΑΓΙΣΕΙ ΤΑ ΔΙΑΚΩΜΑΤΑ ΤΟΥ ΔΙΑ ΜΕΣΟΥ ΤΟΥ ΠΩΛΗΤΗ ΤΟΥ ΠΡΟΙΟΝΤΟΣ, ΣΤΟΝ ΟΠΟΙΟ Η ΠΑΡΟΥΣΙΑ ΕΓΓΥΗΞΗΣ ΕΚΤΕΙΝΕΤΑΙ ΝΟΜΙΚΑ.

ΤΟ ΑΠΟΔΕΙΚΤΙΚΟ ΕΝΤΥΠΟ ΑΓΟΡΑΣ ΚΑΙ, ΑΝ ΕΙΝΑΙ ΑΠΑΡΑΙΤΗΤΟ ΚΑΙ ΤΟ ΠΙΣΤΟΠΟΙΗΤΙΚΟ ΕΓΓΥΗΞΗΣ ΓΙΑ ΤΗΝ ΑΝΑΓΝΩΡΙΣΗ ΤΟΥ ΠΡΟΙΟΝΤΟΣ ΠΡΕΠΕΙ ΝΑ ΠΑΡΟΥΣΙΑΣΤΟΥΝ ΣΤΟΝ ΕΙΣΑΓΩΓΕΑ, Η ΕΝΑΛΛΑΚΤΙΚΑ ΣΤΗ NOVITAL ΚΑΘΕ ΦΟΡΑ ΠΟΥ ΧΡΕΙΑΖΕΤΑΙ ΜΙΑ ΕΠΕΜΒΑΣΗ.

Η ΚΑΤΑΓΓΕΛΙΑ ΤΟΥ ΕΛΑΤΤΩΜΑΤΟΣ ΤΟΥ ΠΡΟΙΟΝΤΟΣ ΠΡΕΠΕΙ ΝΑ ΣΤΑΝΕΙ ΣΤΟΝ ΕΙΣΑΓΩΓΕΑ, ΣΤΗ ΝΟΜΟΘΕΣΙΑ ΚΑΘΕ ΠΕΡΙΠΤΩΣΗ ΣΕ ΑΥΤΟ ΜΗΝΔΕΙΣΤΕ ΑΠΟ ΤΗΝ ΑΝΑΚΑΛΥΨΗ ΤΟΥ ΕΛΑΤΤΩΜΑΤΟΣ ΤΟ ΠΡΟΙΟΝ ΘΑ ΠΡΕΠΕΙ ΝΑ ΣΤΑΝΕΙ ΟΛΟΚΛΗΡΟ ΚΑΙ ΟΧΙ ΜΟΝΟ ΤΟ ΕΛΑΤΤΩΜΑΤΙΚΟ ΤΜΜΑ, ΕΚΤΟΣ ΑΠΟ ΓΡΑΨΤΗ ΕΞΟΥΣΙΟΔΟΤΗΣΗ ΤΗΣ NOVITAL ΣΤΟΝ ΕΙΣΑΓΩΓΕΑ Η ΤΟΝ ΠΑΡΑΓΩΓΟ Η ΑΛΛΟΙΣ ΔΙΑΔΕΙΧΤΕΣ ΕΤΑΙΡΕΙΑ ΕΞΟΥΣΙΟΔΟΤΗΜΕΝΗ ΑΠΟ ΤΗΝ NOVITAL, ΜΕ ΜΕΣΟ ΜΕΤΑΦΟΡΑΣ ΠΡΟΚΑΤΑΒΟΛΙΚΑ ΕΞΟΥΣΙΟΔΟΤΗΜΕΝΟ ΑΠΟ ΤΗΝ NOVITAL, ΟΤΑΝ ΤΟ ΠΡΟΙΟΝ, ΣΕ ΑΝΕΞΕΛΓΧΤΗ ΚΡΙΣΗ ΤΟΥ ΠΑΡΑΓΩΓΟΥ, ΠΡΟΚΥΒΕΙ ΧΑΛΑΣΜΕΝΟ ΑΠΟ ΑΡΧΙΚΟ ΕΛΑΤΤΩΜΑ ΥΛΙΚΟΥ Η ΕΠΙΞΕΡΡΑΣΙΑΣ, Η ΠΛΗΤΟΣ ΚΑΛΥΜΜΕΝΟ ΝΟΜΙΚΑ ΑΠΟ ΤΗΝ ΕΓΓΥΗΞΗ, ΘΑ ΔΟΡΟΦΕΙ Η ΘΑ ΑΝΤΙΚΑΤΑΣΤΑΘΕΙ ΑΠΟ ΤΟΝ ΠΡΩΤΟΔΟΤΗΜΕΝΟ ΠΑΡΑΓΩΓΟ ΕΙΣΑΓΩΓΕΑ Η ΕΞΟΥΣΙΟΔΟΤΗΜΕΝΗ ΕΤΑΙΡΕΙΑ. ΕΙΝΑΙ ΚΑΝΟΝΙΚΟ ΟΤΙ ΣΕ ΚΑΘΕ ΠΕΡΙΠΤΩΣΗ, ΚΑΜΙΑ ΕΠΙΣΤΡΟΦΗ ΧΡΗΜΑΤΟΣ ΘΑ ΑΝΑΓΝΩΡΙΣΤΕΙ ΣΕ ΕΛΛΕΙΨΗ ΒΛΑΒΗΣ Η ΕΛΑΤΤΩΜΑΤΟΣ ΤΟΥ ΠΡΟΙΟΝΤΟΣ, Ο ΠΑΡΑΓΩΓΟΣ ΑΝΤΙΘΕΤΑ ΕΠΙΒΥΛΛΑΣΣΕΤΑΙ ΤΟ ΔΙΚΑΙΩΜΑ ΝΑ ΧΡΕΣΤΕΙ ΣΤΟΝ ΠΩΛΗΤΑ ΤΑ ΕΣΩΔΑ, ΣΤΟΝ ΙΔΙΟΥ Η ΔΙΑ ΜΕΣΟΥ ΤΟΥ ΕΙΣΑΓΩΓΕΑ Η ΕΞΟΥΣΙΟΔΟΤΗΜΕΝΗ ΕΤΑΙΡΕΙΑ, ΓΙΑ ΤΗΝ ΑΙΤΗΣΗ ΕΠΕΜΒΑΣΗΣ ΜΕ ΕΓΓΥΗΞΗ ΟΤΑΝ ΑΠΟΥΣΙΑΖΟΥΝ ΟΙ ΠΡΟΫΠΟΘΕΣΕΙΣ.

Η NOVITAL ΕΠΙΒΥΛΛΑΣΣΕΤΑΙ ΤΟ ΔΙΚΑΙΩΜΑ ΝΑ ΕΦΑΡΜΟΖΕΙ ΜΕ ΔΙΑΚΡΙΤΙΚΟΤΗΤΑ ΤΗΝ ΑΝΤΙΣΤΟΙΧΗ ΕΠΑΝΟΡΘΩΣΗ ΠΡΟΒΛΕΠΟΜΕΝΗ ΑΠΟ ΤΗΝ ΙΣΧΥΟΥΣΑ ΝΟΜΟΘΕΣΙΑ ΚΑΙ ΕΦΑΡΜΟΣΜΗΝ ΣΕ ΠΕΡΙΠΤΩΣΗ ΑΝΑΓΝΩΡΙΣΙΜΟΥ ΕΛΑΤΤΩΜΑΤΟΣ ΤΟΥ ΠΡΟΙΟΝΤΟΣ, ΟΠΩΣΤΕ ΣΕ ΧΩΡΕΣ ΤΟΥ ΕΥΡΩΠΑΪΚΟΥ ΕΥΡΩΠΑΪΚΟΥ ΧΩΡΟΥ ΤΩΝ ΣΥΣΚΕΥΩΝ ΚΑΙ ΠΡΟΙΟΝΤΩΝ ΤΗΣ ΠΟΥ ΒΡΙΣΚΟΝΤΑΙ ΣΤΟ ΕΜΠΟΡΙΟ ΕΚΤΟΣ ΑΥΤΟ ΑΥΤΑ.

ΔΕΝ ΚΑΛΥΨΟΝΤΑΙ ΑΠΟ ΤΗΝ ΕΓΓΥΗΞΗ:
α) ΤΑ ΠΡΟΙΟΝΤΑ ΓΙΑ ΤΑ ΟΠΟΙΑ ΔΕΝ ΑΠΟΔΕΙΚΝΥΕΤΑΙ Η ΗΜΕΡΟΜΗΝΙΑ ΠΑΡΑΔΟΣΗΣ ΚΑΙΝ Ο ΤΥΠΟΣ ΤΟΥ ΠΡΟΙΟΝΤΟΣ ΑΝΤΙΚΕΙΜΕΝΟ ΤΗΣ ΕΓΓΥΗΞΗΣ ΟΠΩΣ ΔΙΕΚΡΙΝΙΣΤΗΚΕ ΠΑΡΑ ΠΑΝΩ.

β) ΒΛΑΒΕΣ ΦΕΒΛΟΜΕΝΕΣ ΣΤΗΝ ΜΕΤΑΦΟΡΑ (ΓΡΑΤΖΟΥΝΙΣ, ΧΤΥΠΗΜΑΤΑ, ΣΠΑΣΙΜΑΤΑ ΚΑΙ ΠΑΡΟΜΟΙΑ).

γ) ΑΠΟΤΕΛΟΣΕΣ ΠΟΥ ΕΓΙΝΑΝ ΜΕ ΜΕΣΟ ΜΗ ΕΞΟΥΣΙΟΔΟΤΗΜΕΝΟ ΠΡΟΚΑΤΑΒΟΛΙΚΑ ΑΠΟ ΤΗΝ NOVITAL.

δ) ΖΗΜΙΣ ΦΕΒΛΟΜΕΝΗΣ ΣΕ ΕΛΛΕΙΨΗ ΤΗΡΗΣΗΣ ΤΩΝ ΟΔΗΓΙΩΝ ΧΡΗΣΗΣ, ΑΠΟ ΟΧΙ ΔΙΚΗ ΜΑΖΙ ΣΥΝΑΡΜΟΛΟΓΗΣΗΣ Η ΕΓΚΑΤΑΣΤΑΣΗΣ, ΑΠΟ ΜΙΑ ΛΑΝΘΑΣΜΕΝΗ ΕΓΚΑΤΑΣΤΑΣΗ ΤΗΣ ΣΥΣΚΕΥΗΣ Η ΑΠΟ ΜΕΙΟΚΡΗΜΑΤΑ, ΦΕΒΛΟΜΕΝΑ ΣΤΗΝ ΑΝΕΓΓΡΑΦΕΙΑ Η ΤΗΝ ΑΚΑΤΑΛΛΑΧΤΟΤΗΤΑ ΤΩΝ ΗΛΕΚΤΡΙΚΩΝ ΕΓΚΑΤΑΣΤΑΣΕΩΝ Η ΑΛΛΩΝ ΕΓΚΑΤΑΣΤΑΣΕΩΝ, Η ΠΡΟΦΕΡΟΜΕΝΑ ΑΠΟ ΣΥΝΘΗΚΕΣ ΠΕΡΙΒΑΛΛΟΝΤΙΚΗΣ ΚΛΙΜΑΤΙΚΗΣ Η ΑΛΛΗΣ ΦΥΣΗΣ Η ΔΙΑΜΕΣΟΥ ΑΝΑΦΕΡΣΗΣ ΤΟΥ ΠΡΟΙΟΝΤΟΣ ΣΕ ΜΙΚΡΟΤΕΡΟΥΣ Η ΑΤΟΜΑ ΦΑΝΕΡΑ ΑΚΑΤΑΛΛΑΧΤΑ ΝΑ ΧΡΗΣΙΜΟΠΟΙΟΥΝ Η ΝΑ ΜΕΤΑΧΕΡΙΣΤΟΥΝ ΟΜΟΙΟ ΠΡΟΙΟΝ. ΚΑΘΟΡΙΖΕΤΑΙ ΕΠΙΧΡΗΣΙΜΟΤΗΤΑ ΟΤΙ Η NOVITAL, Ο ΕΙΣΑΓΩΓΕΑΣ Η Η ΕΞΟΥΣΙΟΔΟΤΗΜΕΝΗ ΕΤΑΙΡΕΙΑ ΔΕΝ ΕΚΤΕΛΟΥΝ, ΣΕ ΚΑΜΙΑ ΠΕΡΙΠΤΩΣΗ, ΤΗΝ ΕΓΚΑΤΑΣΤΑΣΗ Η ΤΗΝ ΣΥΝΑΡΜΟΛΟΓΗΣΗ ΤΟΥ ΠΡΟΙΟΝΤΟΣ.

ε) ΒΛΑΒΕΣ ΠΟΥ ΦΕΒΛΟΝΤΑΙ ΣΕ ΠΑΡΑΜΕΛΗΣΗ, ΕΛΛΕΙΨΗ ΕΦΑΡΜΟΓΗΣ ΤΩΝ ΚΑΝΟΝΩΝ ΣΥΝΤΗΡΗΣΗΣ ΠΡΟΒΛΕΠΟΜΕΝΗΣ ΣΤΟ ΕΓΧΕΙΡΙΔΙΟ ΟΔΗΓΙΩΝ Η ΚΟΙΝΗΣ ΕΜΠΙΡΙΑΣ, ΑΜΕΛΕΙΑΣ ΑΝΙΚΑΝΟΤΗΤΑ ΧΡΗΣΗΣ, ΠΑΡΑΒΙΑΣΕΙΣ Η ΕΠΙΧΕΙΡΕΙΣ ΠΡΑΓΜΑΤΟΠΟΙΗΜΕΝΕΣ ΑΠΟ ΠΡΟΣΩΠΙΚΟ ΜΗ ΕΞΟΥΣΙΟΔΟΤΗΜΕΝΟ ΑΠΟ ΤΟΝ ΠΑΡΑΓΩΓΟ, ΕΦΑΡΜΟΓΕΣ ΜΗ ΑΝΤΑΛΛΑΚΤΙΚΩΝ Η ΧΡΗΣΕΙΣ ΤΟΥ ΠΡΟΙΟΝΤΟΣ ΓΙΑ ΔΙΑΦΟΡΕΤΙΚΟΥΣ ΣΚΟΠΟΥΣ Η ΦΑΝΕΡΑ ΣΥΜΒΙΒΑΣΤΟΥΣ ΜΕ ΕΚΕΙΝΟΥΣ ΓΙΑ ΤΟΥΣ ΟΠΟΙΟΥΣ ΚΑΤΑΣΚΕΥΑΣΤΗΚΕ.

ζ) ΠΛΑΙΝΑ ΜΕΡΗ, ΦΟΤΑΚΙΑ, ΘΕΡΜΟΜΕΤΡΑ ΚΑΙ ΟΛΑ ΤΑ ΕΝΔΟΣΧΕΜΕΝΑ ΑΝΤΑΛΛΑΚΤΙΚΑ, ΕΚΤΟΣ ΑΠΟ ΟΣΑ ΠΡΟΒΛΕΠΟΝΤΑΙ ΑΠΟ ΤΟΝ ΝΟΜΟ ΥΠΕΡ ΤΟΥ ΚΑΤΑΝΑΛΩΤΗ ΟΠΟΥΔΗΠΟΤΕ ΕΦΑΡΜΟΣΙΜΑ.

η) ΟΛΑ ΕΚΕΙΝΑ ΤΑ ΜΕΡΗ ΠΟΥ Η NOVITAL ΘΑ ΚΡΙΝΕΙ ΥΠΟΚΕΙΜΕΝΑ ΣΕ ΚΑΝΟΝΙΚΗ ΑΛΛΟΙΩΣΗ ΜΕ ΤΗΝ ΧΡΗΣΗ.

θ) Η ΕΓΚΑΤΑΣΤΑΣΗ, Η ΡΥΘΜΙΣΗ ΤΩΝ ΣΥΣΚΕΥΩΝ, Η ΓΝΩΣΤΟΔΟΤΗΣΗ, ΟΙ ΜΗ ΔΙΚΑΙΟΛΟΓΗΜΕΝΕΣ ΕΠΙΚΥΡΩΣΕΙΣ ΚΑΙ Η ΣΥΝΤΗΡΗΣΗ ΤΑΚΤΙΚΗ ΚΑΙ ΕΚΤΑΚΤΗ.

ι) ΗΜΕΡΟΜΗΝΙΕΣ, ΑΠΟΔΕΙΞΕΙΣ, ΠΡΟΚΑΤΑΒΟΛΗΜΕΝΕΣ ΣΥΝΕΙΣΕΣ Η ΑΛΛΗ ΔΡΑΣΤΗΡΙΟΤΗΤΑ ΜΗ ΕΞΟΥΣΙΟΔΟΤΗΜΕΝΗ ΑΠΟ ΤΗΝ NOVITAL.

κ) ΟΙ ΕΜΜΕΣΕΣ ΒΛΑΒΕΣ ΑΠΟ ΑΠΟΔΕΙΑ ΥΛΙΚΟΥ ΠΟΥ ΕΓΙΝΕ ΕΞ ΑΙΤΙΑΣ ΤΟΥ ΕΛΑΤΤΩΜΑΤΟΣ ΤΟΥ ΠΡΟΙΟΝΤΟΣ, ΟΠΩΣ ΓΙΑ ΠΑΡΑΔΕΙΓΜΑ, ΑΥΤΑ ΠΟΥ ΜΗΝΚΑΝ Η ΠΟΥ ΕΙΝΑΙ ΝΑ ΜΠΟΥΝ ΣΤΙΣ ΣΥΣΚΕΥΕΣ ΕΠΙΔΑΣΗΣ, Η ΠΕΡΑΠΤΕΡΩ ΒΛΑΒΕΣ ΣΕ ΠΡΑΓΜΑΤΑ ΚΑΙΝ ΑΤΟΜΑ ΚΑΙΝ ΣΩΑ.

ο) ΑΠΟΤΥΜΩΜΕΝΟΣ ΧΡΟΝΟΣ ΓΙΑ ΤΗΝ ΕΠΙΧΕΙΡΗ Η ΤΗΝ ΑΝΤΙΚΑΤΑΣΤΑΣΗ ΤΩΝ ΤΜΗΜΑΤΩΝ ΘΑ ΕΙΝΑΙ ΜΕΣΑ ΣΕ ΛΟΓΙΚΑ ΟΡΙΑ ΣΕ ΣΧΕΣΗ ΜΕ ΤΙΣ ΟΡΓΑΝΩΤΙΚΕΣ ΑΠΑΙΤΗΣΕΙΣ ΤΟΥ ΠΑΡΑΓΩΓΟΥ, ΕΙΣΑΓΩΓΕΑ Η ΤΗΣ ΤΥΧΟΥΣΑΣ ΕΤΑΙΡΕΙΑΣ, ΠΟΥ ΘΑ ΦΡΟΝΤΙΣΕΙ ΤΗΝ ΕΠΙΧΕΙΡΗΣΗ, ΣΕ ΚΑΘΕ ΑΝΤΙΠΟΚΡΗΣΗ ΜΕ ΤΑ ΜΕΣΑ ΜΕΤΑΦΟΡΑΣ ΚΑΙΝ ΑΠΟΤΕΛΟΣΕΣ ΠΟΥ ΘΑ ΧΡΗΣΙΜΟΠΟΙΟΥΝ.

π) ΕΠΙΧΕΙΡΕΣ ΠΟΥ ΘΑ ΠΡΑΓΜΑΤΟΠΟΙΟΥΝ ΜΕ ΕΓΓΥΗΞΗ ΔΕΝ ΠΑΡΕΙΝΟΥΝ ΚΑΙ ΔΕΝ ΑΝΑΝΕΩΝΟΥΝ ΤΗΝ ΙΔΙΑ ΤΗΝ ΕΓΓΥΗΞΗ.

ρ) ΤΗΜΗΜΑΤΑ ΝΟΝΟΥΣ ΑΛΤ ΕΥΘΕΙΑΣ Η ΔΙΑ ΜΕΣΟΥ ΕΙΣΑΓΩΓΕΑ Η ΕΞΟΥΣΙΟΔΟΤΗΜΕΝΗ ΕΤΑΙΡΕΙΑ (ΘΑ ΚΡΙΝΕΙ ΝΑ ΑΝΤΙΚΑΤΑΣΤΗΣ ΜΕ ΕΓΓΥΗΞΗ, ΘΑ ΓΙΝΟΥΝ ΑΥΤΟΜΑΤΑ ΙΔΙΟΚΤΗΣΙΑ ΤΗΣ.

ΑΝΑΦΕΡΟΝΤΑΙ ΟΙ ΚΑΝΟΝΕΣ ΤΟΥ ΠΟΛΙΤΙΚΟΥ ΚΩΔΙΚΑ ΠΟΥ ΟΡΙΣΤΗΚΑΝ ΚΑΙ ΤΗΝ ΠΡΟΣΤΑΣΙΑ ΤΟΥ ΚΑΤΑΝΑΛΩΤΗ, ΠΟΥ ΠΡΕΠΕΙ ΝΑ ΕΙΝΑΙ ΣΕ ΚΑΘΕ ΠΕΡΙΠΤΩΣΗ ΑΠΟΤΕΛΕΜΑΤΙΚΩΣ ΕΠΙΧΕΙΡΗΣΗΣ ΕΙΝΑΙ ΕΦΑΡΜΟΣΙΜΟΙ ΑΝΕΞΑΡΤΗΤΑ ΑΠΟ ΑΛΛΕΣ ΠΡΟΒΛΕΨΕΙΣ ΠΟΥ ΠΕΡΙΕΧΟΝΤΑΙ ΣΕ ΑΥΤΗ ΤΗΝ ΕΓΓΥΗΞΗ.

ΔΕΝ ΥΠΑΡΧΕΙ ΚΑΜΙΑ ΠΡΟΣΘΕΤΗ ΕΓΓΥΗΞΗ ΣΑΦΗΣ Η ΥΠΟΝΟΘΟΥΜΕΝΗ, ΓΙΑ ΟΠΟΥΔΗΠΟΤΕ ΑΜΦΙΒΗΤΗΣΗ ΕΙΝΑΙ ΑΡΜΟΔΙΟ ΤΟ ΔΙΚΑΣΤΙΚΟ ΣΩΜΑ ΤΟΥ BUSTO ARSIZIO - ΙΤΑΛΙΑ.

ΠΡΟΙΟΝ

ΗΜΕΡΟΜΗΝΙΑ ΠΑΡΑΔΟΣΗΣ

ΣΦΡΑΓΙΔΑ ΚΑΙ ΥΠΟΓΡΑΦΗ ΤΟΥ ΠΑΡΑΛΗΠΤΗ

heures au minimum afin d'éliminer les vapeurs et les odeurs. Dans tous les cas, prenez toutes les précautions nécessaires pour éviter de respirer les vapeurs toxiques aussi bien avant qu'après l'opération. Il est recommandé de porter des gants, des lunettes et un masque, et, d'exécuter l'opération dans un endroit à l'air libre mais à l'abri ; pendant ces opérations enlevez la fiche de la prise de secteur.

B) Si pendant l'incubation vous remarquez que le couvercle transparent est embué et que de petites gouttes se sont formées, il vous faudra ouvrir la couveuse pendant quelques minutes pour rééquilibrer le taux d'humidité interne. Lors de l'éclosion, au contraire, la formation de vapeur est normale et il ne faut absolument pas ouvrir la couveuse afin que le degré d'humidité ne baisse pas.

C) S'il y a une coupure d'électricité pendant quelques heures, ne vous faites pas de souci, l'incubation ne sera pas compromise, pourvu que la couveuse ne soit pas ouverte. Si l'interruption dure plus de 5-6 heures, en dernier recours, déplacez la couveuse dans une pièce assez chaude, en laissant le couvercle ouvert, de façon à ce que les œufs se refroidissent le moins possible.

D) Au début des trois jours précédant l'éclosion, enlevez les séparateurs de la couveuse, afin qu'ils ne constituent pas un obstacle à la naissance des poussins.

AU TERME DE L'INCUBATION

Après chaque incubation il vous est recommandé de contrôler les éventuels œufs restants, pour en vérifier l'état. Exécutez cette opération en mirant ou en cassant les œufs. Rappelez-vous que le germe faible se développe mais il n'atteint pas forcément la maturation suffisante et par conséquent l'éclosion.

THERMOMÈTRE ET RÉGULATION DE LA TEMPÉRATURE

Le thermomètre pour le contrôle de la température est pourvu d'un étui transparent antichoc et devra être positionné dans son emplacement à l'intérieur de la couveuse. Si l'échelle de lecture ne se trouve pas exactement en face de la loupe, qui permet de mieux lire la température, tournez la partie supérieure de manière suffisante et gardez le thermomètre fixe à travers les deux ouvertures qui se trouvent dans la partie inférieure de l'étui.

Le thermomètre ne sert qu'à contrôler la température interne de la couveuse. La température sera optimale quand le liquide contenu dans le thermomètre atteint la ligne rouge ou les 100° F.

Après l'allumage, quand le voyant vert commence à clignoter et que la température est proche de celle optimale, contrôlez le thermomètre. Il est possible alors d'augmenter ou de baisser la température, il faudra tourner la vis de réglage avec un petit tournevis (voir Fig. 7). Pour faciliter cette opération, regardez le voyant qui au début reste toujours allumé et qui ne commence à clignoter que lorsque la température interne de la couveuse atteint la valeur que vous avez établie en tournant la vis de réglage. Si vous souhaitez augmenter la température, tournez doucement la vis dans le sens des aiguilles d'une montre et attendez quelques minutes à partir du moment où le voyant vert commence à clignoter pour permettre à la température de se stabiliser ; répétez l'opération jusqu'au moment où le liquide atteint le niveau souhaité sur l'échelle du thermomètre de contrôle. Si vous souhaitez par contre baisser la température tournez doucement la vis dans le sens contraire des aiguilles d'une montre et attendez quelques minutes à partir du moment où le voyant vert commence à clignoter pour permettre à la température de se stabiliser ; répétez l'opération jusqu'au moment où le liquide atteint le niveau souhaité sur l'échelle du thermomètre de contrôle. N'exécutez cette opération que si elle est vraiment nécessaire et avec beaucoup de délicatesse.

Avant l'incubation, contrôlez toujours le thermomètre et vérifiez qu'il n'ait pas subi de chocs éventuels qui pourraient avoir brisé le liquide. Pour le bon fonctionnement du thermomètre il est nécessaire que le liquide forme dans le capillaire une ligne unique et continue à partir du bulbe qui se trouve sur la " pointe " (voir Fig. 8). Si le liquide est brisé, il vous faudra demander le thermomètre de rechange.

INDICATIONS UTILES

Si pendant le fonctionnement le voyant (voir Fig. 3) vert devient rouge ou clignote, ceci signale que la température est irrégulière. Si la température est basse il faudra attendre un peu avant de la réguler, en poursuivant l'incubation, mais en gardant la situation sous contrôle. Si la température dépasse d'une ou deux lignes la ligne rouge ou les 100° F et que même au bout d'une dizaine de minutes elle ne semble pas vouloir diminuer et que le voyant vert ou rouge est éteint ou clignotant, en vous assurant qu'il n'y a aucun danger, essayez de réguler la température. Si ceci n'est pas possible, éteignez la couveuse et contactez Novital ou bien un Centre d'Assistance autorisé.

Si le thermomètre que vous avez à votre disposition est à mercure (c'est-à-dire que le liquide contenu est de couleur argentée) et que le bulbe se brise en laissant fuir du mercure, suivez les indications suivantes :

- Ramassez le mercure dans un récipient en verre ou en plastique doté d'un bou-

chon à fermeture hermétique; envoyez le tout à NOVITAL qui pensera à son traitement.

- Si le thermomètre au mercure est défectueux même sans signes de rupture envoyez le tout à NOVITAL qui pensera à son traitement.

- S'agissant d'un appareil électrique, ne le touchez jamais les mains mouillées ou les pieds nus.

- Évitez l'emploi impropre de rallonges ; gardez les connexions au sec et n'endommagez pas le câble d'alimentation, qui doit, pendant le fonctionnement de la couveuse être placé loin de la portée des animaux.

- N'utilisez pas l'appareil dans des endroits à risque où pourrait se vérifier une saturation de gaz inflammables, ou bien où l'appareil pourrait entrer au contact avec différents liquides ou substances inflammables.

- L'appareil n'est destiné qu'à un usage interne. L'éventuel contact de l'appareil avec des projections d'eau pourrait provoquer une décharge électrique.

- Le nettoyage et l'entretien de l'appareil doivent être effectués à l'aide d'un chiffon humide ou d'une brosse, sans l'emploi d'autres outils ou de liquides. Enlevez les poussières à l'aide d'un jet d'air léger, et n'oubliez pas, au préalable, d'enlever la fiche de la prise de secteur.

Limitez l'entretien aux contrôles périodiques (avant la mise en marche) des pièces en mouvement et du câble d'alimentation, pour vérifier la présence de possibles endommagements ou usures. N'utilisez pas l'appareil s'il résulte endommagé.

- Toute autre opération de nettoyage et/ou d'entretien de l'appareil ne doit être effectuée que par du personnel qualifié, dans un Centre d'Assistance autorisé ou chez NOVITAL.

- Ne tirez pas l'appareil par le câble d'alimentation et, dans tous les cas, enlevez toujours la fiche de la prise de secteur avant tout déplacement.

- Les réparations éventuelles, y compris le remplacement du câble d'alimentation, ne peuvent être effectuées que par du personnel qualifié, dans un Centre d'Assistance autorisé, ou chez NOVITAL.

- Comme pour tout appareil électrique, utilisez, en cas d'incendie, des extincteurs à poudre et jamais d'extincteurs à eau pour éviter l'électrocution.

- Si votre appareil ne fonctionne plus, avant de l'orienter vers une décharge autorisée, mettez-le complètement hors service en coupant le câble d'alimentation le plus près possible de sa sortie de l'appareil ; n'effectuez cette opération qu'après avoir enlevé la fiche de la prise de secteur.

TABLEAU POUR L'INCUBATION

Type d'œufs	Nombre de jours d'incubation	Rotation des œufs
CAILLE	16-17	du 1 ^o au 14 ^o jour
POULE	20-21	du 1 ^o au 18 ^o jour
PERDRIX	23-24	du 1 ^o au 20 ^o jour
FAISAN	24-25	du 1 ^o au 21 ^o jour
PINTADE	26-27	du 1 ^o au 23 ^o jour
CANARD	27-28	du 1 ^o au 25 ^o jour
DINDE	28-30	du 1 ^o au 26 ^o jour
OIE	29-30	du 1 ^o au 27 ^o jour

INSTRUKTIONER FÖR ANVÄNDNING AV ÄGGKLÄCKAREN COVATUTTO 24 - COVATUTTO 24 Eco - COVATUTTO 54

INSTRUKTIONER FÖR ANVÄNDNING

Äggkläckaren används för att skapa de bästa tillstånd så att de befruktade äggen som läggs i den kan fortsätta sin embryoutveckling, som redan hade börjat innan de lades i maskinen, tills nyfödda kycklingen föds. Men för att detta skall kunna ske, får man ej glömma att ägget är de viktigaste ämnet.

Ägget skall ej bli befruktat bara för att uppnå en hög födelse procent, utan det är viktigt att betrakta hela formeringsförloppet till läggningen: Därför är det viktigt att man betraktar följande instruktioner.

- Använd ej ägg som finns att köpa som livsmedel, men använd ägg som är plockade i hönshus där sexuellt mogna, inte för gamla eller för unga, sunda och kraftiga djur lever och glöm ej att hanarna måste vara i rätt proportion till honorerna för att uppnå en god födelse procentsats. Av den anledningen följ instruktionerna i följande tabell:

Äggtyp	Sexuell mogenhet		Proportion mellan Honor och Honor	
	Hane N°	Hona N°		
VAKTEL	60 dagar	50 dagar	1	3
HÖNA	6/8 månader	6/8 månader	1	10
RAPPHÖNA	10/12 månader	10/12 månader	1	1
FASAN	6/7 månader	6/7 månader	1	7
PÄRLHÖNA	8/10 månader	8/10 månader	1	2
AND	8 månader	4 månader	1	4
KALKON	7 månader	7 månader	1	10
GÅS	8 månader	7 månader	1	4

- Undvik korsning mellan djur av samma blod för att det kan vara orsak till svaga embryon eller embryon som lättare dör.

- Vänj djuren att lägga äggen i boet och inte på golvet där de skulle kunna bli smutsiga eller infekterade. Placera bona i skuggan och håll de rena.

- Perioden när djuren är mest fruktsamma är den när det finns mest ljus, det vill säga mellan februari och oktober. Omgivningstemperaturen bör vara mellan 16° till 24°, luftfuktigheten skall vara mellan 55 och 75%.

- Det är viktigt att undvika att de lagda äggen blir utsatta av sol eller för hög värme, för att inuti äggen börjar utvecklingsprocessen som blir avbruten under den nödvändiga korta tid innan de läggs in i kläckaren för fortsatt ruvningsprocess.

- Äggen skall plockas minst fyra gånger om dagen, efter att ha tvättat händerna, och skall ställas på lämpliga brickor med spetsen neråt. I de fall temperaturen är mycket varm eller mycket kall skall plockningen ske varje timme.

- Vid dagens slut plocka de sista äggen för att undvika att lämna dem i bona hela natten; stäng dessutom tillräde till bona och öppna den sen tidigt på morgonen innan den nya läggningen.

- Äggen skall plockas kort efter deras läggning utan att slå dem eller stöta dem och det är mycket viktigt att välja dem beroende av stolec, form, vikt och skalporositet. Man skall välja medelstora ägg (inte för små, och inte för stora), inte för spetsiga eller mycket rundade, med inte för poröst skal och möjligtvis lika varandra; de skall dessutom vara rena utan att ha använt vatten för att tvätta dem. Spetsiga ägg eller mycket rundade ägg är orsak till svaga djur. De med ojämt skal bör man utesluta därför att de innerhåller för mycket kalcium och med fuktigheten och värmen förhårdas det, och undviker på detta sätt embryots normala utveckling och därmed stor mortalitet. Om man använder ägg utan dessa utmärkande drag, minskar födelse procentsatsen.

- De valda äggen skall ställas på de lämpliga rena brickorna (som är lätta att få tag i) med spetsen neråt och förvarade för minst 24 timmar i en miljö där temperaturen är konstant mellan 15° till 18°, med en luftfuktighet mellan 70 och 75%, därefter kan de ställas i kläckaren.

För lycklig utgång av ruvningsen är det VIKTIGT att de använda äggen ej är förvarade än fem dagar sedan dem blev lagda.

Observera, ju färskare äggen är desto större möjlighet har man att få normala kläckningar och friska och starka nyfödda. Om man använder ägg som är äldre än fem dagar riskerar ruvningsen att råka ut för följande besvär:

1. Kläckningen sker ej och de som kommer att födas dör inuti ägget.

2. Embryona når ej rätt utveckling.

3. Kläckningen är försenad och oregelbunden, och de nyfödda är lite livaktiga eller deformerade.

4. Några nyfödda klarar av att göra hål i äggskalet, men de blir tillfångatagna av ägget (skalet) därför att de är för svaga.

5. Bevisligen är "ljusa ägg" i hög procenthalt därför att embryot är för gammalt och ej kan utvecklas.

Det är välkänt att gamla ägg är orsak till knapp procenthalt av födelse.

En av anledningarna av obotlig skadad ruvning är tillskriven till de som vill förvara äggen mer än fem dagar från deras läggning för att kunna samla tillräckligt många till fyllning av kläckaren.

Slutligen innan man låter ruva äggen, bör de gå minst 24 timmar upp till fem dagar från läggningen, som redan saks tidigare.

ÄGG SOM SKALL LÄGGAS I KLÄCKAREN

Form, mått, vikt av ruvningsäggen, ungefärlig kapacitet av kläckaren (se bild i färg nr. 1).

Äggtyp	Ungefärliga mått		Ungefärlig vikt		Ungefärlig kapacitet	
	Diam.	höjd	gram	g	COVATUTTO 24 Eco	COVATUTTO 54
	mm		gram		N°	N°
VAKTEL	25x30		11		70	140
HÖNA	40x50		45		24	54
	43x50		53		24	48
	30x40	12-14			42	84
RAPPHÖNA	35x46		30-35		30	60
FASAN	35x49		45		30	60
PÄRLHÖNA	38x49		50		24	54
	46x60		70		20	40
AND	46x65		75		16	32
	46x66		70		16	32
KALKON	50x70		85		12	28
	65x100		120		6	15
GÅS	68x106		140		4	10

ÄGG SOM EJ SKALL LÄGGAS I KLÄCKAREN

Typ och defekt av ägg som ej skall läggas i kläckaren (se bild i färg nr. 2).

BESKRIVNING AV ÄGGHYLLAN

Den är gjord för att innehålla alla ruvningsbara ägg och den är lämplig för kläckningen.

Äggen är lagda i rad och bevarade i detta läge genom de flyttbara mellanväggarna som sätts fast i skåror på ytterväggarna, enligt äggstorleken. Äggvändningen sker genom att flytta den rörliga underdelen med hjälp av äggvänderstängningen först i en riktning (morgon) sen i den andra (kväll).

Utöver att den mottar alla ägg och medger kläckningen, kan den även vända på äggen utifrån, utan att behöva öppna maskinen.

På begäran är den utrustad med automatisk äggvänderare som vänder äggen automatiskt utan att behöva vända äggen manuellt.

ANVÄNDNING AV MELLANVÄGGARNA

För in mellanväggarna i de lämpliga skåror, distansera dem enligt äggstorleken, lämna tillräckligt med utrymme för att äggen skall kunna vändas. Mellan mellanväggarna kan man lägga in en eller flera rader ägg, bara man ser till att man lämnar tillräckligt med utrymme för att äggen skall kunna vändas. Man rekommenderar denna lösning när man ruvar på små ägg (vaktel, fasan, osv), eller relativt stora hönsägg då man tar bort någon mellanvägg för att låta äggen få plats och möjligheten att fritt vända på sig (se Fig. 1).

PLACERING AV KLÄCKAREN

Man rekommenderar att välja ett utrymme där temperaturen är konstant, ej mindre än 16° för "COVATUTTO 24 Eco" och än 12° för "COVATUTTO 24" och "COVATUTTO 54", (annars minskar kläckarens temperatur), ej högre än 26°, även om kläckaren kan fungera i en miljö där temperaturen när 31°, med en luftfuktighet mellan 45 och 55%, luktfritt, välvädrad och ej torr. Låt ej fönster eller dörrar stå öppna som kan vara orsak till drag som är mycket skadligt för ruvningsprocessen.

Om man lämnar kläckaren i drag orsakar man oregelbundna kläckningar och därmed minskas födelseprocenten. Miljön bör vara ganska mörk och kläckaren bör ställas på en fast tröya på minst åtta cm höjd från golvet. Kläckaren skall ej ställas nära en direkt värme källa då den kan ändra temperaturen inuti. I det valda utrymmet skall aldrig djur vara närvarande, inte ens de nyfödda. Man skall ej tvätta saker i närheten av kläckaren för att undvika att eventuellt skvätt fördärrar isoleringen och är orsak till elektriska stötar.

FÖRBEREDNING OCH IGÅNGSÄTTNING AV KLÄCKAREN

Innan man sätter maskinen i funktion är det absolut nödvändigt att läsa alla instruktioner.

- Maskinen skall användas enbart till det den är avsedd för. Annan användning kan vara direkt farlig. Tillverkande företag driver tillbaka allt ansvar vid skada för människor, djur och saker till följd av ignorering av denna varning.

- Tag ut apparaten från sitt emballage. Kontrollera att inget är skadat. Släng ej delarna av förpackningen i naturen. Se till att apparaten och dess emballage ej hanteras av barn, omyndiga, inkompetenta personer eller djur. Var säker på att alla delar sitter som de skall och innan användning, kontrollera att rätt espänning används för inkopplingen.

1) Utrusta kläckaren med de extra tillbehören som är emballerade inuti (se anvisningarna i de följande sidorna) och innan man monterar termometern, utan att ta ut den ur sitt fodral, försäkra er om att mätaravläsningen sitter i korrespondens till förstoringsglaset som hjälper vid avläsningen; i annat fall håll fast termometern med hjälp av de två öppningarna som sitter i nedersta delen av fodralet och vrid översta delen så mycket det behövs (se Fig. 2).

2) Med kläckaren stängd, placera termometern och sätt i den elektriska kontakten i elkontakten. Vänta tills det gröna ljuset (se Fig. 3) som ursprungligen alltid är tänd, börjar att blinka för att signalera att temperaturen börjar stabilisera sig. Vänta cirka en timme, kontrollera sen på mätaravläsningen att vätskan kommer i närheten, det vill säga lite under eller lite över och inte precis på den hundradgradiga F linjen (se Fig. 4). Ändra temperaturen bara om vätskan stabiliserar sig minst två streck över eller under den hundradgradiga F röd linjen. Efter slutföring av "FÖRBEREDNING OCH FUNKTIONENS IGÅNGSÄTTNING" till punkt 6, om det är nödvändigt, kan man ändra på temperaturen med hjälp av instruktionerna i följande paragraf "TERMOMETRER OCH TEMPERATURREGLERING".

3) Förbered en eller flera små flaskor med ljummet vatten för att fylla vätskebehållaren som är placerad på botten av inre delen av kläckaren (se Fig 5).

O.B.S. Innan man öppnar kläckaren, av vilken anledning som helst, ta alltid ur elkontakten för att undvika plötsligt omslag i temperaturen. Man rekommenderar, i vilket fall som helst, att öppna kläckaren bara för att utföra de nödvändiga handlingarna och för en kort tid.

4) När inre temperaturen är stabil och termometerns vätska stabiliserar i närheten av den hundradgradiga F röd linjen, lägger man äggen på den rörliga ytan (se Fig. 1). Försäkra er om att lämna tillräckligt med utrymme mellan äggen och mellanväggarna så att vändningen är underlättad.

Försök att flytta äggvänderstängningen försiktigt i de två riktningarna, för att försäkra er om att äggen fritt kan vändas.

5) Fyll vätskebehållaren nästan upp till kanten och, för att underlätta fyllningen som helst bör göras med en liten flaska, flytta på den rörliga underdelen och dra äggstängningen mot utsidan av kläckaren.

6) Stäng kläckaren och kontrollera efter en timme temperaturen (visad av termometern). Vätskan bör vara i närheten av den hundradgradiga F röd linjen. Om efter ytterligare cirka 4/6 timmar som maskinen är i funktion, termotens vätska inte när den hundradgradiga röd linjen, bör man ändra på temperaturen. Följ anvisningarna i följande paragraf "TERMOMETRER OCH TEMPERATURREGLERING".

Nu börjar ruvningsprocessen, det är bra att anteckna datum på kalendern och följa anvisningarna i följande program.

ANVISNINGAR FÖR FÖDELSEN

A) Äggen som blir plockade efter läggningen måste förvaras 24 timmar innan ruvningen, med spetsen neråt, i en sval miljö där temperaturen är mellan 15 till 18°C.

B) Ruva ägg som ej har blivit lagda sen mer än 5 dagar med regelbunden form och vikt.

C) Vänd äggen två gånger om dagen (morgon och kväll) med hjälp av äggstängningen som står ut från kläckaren.

D) Fyll vätskebehållaren med ljummet vatten varannan dag.

O.B.S. Handlingarna (i punkt B-C-D) skall ej utföras de sista tre dagarna före kläckningen; fyll därför vätskebehållaren med vatten direkt innan de tre sista dagarna före kläckningen för att i den här perioden bör man ej öppna kläckning-

smaskinen. Det kan störa födelseprocessen.

E) Kontrollera, för säkerhet skull, att termometervätskan när den hundragradiga F röd linjen varje gång man vänder på äggen. Ytterst små förändringar av vätskan runt den hundragradiga F röd linjen förorsakar ej problem speciellt om anledningen beror på födelsten av de första nyfödda.

F) Om äggen som skall ruvas ej fyller ägghyllan, bör de ändå bli fördelade över hela ytan utan att samla dem på mitten eller på sidan av hyllan, för att uppnå en jämn luftcirkulation.

G) Det är möjligt (men ej nödvändigt) att "genomlysna" äggen på sjätte eller sjunde dagen för att utsluta de som ej är befruktade. Den här handlingen bör göras i ett mörkt rum; belys ägget från spetsens motsatta del (spetsen finner sig neråt), med hjälp av en stark stavlamppa eller med en lämplig "ägggenombelysningslamppa".

Det befruktade ägget innehåller embryot i utveckling och inuti ägget ser man något som liknar en liten röd spindel som rör på sig när man knackar lätt på ägget med fingret. Annorlunda former än de ovan beskrivna är ej befruktade ägg eller ägg som innehåller döda embryon, därför bör de ratas. De äggen som är kvar ställs på den rörliga underdelen som beskrivits i punkt 4.

H) I de fall man ruvar på ägg av anka eller gås, bör man öppna kläckaren varje dag och låta äggen kylas ner för 15/20 minuter från och med nionde ravningsdagen. Sen, innan man fortsätter ravnings, bör äggen bli fuktade med ljummet vatten med hjälp av en sprejflaska eller en tvättsvamp. Denna handlingen bör ej ske de sista tre dagarna innan kläckningen.

I) Ta bort mellanväggarna från kläckaren tre dagar innan kläckningen så att de ej är till hinder för de nyfödda. Flytta på den rörliga underdelen så att den sitter mellan väggarna och över de två lediga platserna som skapas. Sätt de utrustade mellanväggarna i horisontal position så att de lediga platserna ovan beskrivna stängs. På så vis hindrar man att de nyfödda ramlar under den rörliga underdelen (se Fig.6).

L) Efter kläckningen bör de nyfödda stanna kvar i kläckningsmaskinen under 24 timmar så att de torkar. Sen bör de bli inlagda i en mycket varm miljö, eller i lämpliga uppvärmda burar eller under en uppvärmningsmaskin med lampor eller infraröda strålar. När värmen är tillräcklig kommer ej kycklingarna att frenetiskt trängas mot varandra och inte heller att ge sig iväg från värmekällan. Man bör ge kycklingarna att dricka ur en lämplig vattenho och ge dem att äta lämpligt fågelbrot som kan köpas i specialiserade affärer.

Man bör ej störa de nyfödda. De skulle i så fall störa de som skall födas genom att kortvarigt ändra kläckarens inre miljö.

M) När kläckningen är över bör man tvätta maskinen med en fuktig trasa eller en borste utan rengöringsmedel. Damms kan blåsas bort försiktigt och kom ihåg att alltid ta ur elkontakten först.

BRUKSANVISNING

A) När det är möjligt, undvik att ruva på ägg av olika slag eller med olika kläckningsstider. Om det utvecklas starka lukter och död av de nyfödda i kläckningsperioden, bör man desinfektera maskinen efter kläckningen. Då täpper man till alla öppningar och för in formalin och kaliumpermanganat som kan köpas på apotek. Dessa ingredienser hälls i en plastbunke som redan innehåller 30 gram 40%ig formalin lösning och strax före stängningen av kläckningsmaskinen tillsatt en halv sked kaliumpermanganat för att undvika att andas giftiga ångor. Starta sedan kläckningsmaskinen på ravningsstemperatur i några timmar.

Till slut lämnar man kläckningsmaskinen öppen 24 timmar så att ångan och lukten eliminerar. I vilket fall som helst bör man vidta alla de nödvändiga försiktighetsåtgärderna för att undvika att andas in den giftiga ångan dels före och efter handlingen. Därför bör man använda handskar, glasögon och mask, i en öppen men skyddad miljö och med utdragen elkontakt.

B) Om man märker, under ravningsperioden, att de genomskinliga locket blir imligt med små droppar, bör man öppna kläckningsmaskinen för några minuter så att man balanserar den inre luftfuktigheten. Däremot är det vanligt att locket blir vått under kläckningen, då är det viktigt att ej öppna maskinen så att luftfuktigheten ej minskar.

C) I fall av elavbrott under några timmar, skadas ej ravnings, bara man ej öppnar apparaten. Vid ett längre elavbrott på 5-6 timmar, som sista försök, kan man transporterat kläckaren in i ett ganska varmt rum och lämna locket öppet så att äggen ej blir för kalla.

D) Tre dagar innan kläckningen börjar bör man ta bort mellanväggarna från apparaten så att de nyfödda kycklingarna får tillräckligt utrymme.

SLUTET AV RAVNINGSPROCESSEN

Efter varje ravnings bör man kontrollera de eventuella ägg som är kvar. Denna

handlingen sker genom att belysa eller slå i sönder äggen. Man bör komma ihåg att det svaga embryot utvecklas men kan ej nå den rätta mognaden och då ej kläckas.

TERMOMETER OCH TEMPERATURREGLERING

Termometer för temperaturkontroll, med det genomskinliga fodralet bör sättas i det lämpliga utrymmet i kläckaren. I de fall mätaravläsningen ej sitter i korrespondens till förstoringsglaset, som hjälper till avläsningen, vrid översta delen så mycket som behövs och håll fast termometern med hjälp av de två öppningarna som sitter i nedersta delen av fodralet.

Den utrustade termometern är bara till kontroll av den inre temperaturen i kläckaren, som är optimal när termometerns vätska när den röda eller hundragradiga F linjen.

Efter att ha satt på kläckaren, när det gröna ljuset börjar att blinka och temperaturen är nära den optimala, kontrollera termometern. Man kan reglera temperaturen, höja eller sänka den, genom att vrida regleringsskruven med en liten skruvmejsel (se Fig. 7). För att underlätta den här handlingen hänvisas till det gröna ljuset som ursprungligen alltid är tätt. Det börjar blinka bara när kläckarens inre temperatur när temperaturen som vi hade bestämt med vridningen av regleringsskruven. Så, för att höja temperaturen vrids man försiktigt skruven medsols och väntar några minuter tills det gröna ljuset börjar blinka, så att temperaturen stabiliserar sig, tills vätskan när den valda punkten på termometern. För att sänka temperaturen vrids man försiktigt skruven motsols och väntar några minuter sen det gröna ljuset börjar att blinka, så att temperaturen stabiliserar sig, tills vätskan när den valda punkten på termometern. Man rekommenderar att utföra denna handling bara om det är nödvändigt och alltid försiktigt.

Av denna anledning, innan varje ravnings, kontrollera termometern och att vätskepelaren ej brutits av eventuella stötar.

För att termometern skall fungera, måste vätskepelaren vara sammanhängande från kulan som sitter i spetsen och uppåt (se Fig.8). När vätskan i pelaren är bruten bör man beställa en ny termometer.

VIKTIGA ANVISNINGAR

Om det gröna ljuset (se Fig. 3) blir rött och börjar blinka under apparatens funktion betyder det att temperaturen är oregelbunden. Om temperaturen är låg måste man vänta en stund innan man reglerar den; ravnings kan fortsätta men håll situationen under uppsikt. I de fall temperaturen är en eller två streck högre än den röda eller hundragradiga F linjen och den efter 10 minuter inte verkar sjunka samt att den gröna eller röda lampan är släckt eller blinkande (efter att ha kontrollerat att ingen ingen fara förestår) bör man försöka reglera temperaturen. Om man inte lyckas med detta, ta kontakt med Novital eller en auktoriserat Assistent Centrum. Om den utrustade termometern är en kvicksilvertermometer (d.v.s. med en silverraktigt följande i sig), och i de fall kulan går sönder med följden att kvicksilver läcker ut, utför följande handlingar:

- samlar ihop kvicksilvret i ett glas eller en plastbunke med ett lock som stänger hermetiskt och sänd allt till NOVITAL som kommer att sörja för förintelsen.

- I de fall kvicksilvertermometern är felaktig men ej sönder, bör man sända den till NOVITAL som kommer att sörja för förintelsen.

- Detta är en elektrisk apparat. Rör den därför inte med våta händer eller barfota. - Apparaten skall enbart användas inomhus, eventuell kontakt med vatten kan förorsaka en elektrisk stöt.

- Undvik oriktig användning av förlängningsladdar, låt ej elkopplingarna bli fuktiga, skada ej utrustningen som bör skyddas mot djur under användningen.

- Använd ej apparaten i olämplig miljö, t.ex. där olika former av gasbildning finns eller lösningsmedel.

- Rengöring skall alltid ske med en fuktig trasa och/eller en borste utan rengöringsmedel. Damms skall blåsas bort försiktigt, kom ihåg att alltid ta ur elkontakten först.

- Underhåll ska begränsas till den vanliga och periodiska kontrollen före varje nytt uppstartande. Försäkra er om att allt sitter som det skall och att allt är i ordning. I de fall apparaten anses skadad bör den ej användas.

- Annan form av rengöring eller reparation bör bara utföras av kvalificerad personal vid ett auktoriserat Assistent Centrum eller vid Novital.

- Flytta ej på apparaten genom att dra i elkabeln, ta alltid ur elkontakten innan varje förflyttning.

- Eventuella reparationer, inklusive ersättning av kabeln, skall utföras av kvalificerad personal vid ett auktoriserat Assistent Centrum eller vid Novital.

- Som för all elektrisk utrustning, i händelse av brand, släck ej med vatten, använd pulversläckare.

- I de fall apparaten anses funktionsoduglig, innan man skickar den till en auktoriserad avstjäpningsplats, skall elkabeln skäras av närmast intill apparaten. Glöm ej dra ut kontakten innan elkabeln skärs av.

RUVNINGSTABELL

Äggtyp	Nr. ruvningsdagar	Äggvridningar
VAKTEL	16-17	från 1:a till 14:e dagen
HÖNA	20-21	från 1:a till 18:e dagen
RAPPHÖNA	23-24	från 1:a till 20:e dagen
FASAN	24-25	från 1:a till 21:a dagen
PÄRLHÖNA	26-27	från 1:a till 23:e dagen
AND	27-28	från 1:a till 25:e dagen
KALKON	28-30	från 1:a till 26:e dagen
GÅS	29-30	från 1:a till 27:e dagen

INSTRUÇÕES DE EMPREGO DA INCUBADORA COVATUTTO 24 - COVATUTTO 24 Eco - COVATUTTO 54

P

INSTRUÇÕES DE EMPREGO

A incubadora reproduz as condições ideais. Por isso os ovos fecundados e aí colocados continuam o desenvolvimento da embrião, já começado ainda antes do seu depósito até o nascimento do pintinho, mas porque isto possa acontecer, é preciso tomar em conta que o sujeito principal que tem de receber a máxima atenção é o ovo.

O ovo não tem que ser fecundado só para conseguir uma ótima percentagem de nascimento, mas é igualmente importante tomar conta de todo o ciclo que contribui à sua formação até o depósito, por isso vai ser preciso observar com atenção as instruções seguintes.

- Não utilize ovos que se encontram ao mercado para empregos alimentares, mas utilize ovos coletados em galinheiros com animais sexualmente maduros, não tão jovens e não tão velhos, fortes e bem alimentados, tomando em conta que os machos têm que estar numa boa proporção para com as fêmeas para conseguir uma boa percentagem de ovos fecundados. Por isso observe as instruções da tabela seguinte.

Sujeito	Madureza sexual		Relação entre	
	Machos	Fêmeas	Machos	Fêmeas
			N.	N.
CODORNA	60 dias	50 dias	1	3
GALINHA	6/8 meses	6/8 meses	1	10
PERDIZ	10/12 meses	10/12 meses	1	1
FAISAO	6/7 meses	6/7 meses	1	7
GALINHA DE ANGOLA	8/10 meses	8/10 meses	1	2
PATA	8 meses	4 meses	1	4
PERÚA	7 meses	7 meses	1	10
GANSA	8 meses	7 meses	1	4

- Evite cruzamentos entre animais consanguíneos porque poderiam nascer ovos com embriões fracas ou destinadas à morte.

- Acostume os animais a pôr os ovos nos ninhos e não no chão onde poderiam se sujar ou contaminar. Coloque os ninhos em zonas sombrias e guarde que sejam sempre limpos.

- O período em que os animais são mais fecundos é relativo àquele em que há mais luz, isto é, entre Fevereiro e Outubro. Mas é também muito importante que a temperatura do ambiente não tem que ser inferior a 16°C ou superior a 24°C, e a umidade relativa tem que ser sempre compreendida entre 55 e 75%.

- Evite que os ovos postos fiquem ao sol ou em lugares muito quentes porque no interior deles começa a germinação que é interrompida no momento da conservação necessária antes da sua incubação.

- Os ovos vão ser coletados pelo menos quatro vezes num dia (com mãos limpas) colocados nas apropriadas bandejas com a ponta para baixo. No caso que a temperatura fosse muito quente ou fria, vai ser preciso coletar os ovos cada uma hora - Ao fim do dia colete os últimos ovos sem deixá-los a noite toda. Além disso feche os ninhos e ouva-os cedo de manhã antes da nova postura

- Os ovos têm que ser coletados imediatamente após a sua postura sem sacudí-los ou batê-los e é muito importante escolher com base na grandeza, forma, no peso e na porosidade da casca. Ovos de meia grandeza (nem grandes nem pequenos), não tão afilados ou muito redondos, com uma casca pouco porosa e possivelmente parecidos uns com os outros; além disso têm que ser limpos mas sem utilizar água para lava-los. Os ovos afilados ou demais redondos podem causar o nascimento de sujeitos fracos. Aqueles com uma casca rugosa não devem ser coletados porque contêm muito cálcio e com a umidade e o calor a casca se endurece, impedindo assim o normal desenvolvimento da embrião e com a resultante morte na casca. Utilizando ovos que têm estas características, a percentagem do nascimento baixa.

- Coloque os ovos escolhidos nas apropriadas bandejas limpas (disponíveis em toda parte) com a ponta para baixo e guarde-os pelo menos 24 horas num lugar onde a temperatura seja estável e entre 15°-18°C, com um grau de umidade relativa entre 70 e 75%, depois podem ser colocados na incubadora.

Para um bom resultado é **IMPORTANTÉ** que os ovos utilizados não sejam guardados além de cinco dias após a sua postura.

Tome em conta que os ovos mais frescos dão uma mais elevada possibilidade de obter nascimentos regulares com pintinhos saudáveis e robustos.

Utilizando ovos velhos de além de cinco dias, a incubação é compromissada e estes são as mais frequentes inconveniências:

1. A eclosão não ocorre e os pintinhos morrem no interior da casca.
2. As embriões não chegam à necessária maturidade.
3. O nascimento ocorre tarde e muito irregularmente e os novos pintinhos são pouco animados ou disformes.
4. Alguns pintinhos conseguem quebrar a casca mas ficam bloqueados porque são fracos.
5. Há uma elevada percentagem de "ovos claros" porque o germe é velho demais e não se desenvolve.

Sabemos que os ovos velhos causam uma baixa percentagem de nascimento. Uma das razões que estragam irreparavelmente a incubação é que os ovos são guardados mais que cinco dias após a sua postura para coletar uma quantidade bastante para encher a incubadora.

Em conclusão, antes de incubar os ovos, é preciso esperar 24 horas mas não mais que cinco após a sua postura como foi já explicado.

OS OVOS PARA A INCUBAÇÃO

Forma, dimensões, peso dos ovos para incubação, capacidade indicativa da incubadora (ver inserção colorida n. 1).

Sujeito	Dimensões indicativas Diâm. x Alt.	Peso indicativo	Capacidade indicativa	
			COVATUTTO 24 Eco	COVATUTTO 54
	mm	gramas	N.	N.
CODORNA	25x30	11	70	140
GALINHA	40x50	45	24	54
	43x50	53	24	48
	30x40	12-14	42	84
PERDIZ	30x40	12-14	42	84
FAISÃO	35x46	30-35	30	60
GALINHA DE ANGOLA	35x49	45	30	60
	38x49	50	24	54
	PATA	46x60	70	20
PERUA	46x65	75	16	32
	46x66	70	16	32
	50x70	85	12	28
GANSA	65x100	120	6	15
	68x106	140	4	10

OVOS NÃO APROPRIADOS PARA A INCUBAÇÃO

Tipos e faltas dos ovos não apropriados para a incubação (ver inserção colorida n.2).

DESCRIÇÃO DO PLANO LEVA-OVOS

Foi pensado para conter os ovos das todas espécies que podem ser incubadas e é apropriado para a eclosão local. Os ovos são alinhados e guardados nesta mesma posição por separadores móveis em guias, instalados em cima das paredes, conforme a dimensão dos ovos. A rotação dos ovos acontece deslocando o fundo correção através da tirante gira-ovos, antes de tudo, num sentido (manhã) e depois no outro sentido (serão). Além de receber todos os ovos, permitindo a eclosão também tem a vantagem que os ovos podem ser voltados por fora sem ouvrir a incubadora.

Conforme os pedidos, é possível receber o "gira-ovos automático" que, se aplicado à incubadora, volta automaticamente os ovos sem ter que intervir manualmente.

EMPREGO DOS SEPARADORES

Inserir os separadores nas guias apropriadas, espaçá-los conforme a dimensão dos ovos, e deixando espaço livre para a rotação. Entre um separador e o outro é possível inserir uma ou mais filas mas é preciso deixar um certo espaço livre para a rotação. Seria melhor escolher esta solução, quando ovos pequenos são incubados (codornas, faisões, etc.), ou ovos de galinha um pouco grandes, portanto é possível levar alguns separadores para deixar espaço aos ovos e por isso girar livremente. (ver figura 1).

COLOCAÇÃO DA INCUBADORA

Seria melhor escolher um lugar onde a temperatura fique estável, nem inferior a 16°C para a "COVATUTTO 24 Eco" e 12°C para a "COVATUTTO 24" e "COVATUTTO 54", (no caso contrário a temperatura na incubadora diminuiria) e nem superior a 26°C, se bem que a incubadora poder funcionar num lugar onde a tem-

peratura fique 31°C, com um grau de umidade relativa entre 45 e 55 %, sem cheiros, bem ventilado e não seco, deixando as janelas ou portas abertas poderiam causar corrente de ar e por isso prejudicar no nascimento dos pintinhos. Deixando a incubadora na corrente de ar, a eclosão pode ser irregular e portanto causar uma baixa percentagem de nascimento. É bem que o ambiente seja um pouco escuro e que a incubadora seja colocada em cima dum plano de madeira robusto que fique numa altura superior a oitenta centímetros do chão. A incubadora não deve ser colocada perto de fontes directas de calor porque isto poderia alterar a temperatura no interior dela. No lugar escolhido não têm que estar alguns animais, nem os pintinhos. Não lave objetos pertos da incubadora para evitar que eventuais gotas possam detriar o isolamento e causar perigos de choque elétrico.

PREPARAÇÃO E INSTALAÇÃO DA INCUBADORA

Antes de pôr em andamento o aparelho é absolutamente preciso ler todas as instruções.

Utilize o aparelho só para o seu emprego original. Outros empregos diferentes daqueles indicados nestas instruções são perigosos e a Empresa Constructora recusa qualquer responsabilidade por eventuais danos à pessoas, animais e coisas devidos a inobservância deste aviso.

Tire o aparelho da embalagem e controle que seja intacto. Não deixe no ambiente as partes utilizadas para o empacotamento, e, como para o aparelho, guardas fora do alcance das crianças, dos menores, incapazes ou animais.

Verifique que todas as partes sejam bem fixadas e na posição correcta e assim, antes da montagem, controle que os dados sobre a placa de sinalização do aparelho sejam adequados para uma tomada nominal da rede e para a potência disponível.

1) Mune a incubadora dos acessórios que estão na embalagem (ver indicações nas paginas seguintes) e antes de colocar o termómetro na incubadora, sem tirá-lo do seu empacotamento, se seguro que a graduação corresponda com a lente que pode se alargar e assim facilita a leitura. No caso contrário é preciso segurar o termómetro por as duas aberturas na parte inferior da embalagem e enfim voltar a parte superior (ver Fig. 2).

2) Com a incubadora fechada, coloque o termómetro e sem ovos, ligue o pino na tomada de rede. Espere até quando a luz verde (ver Fig. 3), que inicialmente fica sempre ligada, começa piscar. Isto indica que a temperatura interior começa estabilizar-se. Espere cerca de uma hora e depois controle em cima da graduação do termómetro que o líquido se eleva perto de e portanto um pouco abaixo ou em cima da linha de 100°F também (ver Fig. 4). Muda a temperatura só se o líquido se estabilize pelo menos duas linhas abaixo ou em cima daquela vermelha de 100°F. Depois de ter acabado a "PREPARAÇÃO E INSTALAÇÃO" até o ponto 6, se necessário, é possível mudar a temperatura seguindo as indicações no parágrafo "TERMÓMETRO E REGULAÇÃO DA TEMPERATURA".

3) Prepare uma ou mais garrafas com água tédida para encher até cima da bacia no fundo no interior do móvel da incubadora (ver figura 5).

N.B. Antes de ouvrir a incubadora, por qualquer razão, é preciso desligar o pino da tomada para evitar repentinos mudanças de temperatura. Fica melhor porém ouvrir a incubadora só para procedimentos necessários e brevemente.

4) Quando a temperatura interior se estabiliza e o líquido do termómetro vai chegar à linha vermelha de 100°F, é possível colocar os ovos no fundo correção (ver figura 1), tomando em conta que entre os separadores fique um certo espaço livre para a rotação. É aconselhável que se tente deslocar delicadamente a tirante gira-ovos, nos dois sentidos, para ser seguro que os ovos podem voltar livremente.

5) Encha a bacia até quase a borda e para facilitar a carga da água que deve ser feita com uma garrafa não tão grande. É preciso que o fundo correção seja deslocado para fora puxando a tirante gira-ovos fora da incubadora.

6) Feche a incubadora e depois de cerca de uma hora, controle a temperatura indicada pelo termómetro. O líquido tem que chegar à linha vermelha de 100°F. Depois de outras 4/6 horas, se o líquido no termómetro não chega à linha vermelha de 100°F, vai ser preciso que se mude a temperatura seguindo as indicações no parágrafo "TERMÓMETRO E REGULAÇÃO DA TEMPERATURA". A este ponto começa o ciclo da incubação; portanto é aconselhável que se note o dia num calendário e se segua as indicações citadas adiante.

REGRAS PARA O NASCIMENTO

A) Os ovos coletados após a sua postura têm que ser guardados 24 horas antes de incubá-los, com a ponta para baixo, num lugar fresco onde a temperatura fique entre 15-18°C.

B) Incube os ovos que não foram depositados de mais que cinco dias e com forma e peso regulares.

C) Vire os ovos duas vezes cada dia (manhã e serão) através da tirante gira-ovos.

D) Acrescente água tédida na bacia cada 2 dias mais ou menos.

NB Os procedimentos (aos pontos B-C-D) têm que ser executados nos últimos três dias antes da eclosão; por isso encha água ao correcto nível na bacia logo antes do início dos três dias da eclosão, porque nesta altura não se pode ouvir a incubadora porque o nascimento poderia ser perturbado.

E) Controle que o líquido no termómetro chega à linha vermelha de 100°F, cada vez que os ovos são voltados. Uma mínima mudança do líquido em cima ou debaixo da linha vermelha de 100°F não causa problemas sobretudo se é causada pelo nascimento dos primeiros pintinhos.

F) Se o número dos ovos para a incubação não é tão elevado para encher o plano leva-ovos, eles têm que ser sempre bem distribuídos no fundo sem concentrá-los no centro ou aos lados para equilibrar a circulação de ar.

G) No sexto ou sétimo dia é possível (mas não necessário) que os ovos sejam "controlados" para livrar-se daqueles não fecundados. Este procedimento tem que ser executado num lugar escuro, só iluminando o ovo no lado em frente da ponta que tem que ficar para baixo, através duma lanterna eléctrica que produz muita luz ou do aparelho instrumento.

O ovo fecundado conte o embrião que está a desenvolver-se e no interior há uma forma que é parecida com uma aranha pequena e vermelha que oscila quando é tocada delicadamente com um dedo. Outras formas diferentes dizem respeito a ovos não fecundados ou que contêm embriões mortos. Por isso têm que ser rejeitados. Os outros ovos têm que ser distribuídos em cima do fundo correção como foi já explicado ao ponto 4.

H) No caso em que sejam incubados ovos de pato ou ganso, do nono dia de incubação é preciso que a incubadora seja aberta cada um dia (tirando a cobertura transparente) e espere 15/20 minutos até os ovos sejam frios. Depois, antes de prosseguir com a incubação, os ovos têm que ser humedecidos com água tépida, utilizando um nebulizador ou uma esponja. Este procedimento não deve ser executado nos últimos três dias antes da eclosão.

I) Tire os separadores da incubadora, ao princípio dos três dias antes da eclosão para evitar que os mesmos possam representar um obstáculo aos pintinhos. Desloque o fundo correção numa posição a mesma distância das paredes e em cima dos dois espaços vazios que assim se formam. Coloque os separadores em dotação horizontalmente para fechar estes espaços vazios e evitando que os pintinhos possam cair abaixo no fundo mesmo. (ver figura 6).

L) Depois da eclosão os pintinhos têm que ficar na incubadora cerca de 24 horas a secar e em seguida ser deslocados num lugar muito quente ou nas apropriadas gaiolas com aquecedor ou debaixo dum aquecedor com lâmpada a raios infravermelhos. Quando o calor é bastante, os pintinhos nem vão se apinhar freneticamente um contra outro e nem se afastar demais da fonte de calor. É preciso regar os pintinhos através dum bebedouro apropriado e alimenta-los com correcta comida disponível nas lojas especializadas.

E' aconselhável que os primeiros pintinhos não sejam perturbados porque eles poderiam por sua vez perturbar aqueles que estão a nascer e assim mudando provisoriamente as condições interiores da incubadora.

M) Ao fim da incubação é preciso que a incubadora seja limpada com um pano úmido e onde seja possível água tépida também.

AVISOS

A) Quando fosse possível, evite incubar ovos de espécies diferentes o com prazo final de eclosão diferentes. Durante a eclosão se se desenvolvem cheiros, devidos à morte dos pintinhos, ao fim é precisa a desinfecção da incubadora portanto as aberturas na incubadora têm que ser blocadas e depois, introduze formalina e permanganado de potássio, que são disponíveis nas farmácias, utilizando um recipiente plástico com cerca de 30 gramas da formalina (solução aldeída formiga a 40%), e logo acrescente, antes de fechar a incubadora, meia colherada permanganado de potássio para evitar de respirar os vapores venenosos. Depois ligue a incubadora à temperatura de incubação algumas horas. Por fim, deixe a incubadora pelo menos 24 horas para eliminar os vapores e cheiros. É necessário que se tome todas as medidas necessárias para evitar de respirar os vapores venenosos não só antes mas também depois do procedimento. Por isso é aconselhável que se utilizem luvas, óculos e máscaras, num lugar ao ar livre mas protegido, tendo o pino da tomada de rede desligado.

B) Durante a incubação, se a cobertura transparente se embaciar com resultante formação de gotas, vai ser preciso ouvir a incubadora qualquer minutos para equilibrar a umidade interior. No momento da eclosão é normal que a cobertura se molhe e portanto é também importante que a incubadora não seja aberta para não diminuir o grau de umidade.

C) No caso duma falta de electricidade algumas horas, a incubação não vai ser prejudicada a menos que a incubadora não seja aberta. No caso em que a electricidade faltasse mais que 5-6 horas, a última tentativa seria transportar a incubadora num lugar bastante quente e deixar a cobertura aberta assim os ovos não se

arrefecem demais.

D) Ao princípio dos três dias antes da eclosão, os separadores da incubadora têm que ser tirados para deixar espaço aos pintinhos.

AO FIM DA INCUBAÇÃO

Depois de cada uma incubação é aconselhável controlar os ovos que ficassem ainda na incubadora para verificar a situação deles. Este procedimento deve ser executado também quebrando-os. Tome em conta que o germe fraco desenvolve-se mas pode não chegar à correcta madureza e por isso à eclosão.

TERMÓMETRO E REGOLAÇÃO DA TEMPERATURA

O termómetro de controle da temperatura, com a caixa transparente anti-choque deve ser colocada no lugar apropriado da incubadora. No caso em que a graduação do termómetro não corresponda com a lente que facilita a leitura, é preciso voltar a parte superior e segurar o termómetro por as duas aberturas na parte inferior da embalagem.

O termómetro em dotação serve somente para o controle da temperatura interior da incubadora, que fica ótima quando o líquido no termómetro vai chegar à linha vermelha de 100°F.

Depois da ligação, quando a luz verde começa piscar e a temperatura vai chegar àquela ótima, controlando o termómetro, é possível regulá-la elevando-a ou diminuindo-a aparafusando o parafuso de regulação com uma pequena chave de fenda (ver figura 7). Para facilitar este procedimento, tome conta da luz verde que inicialmente fica sempre ligada e começa piscar só quando a temperatura interior chega o valor resultante daquele regulado. Portanto, para elevar a temperatura volte o parafuso devagar no sentido dos ponteiros do relógio e espere alguns minutos antes que a luz verde começa piscar para permitir à temperatura estabilizar-se, repetindo o procedimento até quando o líquido chega ao ponto desejado em cima da graduação do termómetro de controle. Para diminuir a temperatura é bastante voltar o parafuso devagar no sentido contrário aos ponteiros do relógio e espere alguns minutos antes que a luz verde começa piscar para permitir à temperatura estabilizar-se, repetindo o procedimento até quando o líquido chega ao ponto desejado em cima da graduação do termómetro de controle. É aconselhável que este procedimento seja executado somente se necessário e com muita delicadeza. Por isso, antes de cada uma incubação controle o termómetro e verifique que o líquido não seja quebrado por alguns choques.

O termómetro funciona óptimamente quando o líquido tenha uma linha única e continua com origem do bolbo que fica na "ponta" (ver figura 8). Quando o líquido é quebrado é preciso pedir um termómetro de reserva.

INDICAÇÕES ÚTEIS

Durante a incubação, se a luz (ver Fig. 3) de verde se torna vermelha e pisca, isto indica que a temperatura está irregular. Se a temperatura vai ser baixa é preciso esperar um pouco de tempo antes de regulá-la, prosseguindo com a incubação mas controlando a situação. No caso em que a temperatura chegue uma ou duas linhas em cima daquela vermelha ou de 100°F e se também depois de cerca de 10 minutos não diminuisse e a luz verde ou vermelha ficasse desligada ou piscada, assegurando-se que não exista uma situação de perigo, é preciso tentar de regulá-la. Se não vai ser possível, é preciso desligar a incubadora e contactar Novital ou um Centro de Assistência autorizado.

Se o termómetro em dotação contesse mercúrio (quando o líquido é prateado), se o bolbo se quebrasse com uma resultante perda de mercúrio, execute os procedimentos seguintes:

- apanhe o mercúrio num recipiente de vidro ou plástico com uma tampa e envie tudo a NOVITAL para a eliminação.

- No caso em que o termómetro de mercúrio seja defeituoso sem algumas quebras também, invie-o a NOVITAL para a eliminação.

- Dado que se trata dum aparelho eléctrico, não lhe toque com as mãos húmidas ou pés descalços.

- O aparelho está destinado para ser utilizado em locais internos. Um eventual contacto com água pode causar um choque eléctrico.

- Evite um emprego incorrecto de cabos de extensão. Ter secas as conexões e não danifique o cabo de alimentação que durante o emprego tem que ser guardado fora do alcance dos animais.

- O aparelho deve ser nunca utilizado em lugares perigosos onde possa estar uma saturação de gases inflamáveis ou um contacto com vários líquidos ou substâncias inflamáveis.

- A limpeza e manutenção do aparelho têm que ser feitas através dum pano e/ou duma escova sem utilizar utensílios ou líquidos e o pó tem que ser removido por um jacto de ar, tendo em atenção que vai ser sempre preciso desligar o pino da tomada da rede.

- Falando de manutenção, entende-se aquela que resulta dos regulares controles periódicos (antes do emprego) das partes em movimento e do cabo de alimentação para verificar um eventual dano ou extremo emprego deles. No caso em que o aparelho fosse estragado, não deve ser utilizado.

- Outros procedimentos de limpeza e/ou manutenção do aparelho vão ser feitos por pessoal especializado, por um Centro de Assistência autorizado ou por NOVITAL.

- Não desloque o aparelho puxando-o pelo cabo de alimentação e, de qualquer modo, desligue sempre o pino da tomada da rede, antes de qualquer deslocamento.

- As eventuais reparações do aparelho, incluída a substituição do cabo de alimentação, têm que ser feitas por pessoal especializado, por um Centro de Assistência autorizado ou por NOVITAL.

- Como para todos os aparelhos eléctricos, no caso dum incêndio, só utilize extintores a pó e nunca água para apagá-lo e para evitar fulgurações.

- Se o aparelho não estiver a funcionar e se decidir de levá-lo a um agente autorizado, vai ser necessário desligá-lo desconectando o cabo de alimentação o mais próximo da tomada de corrente.

TABELA DA INCUBAÇÃO

Ovo	N. dias de incubação	Rotação dos ovos
CODORNA	16-17	do 1º até 14º dia
GALINHA	20-21	do 1º até 18º dia
PERDIZ	23-24	do 1º até 20º dia
FAISÃO	24-25	do 1º até 21º dia
GALINHA DE ANGOLA	26-27	do 1º até 23º dia
PATA	27-28	do 1º até 25º dia
PERUA	28-30	do 1º até 26º dia
GANSA	29-30	do 1º até 27º dia

ΟΔΗΓΙΕΣ ΧΡΗΣΗΣ ΤΗΣ ΣΥΣΚΕΥΗΣ

ΕΠΩΑΣΗΣ ΧΟΨΑΤΥΤΤΟ 24 -

ΧΟΨΑΤΥΤΤΟ 24 Εχο - ΧΟΨΑΤΥΤΤΟ 54

G

ΟΔΗΓΙΕΣ ΧΡΗΣΗΣ

Η ΣΥΣΚΕΥΗ ΕΠΩΑΣΗΣ ΧΡΗΣΙΜΕΥΕΙ ΓΙΑ ΤΗΝ ΔΗΜΙΟΥΡΓΙΑ ΙΔΑΝΙΚΩΝ ΣΥΝΘΗΚΩΝ, ΠΛΑΥΤΟ ΤΑ ΓΟΝΙΜΟΠΟΙΗΜΕΝΑ ΑΥΓΑ ΠΟΥ ΤΟΠΟΘΕΤΗΘΗΚΑΝ ΠΡΟΧΩΡΟΥΝ ΣΤΗΝ ΕΜΒΡΥΚΗ ΑΝΑΠΤΥΞΗ, ΠΟΥ ΕΧΕΙ ΗΔΗ ΑΡΧΙΣΕΙ ΠΡΩΤΟΥ ΤΗΝ ΤΟΠΟΘΕΤΗΣΗ ΤΟΥΣ, ΜΕΧΡΙ ΤΑ ΓΕΝΝΗΘΕΙ ΤΟ ΠΟΥΛΑΚΙ, ΓΙΑ ΝΑ ΣΥΜΒΕΙ ΑΥΤΟ, ΧΡΕΙΑΖΕΤΑΙ ΝΑ ΣΗΜΕΙΩΘΕΙ ΟΤΙ ΤΟ ΚΥΡΙΟ ΑΝΤΙΚΕΙΜΕΝΟ ΣΤΟ ΟΠΟΙΟ ΠΡΕΠΕΙ ΝΑ ΔΩΘΕΙ Η ΜΕΓΑΛΥΤΕΡΗ ΣΗΜΑΣΙΑ ΕΙΝΑΙ ΤΟ ΑΥΓΟ.

ΤΟ ΑΥΤΟ ΔΕΝ ΘΑ ΠΡΕΠΕΙ ΝΑ ΕΙΝΑΙ ΜΟΝΟ ΓΟΝΙΜΟΠΟΙΗΜΕΝΟ ΓΙΑ ΝΑ ΕΠΙΤΕΥΧΘΕΙ ΤΟ ΚΑΛΥΤΕΡΟ ΠΟΣΟΣΤΟ ΓΕΝΝΗΣΗΣ, ΑΛΛΑ ΕΙΝΑΙ ΣΗΜΑΝΤΙΚΟ ΝΑ ΛΕΙΦΘΟΥΝ ΥΠΟΨΙΝ ΟΛΟΣ Ο ΚΥΚΛΟΣ ΠΟΥ ΟΔΗΓΕΙ ΣΤΗΝ ΔΗΜΙΟΥΡΓΙΑ ΤΟΥ ΜΕΧΡΙ ΤΗΝ ΚΑΤΑΘΕΣΗ, ΠΛΑΥΤΟ ΘΑ ΧΡΕΙΑΣΤΕΙ ΝΑ ΛΕΙΦΘΟΥΝ ΣΟΒΑΡΑ ΥΠΟΨΙΝ ΟΙ ΑΚΟΛΟΥΘΕΣ ΟΔΗΓΙΕΣ.

- ΜΗΝ ΧΡΗΣΙΜΟΠΟΙΕΙΤΕ ΑΥΓΑ ΠΟΥ ΒΡΙΣΚΟΝΤΑΙ ΣΤΟ ΕΜΠΟΡΙΟ ΓΙΑ ΧΡΗΣΗ ΔΙΑΤΡΟΦΗΣ, ΑΛΛΑ ΧΡΗΣΙΜΟΠΟΙΕΙΤΕ ΑΥΓΑ ΣΥΛΛΕΓΜΕΝΑ ΑΠΟ ΚΟΤΤΕΣΙΑ ΜΕ ΖΩΑ ΩΡΙΜΑ ΓΕΝΝΗΤΙΚΑ, ΟΥΤΕ ΠΟΛΥ ΝΕΑΡΑ ΟΥΤΕ ΠΟΛΥ ΓΕΡΙΚΑ, ΥΓΙΗ ΚΑΙ ΚΑΛΑ ΘΕΡΜΕΝΑ, ΘΕΩΡΟΝΤΑΣ ΟΤΙ ΤΑ ΠΑΡΕΥΡΙΣΚΟΜΕΝΑ ΑΡΣΕΝΙΚΑ ΠΡΕΠΕΙ ΝΑ ΕΙΝΑΙ ΣΤΙΣ ΙΔΙΕΣ ΑΝΑΛΟΓΙΕΣ ΜΕ ΤΑ ΘΗΛΥΚΑ, ΩΣΤΕ ΝΑ ΕΠΙΤΕΥΧΘΕΙ ΕΝΑ ΚΑΛΟ ΠΟΣΟΣΤΟ ΓΟΝΙΜΟΠΟΙΗΜΕΝΩΝ ΑΥΓΩΝ, ΠΛΑΥΤΟ ΤΟ ΣΚΟΠΟ ΑΚΟΛΟΥΘΗΣΤΕ ΤΙΣ ΕΝΔΕΙΞΕΙΣ ΤΟΥ ΑΚΟΛΟΥΘΟΥ ΠΙΝΑΚΑ:

ΑΝΤΙΚΕΙΜΕΝΟ	ΓΕΝΝΗΤΙΚΗ ΩΡΙΜΟΤΗΤΑ		ΣΧΕΣΗ ΑΝΑΜΕΣΑ ΣΕ	
	ΑΡΣΕΝΙΚΑ	ΘΗΛΥΚΑ	ΑΡΣΕΝΙΚΑ ΚΑΙ	ΘΗΛΥΚΑ
			Nº	Nº
ΟΡΤΥΚΙ	60 ΗΜΕΡΕΣ	50 ΗΜΕΡΕΣ	1	3
ΚΟΤΤΑ	6/8 ΜΗΝΕΣ	6/8 ΜΗΝΕΣ	1	10
ΠΕΡΔΙΚΑ	10/12 ΜΗΝΕΣ	10/12 ΜΗΝΕΣ	1	1
ΦΑΣΙΑΝΟΣ	6/7 ΜΗΝΕΣ	6/7 ΜΗΝΕΣ	1	7
ΦΡΑΓΚΟΚΟΤΤΑ	8/10 ΜΗΝΕΣ	8/10 ΜΗΝΕΣ	1	2
ΠΑΠΑ	8 ΜΗΝΕΣ	4 ΜΗΝΕΣ	1	4
ΓΑΛΟΠΟΥΛΑ	7 ΜΗΝΕΣ	7 ΜΗΝΕΣ	1	10
ΧΗΝΑ	8 ΜΗΝΕΣ	7 ΜΗΝΕΣ	1	4

- ΑΠΟΦΥΓΕΤΕ ΤΙΣ ΔΙΑΣΤΑΥΡΩΣΕΙΣ ΑΝΑΜΕΣΑ ΣΕ ΣΥΓΓΕΝΗ ΖΩΑ ΕΠΙΕΙΔΗ ΘΑ ΜΠΟΡΟΥΣΑΝ ΝΑ ΔΩΣΟΥΝ ΕΜΒΡΥΑ ΑΔΥΝΑΜΑ Η ΚΑΤΑΔΙΚΑΣΜΕΝΑ ΝΑ ΠΕΘΑΝΟΥΝ.

- ΣΥΝΗΘΕΙΣΤΕ ΤΑ ΖΩΑ ΝΑ ΑΠΟΘΕΤΟΥΝ ΤΑ ΑΥΓΑ ΜΕΣΑ ΣΕ ΦΩΛΙΕΣ ΚΑΙ ΟΧΙ ΚΑΤΩ ΟΠΟΥ ΘΑ ΜΠΟΡΟΥΣΑΝ ΝΑ ΛΕΡΩΘΟΥΝ Η ΝΑ ΜΟΛΥΝΘΟΥΝ. ΤΟΠΟΘΕΤΗΣΤΕ ΤΙΣ ΦΩΛΙΕΣ ΣΕ ΣΚΙΕΡΟ ΜΕΡΟΣ ΚΑΙ ΔΙΑΤΙΡΗΣΤΕ ΤΕΣ ΚΑΛΑ ΚΑΘΑΡΕΣ.

- Η ΠΕΡΙΟΔΟΣ ΟΠΟΥ ΤΑ ΖΩΑ ΕΙΝΑΙ ΠΙΟ ΓΟΝΙΜΑ ΕΙΝΑΙ ΣΧΕΤΙΚΗ ΜΕ ΕΚΕΙΝΗ ΟΠΟΥ ΥΠΑΡΧΕΙ ΠΕΡΙΣΣΟΤΕΡΟ ΦΩΣ ΠΟΥ ΣΗΜΑΙΝΕΙ ΑΠΟ ΤΟΝ ΦΕΒΡΟΥΑΡΙΟ ΜΕΧΡΙ ΤΟΝ ΟΚΤΩΒΡΙΟ. ΧΡΕΙΑΖΕΤΑΙ ΝΑ ΣΗΜΕΙΩΘΕΙ ΟΤΙ Η ΘΕΡΜΟΚΡΑΣΙΑ ΤΟΥ ΠΕΡΙΒΑΛΛΟΝΤΟΣ ΔΕΝ ΘΑ ΠΡΕΠΕΙ ΝΑ ΕΙΝΑΙ ΠΟΤΕ ΜΙΚΡΟΤΕΡΗ ΤΩΝ 16+Χ Η ΑΝΩΤΕΡΗ ΤΩΝ 24+Χ, ΕΝΩ Η ΣΧΕΤΙΚΗ ΥΓΡΑΣΙΑ ΘΑ ΠΡΕΠΕΙ ΝΑ ΚΥΜΑΙΝΕΤΑΙ ΑΠΟ 55 ΕΩΣ 75%.

- ΕΙΝΑΙ ΣΗΜΑΝΤΙΚΟ ΝΑ ΑΠΟΦΕΥΓΕΤΑΙ Η ΕΚΘΕΣΗ ΤΩΝ ΑΥΓΩΝ ΣΤΟΝ ΗΛΙΟ Η ΣΕ ΧΩΡΟΥΣ ΠΟΛΥ ΖΕΣΤΟΥΣ, ΠΛΑΤΙ ΣΤΟ ΕΣΩΤΕΡΙΚΟ ΤΟΥΣ ΑΡΧΙΖΕΙ Η ΑΝΑΠΤΥΞΗ ΤΟΥ ΣΠΕΡΜΑΤΟΣ, ΠΟΥ ΔΙΑΚΟΠΤΕΤΑΙ ΤΗΝ ΣΤΙΓΜΗ ΤΗΣ ΑΠΑΡΑΙΤΗΤΗΣ ΣΥΝΤΗΡΗΣΗΣ ΠΡΙΝ ΑΠΟ ΤΗΝ ΕΠΩΑΣΗ ΤΟΥΣ.

- ΤΑ ΑΥΓΑ ΘΑ ΠΡΕΠΕΙ ΝΑ ΣΥΛΛΕΓΟΝΤΑΙ ΤΟΥΛΑΧΙΣΤΟΝ ΤΕΣΣΕΡΙΣ ΦΟΡΕΣ ΤΗΝ ΗΜΕΡΑ, ΑΦΟΥ ΕΧΟΥΝ ΠΛΑΥΘΕΙ ΤΑ ΧΕΡΙΑ, ΚΑΙ ΝΑ ΤΟΠΟΘΕΤΟΥΝΤΑΙ ΣΤΟΥΣ ΚΑΤΑΛΛΗΛΟΥΣ ΔΙΣΚΟΥΣ ΜΕ ΤΟ ΜΥΤΕΡΟ ΜΕΡΟΣ ΣΤΡΑΜΕΝΟ ΠΡΟΣ ΤΑ ΚΑΤΩ ΣΤΗΝ ΠΕΡΙΠΤΩΣΗ ΠΟΥ Η ΘΕΡΜΟΚΡΑΣΙΑ ΕΙΝΑΙ ΠΟΛΥ ΨΗΛΗ Η ΠΟΛΥ ΧΑΜΗΛΗ.

ΘΑ ΧΡΕΙΑΣΤΕΙ ΝΑ ΣΥΛΛΕΓΟΝΤΑΙ ΚΑΘΕ ΩΡΑ.

- ΣΤΟ ΤΕΛΟΣ ΤΗΣ ΜΕΡΑΣ ΣΥΛΛΕΞΤΕ ΤΑ ΤΕΛΕΥΤΑΙΑ ΑΥΓΑ ΩΣΤΕ ΝΑ ΜΗ ΜΕΙΝΟΥΝ ΣΤΙΣ ΦΩΛΙΕΣ ΔΗ ΤΗ ΝΥΧΤΑ. ΕΠΙΣΗΣ ΚΛΕΙΣΤΕ ΤΙΣ ΕΙΣΟΔΟΥΣ ΓΙΑ ΤΙΣ ΦΩΛΙΕΣ ΚΑΙ ΞΑΝΑΝΟΙΣΤΕ ΤΕΣ ΝΩΡΙΣ ΤΟ ΠΡΩΙ ΠΡΙΝ ΤΗΝ ΝΕΑ ΚΑΤΑΘΕΣΗ.

- ΤΑ ΑΥΓΑ ΠΡΕΠΕΙ ΝΑ ΣΥΛΛΕΓΟΝΤΑΙ ΣΕ ΜΙΚΡΑ ΧΡΟΝΙΚΑ ΔΙΑΣΤΗΜΑΤΑ ΑΠΟ ΤΗΝ ΚΑΤΑΘΕΣΗ ΤΟΥΣ ΧΩΡΙΣ ΝΑ ΧΤΥΠΙΟΥΝΤΑΙ ΜΕΤΑΞΥ ΤΟΥΣ ΚΑΙ ΕΙΝΑΙ ΠΟΛΥ ΣΥΜΑΝΤΙΚΟ ΝΑ ΣΥΛΛΕΓΟΝΤΑΙ ΣΕ ΣΧΕΣΗ ΜΕ ΤΟ ΜΕΓΕΘΟΣ, ΤΟ

ΣΧΗΜΑ, ΤΟ ΒΑΡΟΣ ΚΑΙ ΤΟ ΠΟΡΩΔΕΣ ΤΟΥ ΚΕΛΥΦΟΥΣ ΠΡΕΠΕΙ ΝΑ ΣΥΛΛΕΓΟΝΤΑΙ ΤΑ ΑΥΤΑ ΜΕΣΑΙΟΥ ΜΕΓΕΘΟΥΣ (ΟΥΤΕ ΜΙΚΡΑ, ΟΥΤΕ ΜΕΓΑΛΑ), ΟΧΙ ΛΕΠΤΑ ΣΤΙΣ ΑΚΡΕΣ Η ΠΟΛΥ ΣΤΡΟΓΓΥΛΑ, ΜΕ ΚΕΛΥΦΟΣ ΛΙΓΟ ΠΟΡΩΔΕΣ ΚΑΙ ΙΔΙΑ ΜΕΤΑΞΥ ΤΟΥΣ. ΕΞΑΛΛΟΥ ΠΡΕΠΕΙ ΝΑ ΕΙΝΑΙ ΚΑΘΑΡΑ, ΧΩΡΙΣ ΝΑ ΧΡΕΙΑΖΕΤΑΙ ΝΕΡΟ ΓΙΑ ΝΑ ΠΛΥΘΟΥΝ, ΤΑ ΛΕΠΤΑ ΣΤΙΣ ΑΚΡΕΣ Η ΣΤΡΟΓΓΥΛΑ ΚΑΝΟΥΝ ΝΑ ΓΕΝΝΗΘΟΥΝ ΑΔΥΝΑΜΑ ΑΝΤΙΚΕΙΜΕΝΑ, ΕΚΕΙΝΑ ΠΟΥ ΕΧΟΥΝ ΚΕΛΥΦΟΣ ΡΥΤΙΔΩΜΕΝΟ ΠΡΕΠΕΙ ΝΑ ΑΠΟΒΑΛΛΟΝΤΑΙ ΓΙΑΤΙ ΠΕΡΙΕΧΟΥΝ ΠΟΛΥ ΑΣΒΕΣΤΙΟ ΚΑΙ ΜΕ ΤΗΝ ΥΓΡΑΣΙΑ ΚΑΙ ΤΗΝ ΖΕΣΤΗ ΣΚΛΗΡΑΙΝΕΙ, ΕΜΠΟΔΙΖΟΝΤΑΣ ΕΤΣΙ ΤΗΝ ΚΑΝΟΝΙΚΗ ΑΝΑΠΤΥΞΗ ΤΟΥ ΕΜΒΡΥΟΥ, ΜΕ ΣΥΝΕΠΕΙΑ ΤΟΝ ΘΑΝΑΤΟ ΜΕΣΑ ΣΤΟ ΚΕΛΥΦΟΣ ΧΡΗΣΙΜΟΠΟΙΟΥΝΤΑΣ ΑΥΤΑ ΠΟΥ ΔΕΝ ΕΧΟΥΝ ΑΥΤΑ ΤΑ ΧΑΡΑΚΤΗΡΙΣΤΙΚΑ ΤΟ ΠΟΣΟΣΤΟ ΓΕΝΝΗΣΗΣ ΜΕΙΩΝΕΤΑΙ.

- ΤΑ ΔΙΑΛΕΓΜΕΝΑ ΑΥΤΑ, ΠΡΕΠΕΙ ΝΑ ΤΟΠΟΘΕΤΟΥΝΤΑΙ ΣΤΟΥΣ ΚΑΤΑΛΛΗΛΟΥΣ ΔΙΣΚΟΥΣ, ΚΑΛΑ ΚΑΘΑΡΟΥΣ (ΒΡΙΣΚΟΝΤΑΙ ΠΑΝΤΟΥ) ΜΕ ΤΗΝ ΜΥΤΗ ΣΤΡΑΜΕΝΗ ΠΡΟΣ ΤΑ ΚΑΤΩ ΚΑΙ ΔΙΑΤΗΡΗΜΕΝΑ ΓΙΑ ΤΟΥΛΑΧΙΣΤΟΝ 24 ΩΡΕΣ ΣΕ ΕΝΑ ΠΕΡΙΒΑΛΛΟΝ ΟΠΟΥ Η ΘΕΡΜΟΚΡΑΣΙΑ ΘΑ ΠΡΕΠΕΙ ΝΑ ΕΙΝΑΙ ΣΤΑΘΕΡΗ ΚΑΙ ΑΝΤΙΣΤΟΙΧΗ ΣΤΟΥΣ 15-18+Χ, Η ΣΧΕΤΙΚΗ ΥΓΡΑΣΙΑ ΑΠΟ 70 ΕΩΣ 75%, ΑΠΟ ΟΠΟΥ ΚΑΤΟΠΙΝ ΜΠΟΡΟΥΝ ΝΑ ΜΠΟΥΝ ΣΤΗΝ ΣΥΣΚΕΥΗ ΕΠΩΑΣΗΣ.

ΓΙΑ ΤΗΝ ΚΑΛΗ ΕΚΒΑΣΗ ΤΗΣ ΕΠΩΑΣΗΣ ΕΙΝΑΙ ΣΗΜΑΝΤΙΚΟ ΤΑ ΧΡΗΣΙΜΟΠΟΙΗΜΕΝΑ ΑΥΤΑ ΝΑ ΜΗΝ ΕΙΝΑΙ ΔΙΑΤΗΡΗΜΕΝΑ ΓΙΑ ΠΕΡΙΣΣΟΤΕΡΟ ΑΠΟ ΠΕΝΤΕ ΜΕΡΕΣ ΑΠΟ ΤΗΝ ΚΑΤΑΘΕΣΗ ΤΟΥΣ.

ΠΡΕΠΕΙ ΝΑ ΣΗΜΕΙΩΘΕΙ ΟΤΙ ΟΣΟ ΠΙΟ ΦΡΕΣΚΑ ΕΙΝΑΙ ΤΑ ΑΥΤΑ ΤΟΣΟ ΜΕΓΑΛΥΤΕΡΕΣ ΕΙΝΑΙ ΟΙ ΠΙΘΑΝΟΤΗΤΕΣ ΝΑ ΕΠΙΤΕΥΧΘΟΥΝ ΚΑΝΟΝΙΚΑ ΑΝΟΙΓΜΑΤΑ ΜΕ ΝΕΟΓΕΝΝΗΤΑ ΥΪΗ ΚΑΙ ΓΕΡΑ.

ΧΡΗΣΙΜΟΠΟΙΟΥΝΤΑΣ ΑΥΤΑ ΠΕΡΑ ΤΩΝ ΠΕΝΤΕ ΗΜΕΡΩΝ ΔΙΑΚΙΝΟΥΝΕΙ Η ΕΠΩΑΣΗ ΩΣ ΠΡΟΣ ΤΑ ΑΚΟΛΟΥΘΑ ΜΕΙΟΝΕΚΤΗΜΑΤΑ:

1. ΤΟ ΑΝΟΙΓΜΑ ΔΕΝ ΓΙΝΕΤΑΙ ΚΑΙ ΤΑ ΝΕΟΓΝΑ ΠΕΘΑΙΝΟΥΝ ΣΤΟ ΕΣΩΤΕΡΙΚΟ ΤΩΝ ΑΥΤΩΝ.

2. ΤΑ ΕΜΒΡΥΑ ΔΕΝ ΦΘΑΝΟΥΝ ΤΗΝ ΑΝΑΓΚΑΙΑ ΩΡΙΜΑΝΣΗ.

3. ΤΟ ΑΝΟΙΓΜΑ ΓΙΝΕΤΑΙ ΜΕ ΚΑΘΥΣΤΕΡΗΣΗ ΟΧΙ ΚΑΝΟΝΙΚΑ, ΚΑΙ ΤΑ ΝΕΟΓΝΑ ΕΙΝΑΙ ΛΙΓΟ ΖΩΝΤΑΝΑ Η ΠΑΡΑΜΟΡΦΜΕΝΑ.

4. ΜΕΡΙΚΑ ΜΙΚΡΑ ΜΠΟΡΟΥΝ ΝΑ ΤΡΥΠΗΣΟΥΝ ΤΟ ΚΕΛΥΦΟΣ ΑΛΛΑ ΜΕΝΟΥΝ ΕΓΚΛΩΒΙΣΜΕΝΑ ΓΙΑΤΙ ΕΙΝΑΙ ΠΡΑ ΠΟΛΥ ΑΔΥΝΑΤΑ.

5. ΥΠΑΡΧΕΙ ΑΝΑΛΟΓΙΑ ΕΝΟΣ ΣΗΜΑΝΤΙΚΟΥ ΠΟΣΟΣΤΟΥ "ΑΝΟΙΧΤΟΧΡΩΜΩΝ ΑΥΤΩΝ" ΓΙΑΤΙ ΤΟ ΣΠΕΡΜΑ

ΤΩΡΑ ΠΙΑ ΠΑΛΑΙΟ ΔΕΝ ΑΝΑΠΤΥΣΣΕΤΑΙ.

ΕΙΝΑΙ ΠΑΣΣΙΓΝΩΣΤΟ ΟΤΙ ΤΑ ΠΑΛΑΙΑ ΑΥΤΑ ΠΡΟΚΑΛΟΥΝ ΜΕΙΩΜΕΝΑ ΠΟΣΟΣΤΑ ΓΕΝΝΗΣΕΩΝ.

ΜΙΑ ΑΠΟ ΤΙΣ ΑΙΤΙΕΣ ΠΟΥ ΒΛΑΠΤΟΥΝ ΕΜΜΕΣΑ ΤΗΝ ΕΠΩΑΣΗ ΜΠΟΡΕΙ ΝΑ ΑΠΟΔΩΘΕΙ ΣΕ ΑΥΤΟΥΣ ΠΟΥ ΘΕΛΟΥΝ ΝΑ ΣΥΝΤΗΡΟΥΝ ΤΑ ΑΥΤΑ ΓΙΑ ΠΕΡΙΣΣΟΤΕΡΕΣ ΑΠΟ ΠΕΝΤΕ ΜΕΡΕΣ ΑΠΟ ΤΗΝ ΑΠΟΘΕΣΗ ΤΟΥΣ, ΓΙΑ ΝΑ ΣΥΓΚΕΝΤΡΩΣΟΥΝ ΤΕΤΟΙΟΝ ΑΡΙΘΜΟ ΩΣΤΕ ΝΑ ΓΕΜΙΣΟΥΝ ΤΗΝ ΣΥΣΚΕΥΗ ΕΠΩΑΣΗΣ. ΤΕΛΟΣ, ΠΡΙΝ ΕΠΩΑΣΕΤΕ ΤΑ ΑΥΤΑ, ΠΡΕΠΕΙ ΝΑ ΠΕΡΑΣΟΥΝ 24 ΩΡΕΣ ΑΛΛΑ ΟΧΙ ΠΕΡΙΣΣΟΤΕΡΟ ΑΠΟ ΠΕΝΤΕ ΜΕΡΕΣ ΑΠΟ ΤΗΝ ΑΠΟΘΕΣΗ ΤΟΥΣ ΟΠΩΣ ΑΝΑΦΕΡΘΗΚΕ ΠΡΟΗΓΟΥΜΕΝΩΣ.

ΕΠΩΑΣΙΜΑ ΑΥΤΑ

ΣΧΗΜΑ, ΜΕΓΕΘΟΣ, ΒΑΡΟΣ ΑΥΤΩΝ ΓΙΑ ΕΠΩΑΣΗ, ΕΝΔΕΙΚΤΙΚΗ ΙΚΑΝΟΤΗΤΑ ΤΗΣ ΣΥΣΚΕΥΗΣ ΕΠΩΑΣΗΣ (ΒΛΕΠΕ ΕΓΧΡΩΜΟ ΣΥΝΥΜΜΕΝΟ ΑΡΙΘΜΟΣ 1).

ΑΝΤΙΚΕΙΜΕΝΟ	ΕΝΔΕΙΚΤΙΚΑ	ΕΝΔΕΙΚΤΙΚΟ	ΕΝΔΕΙΚΤΙΚΗ	ΕΝΔΕΙΚΤΙΚΗ
	ΜΕΓΕΘΟΣ	ΒΑΡΟΣ	ΙΚΑΝΟΤΗΤΑ	ΙΚΑΝΟΤΗΤΑ
	ΔΙΑΜΕΤΡΟΣ	ΓΡΑΜΜΑΡΙΑ	Χορ.αΥΤΥΤΟ 24	Χορ.αΥΤΥΤΟ 54
	ΕΠΙ ΥΨΟΣ		Χορ.αΥΤΥΤΟ 24 ΕΞΩ	
	ΜΜ		Ν°	Ν°
ΟΡΤΥΚΙ	25 ΕΠΙ 30	11	70	140
ΚΟΤΤΑ	40 ΕΠΙ 50	45	24	54
	43 ΕΠΙ 50	53	24	48
ΠΕΡΔΙΚΑ	30 ΕΠΙ 40	12-14	42	84
ΦΑΣΙΑΝΟΣ	35 ΕΠΙ 46	30-35	30	60
ΦΡΑΓΚΟΚΟΤΤΑ	35 ΕΠΙ 49	45	30	60
	38 ΕΠΙ 49	50	24	54
ΠΑΠΙΑ	46 ΕΠΙ 60	70	20	40
	46 ΕΠΙ 65	75	16	32
ΓΑΛΟΠΟΥΛΑ	46 ΕΠΙ 66	70	16	32
	50 ΕΠΙ 70	85	12	28
ΧΗΝΑ	65 ΕΠΙ 100	120	6	15
	68 ΕΠΙ 106	140	4	10

ΑΥΤΑ ΜΗ ΕΠΩΑΣΙΜΑ

ΤΥΠΟΛΟΓΙΑ ΚΑΙ ΜΕΙΟΝΕΚΤΗΜΑΤΑ ΤΩΝ ΜΗ ΕΠΩΑΣΙΜΩΝ ΑΥΤΩΝ (ΒΛΕΠΕ ΕΓΧΡΩΜΟ ΣΥΝΥΜΜΕΝΟ ΑΡΙΘΜΟΣ 2)

ΠΕΡΙΓΡΑΦΗ ΤΟΥ ΕΠΙΠΕΔΟΥ ΑΥΤΟΘΗΚΗ

ΚΑΤΑΣΚΕΥΑΣΤΗΚΕ ΓΙΑ ΝΑ ΠΕΡΙΛΑΜΒΑΝΕΙ ΕΠΩΑΣΙΜΑ ΑΥΤΑ ΟΛΩΝ ΤΩΝ ΕΙΔΩΝ ΚΑΙ ΕΙΝΑΙ ΚΑΤΑΛΛΗΛΟ ΓΙΑ ΤΟ ΤΟΠΙΚΟ ΑΝΟΙΓΜΑ. ΤΑ ΑΥΤΑ ΤΟΠΟΘΕΤΟΥΝΤΑΙ ΣΕ ΣΕΙΡΕΣ ΚΑΙ ΔΙΑΤΗΡΟΥΝΤΑΙ ΣΕ ΑΥΤΗΝ ΤΗΝ ΘΕΣΗ ΜΕ ΔΙΑΧΩΡΙΣΤΕΣ ΚΙΝΟΥΜΕΝΟΥΣ ΣΕ ΟΔΗΓΟΥΣ, ΒΡΙΣΚΟΜΕΝΟΥΣ ΣΤΑ ΤΟΙΧΩΜΑΤΑ, ΑΝΑΛΟΓΑ ΜΕ ΤΙΣ ΔΙΑΣΤΑΣΕΙΣ

ΤΩΝ ΑΥΤΩΝ. Η ΠΕΡΙΣΤΡΟΦΗ ΤΩΝ ΑΥΤΩΝ ΓΙΝΕΤΑΙ ΜΕΤΑΚΙΝΟΝΤΑΣ ΤΟ ΚΙΝΟΥΜΕΝΟ ΕΠΙΠΕΔΟ ΔΙΑΜΕΣΟΥ ΤΟΥ ΕΛΑΥΣΤΗΡΑ ΠΟΥ ΚΙΝΕΙ ΤΑ ΑΥΤΑ, ΠΡΩΤΑ ΠΡΟΣ ΜΙΑ ΚΑΤΕΥΘΥΝΣΗ (ΠΡΩ) ΚΑΙ ΜΕΤΑ ΠΡΟΣ ΤΗΝ ΑΛΛΗ (ΒΡΑΔΥ). ΕΚΤΟΣ ΑΠΟ ΤΟ ΓΕΓΟΝΟΣ ΟΤΙ ΔΕΧΕΤΑΙ ΟΛΑ ΤΑ ΑΥΤΑ, ΕΠΙΤΡΕΠΟΝΤΑΣ ΚΑΙ ΤΟ ΑΝΟΙΓΜΑ, ΠΑΡΟΥΣΙΑΖΕΙ ΤΟ ΠΛΕΟΝΕΚΤΗΜΑ ΟΤΙ ΜΠΟΡΟΥΝ ΝΑ ΠΕΡΙΣΤΡΕΦΟΝΤΑΙ ΤΑ ΑΥΤΑ ΑΠΟ ΕΞΩ ΧΩΡΙΣ ΝΑ ΑΝΟΙΓΕΤΕ Η ΣΥΣΚΕΥΗ ΕΠΩΑΣΗΣ ΜΕΤΑ ΑΠΟ ΑΙΤΗΣΗ, ΜΠΟΡΕΙ ΝΑ ΕΞΟΠΛΙΣΤΕΙ ΜΕ ΤΗΝ "ΑΥΤΟΜΑΤΗ ΣΥΣΚΕΥΗ ΠΕΡΙΣΤΡΟΦΗΣ ΑΥΤΩΝ" ΠΟΥ, ΑΦΟΥ ΕΦΑΡΜΟΣΤΕΙ ΣΤΗΝ ΣΥΣΚΕΥΗ ΕΠΩΑΣΗΣ, ΠΕΡΙΣΤΡΕΦΕΙ ΑΥΤΟΜΑΤΑ ΤΑ ΑΥΤΑ ΧΩΡΙΣ ΝΑ ΧΡΕΙΑΖΕΤΑΙ ΝΑ ΕΠΕΜΒΕΤΕ ΜΕ ΤΟ ΧΕΡΙ.

ΧΡΗΣΗ ΤΩΝ ΔΙΑΧΩΡΙΣΤΩΝ

ΕΙΣΑΓΕΤΕ ΤΟΥΣ ΔΙΑΧΩΡΙΣΤΕΣ ΣΤΟΥΣ ΚΑΤΑΛΛΗΛΟΥΣ ΟΔΗΓΟΥΣ, ΑΠΟΜΑΚΡΥΝΟΝΤΑΣ ΤΟΥΣ ΣΕ ΑΠΟΣΤΑΣΗ

ΤΟΥ ΜΕΓΕΘΟΥΣ ΤΩΝ ΑΥΤΩΝ, ΑΦΗΝΟΝΤΑΣ ΕΝΑ ΕΛΑΦΡΥ ΠΑΙΣΙΜΟ ΠΟΥ ΝΑ ΕΠΙΤΡΕΠΕΙ ΤΗΝ ΠΕΡΙΣΤΡΟΦΗ. ΑΝΑΜΕΣΑ ΑΠΟ ΤΟΝ ΕΝΑ ΔΙΑΧΩΡΙΣΤΗ ΚΑΙ ΤΟΝ ΑΛΛΟ ΜΠΟΡΕΙ ΝΑ ΜΠΕΙ ΜΙΑ Η ΠΕΡΙΣΣΟΤΕΡΕΣ ΣΕΙΡΕΣ, ΑΡΚΕΙ ΝΑ ΠΡΑΓΜΑΤΟΠΟΙΗΤΑΙ ΕΝΑ ΩΣΤΟ ΠΑΙΣΙΜΟ ΠΟΥ ΝΑ ΕΠΙΤΡΕΠΕΙ ΤΗΝ ΠΕΡΙΣΤΡΟΦΗ. ΕΙΝΑΙ ΣΚΟΠΙΜΟ ΝΑ ΥΠΟΘΕΤΗΣΕΤΕ ΑΥΤΗΝ ΤΗΝ ΑΥΣΗ, ΟΤΑΝ ΕΠΩΑΣΟΥΝ ΜΙΚΡΑ ΑΥΤΑ (ΟΡΤΥΚΙΑ, ΦΑΣΙΑΝΟΙ, ΚΑΠ.), Η ΑΥΤΑ ΚΟΠΤΑΣ ΕΛΑΦΡΩΣ ΜΕΓΑΛΑ, ΓΙΑΥΤΟ ΒΓΑΛΤΕ ΚΑΠΟΙΟ ΔΙΑΧΩΡΙΣΤΗ ΓΙΑ ΝΑ ΔΩΣΕΤΕ ΠΑΙΣΙΜΟ ΣΤΑ ΑΥΤΑ ΚΑΙ ΕΠΟΜΕΝΩΣ ΝΑ ΔΩΣΕΤΕ ΚΑΙ ΤΗΝ ΔΥΝΑΤΟΤΗΤΑ ΝΑ ΠΕΡΙΣΤΡΑΦΟΥΝ ΕΛΕΥΘΕΡΑ (ΒΛΕΠΕ ΣΧΗΜΑ 1).

ΤΟΠΟΘΕΤΗΣΗ ΤΗΣ ΣΥΣΚΕΥΗΣ ΕΠΩΑΣΗΣ

ΔΙΑΛΕΞΤΕ ΕΝΑ ΔΩΜΑΤΙΟ ΟΠΟΥ Η ΘΕΡΜΟΚΡΑΣΙΑ ΘΑ ΠΡΕΠΕΙ ΝΑ ΜΕΝΕΙ ΣΤΑΘΕΡΗ, ΝΑ ΜΗΝ ΕΙΝΑΙ ΚΑΤΩΤΕΡΗ ΤΩΝ 16+Χ ΓΙΑ ΤΗΝ ΣΥΣΚΕΥΗ "Χορ.αΥΤΥΤΟ 2 4 ΕΧΩ" ΚΑΙ 12+Χ ΓΙΑ ΤΗΝ "Χορ.αΥΤΥΤΟ 24" ΚΑΙ "Χορ.αΥΤΥΤΟ 54" (ΑΛΛΟΙΩΣ ΘΑ ΜΕΙΩΝΟΤΑΝ Η ΘΕΡΜΟΚΡΑΣΙΑ ΜΕΣΑ ΣΤΗΝ ΣΥΣΚΕΥΗ ΕΠΩΑΣΗΣ) ΚΑΙ ΝΑ ΜΗΝ ΥΠΕΡΒΑΙΝΕΙ ΤΟΥΣ 26+Χ, ΑΝ ΚΑΙ Η ΣΥΣΚΕΥΗ ΕΠΩΑΣΗΣ ΜΠΟΡΕΙ ΝΑ ΛΕΙΤΟΥΡΓΗΣΕΙ ΣΕ ΠΕΡΙΒΑΛΛΟΝ ΟΠΟΥ Η ΘΕΡΜΟΚΡΑΣΙΑ ΦΤΑΝΕΙ ΚΑΙ ΤΟΥΣ 31+Χ, ΜΕ ΜΙΑ ΣΧΕΤΙΚΗ ΥΓΡΑΣΙΑ ΑΠΟ 45 ΣΕ 55%, ΧΩΡΙΣ ΜΥΡΩΔΙΕΣ, ΚΑΛΑ ΑΕΡΙΖΟΜΕΝΟ ΚΑΙ ΟΧΙ ΞΗΡΟ, ΧΩΡΙΣ ΓΙΑΥΤΟ ΤΟ ΛΟΓΟ ΝΑ ΑΦΗΝΕΤΕ ΠΑΡΑΘΥΡΑ Η ΠΟΡΤΕΣ ΑΝΟΙΧΤΕΣ ΠΟΥ ΘΑ ΜΠΟΡΟΥΣΑΝ ΝΑ ΕΙΝΑΙ ΑΙΤΙΑ ΡΕΥΜΑΤΙΣΜΟΥ ΑΕΡΑ, ΠΑΡΑ ΠΟΛΥ ΒΛΑΒΕΡΑ ΓΙΑ ΤΗΝ ΕΠΩΑΣΗ. ΑΦΗΝΟΝΤΑΣ ΤΗΝ ΣΥΣΚΕΥΗ ΣΕ ΠΑΡΟΥΣΙΑ ΡΕΥΜΑΤΩΝ ΑΕΡΑ ΜΠΟΡΟΥΝ ΝΑ ΠΡΟΚΛΗΘΟΥΝ ΑΚΑΝΟΝΙΣΤΑ ΑΝΟΙΓΜΑΤΑ ΚΑΙ ΕΠΟΜΕΝΩΣ ΠΕΡΙΟΡΙΣΜΕΝΑ ΠΟΣΟΣΤΑ ΓΕΝΝΗΣΗΣ. ΕΙΝΑΙ ΠΡΟΤΙΜΟΤΕΡΟ ΤΟ ΠΕΡΙΒΑΛΛΟΝ ΝΑ ΕΙΝΑΙ ΛΙΓΟ ΣΚΟΤΕΙΝΟ ΚΑΙ Η ΣΥΣΚΕΥΗ ΝΑ ΣΤΗΡΙΖΕΤΑΙ ΠΑΝΩ ΣΕ ΞΥΛΙΝΗ ΓΕΡΗ ΒΑΣΗ, ΤΟΠΟΘΕΤΗΜΕΝΗ ΣΕ ΕΝΑ ΥΨΟΣ ΑΠΟ ΤΟ ΔΑΠΕΔΟ ΟΧΙ ΜΙΚΡΟΤΕΡΟ ΤΩΝ ΟΓΔΩΝ-ΤΑ ΕΚΑΤΟΣΤΩΝ. ΔΕΝ ΘΑ ΠΡΕΠΕΙ ΝΑ ΤΟΠΟΘΕΤΕΙΤΑΙ ΚΟΝΤΑ ΣΕ ΠΗΓΕΣ ΘΕΡΜΟΤΗΤΑΣ ΓΙΑΤΙ ΘΑ ΜΠΟΡΟΥΣΑΝ ΝΑ ΑΛΛΟΙΩΣΟΥΝ ΤΙΣ ΘΕΡΜΟΚΡΑΣΙΕΣ ΣΤΟ ΕΣΩΤΕΡΙΚΟ ΤΗΣ ΣΤΟ ΕΠΙΛΕΓΜΕΝΟ ΔΩΜΑΤΙΟ ΔΕΝ ΘΑ ΠΡΕΠΕΙ ΠΟΤΕ ΝΑ ΥΠΑΡΧΟΥΝ ΖΩΔΑ ΠΑΝΤΟΣ ΕΙΔΟΥΣ, ΟΥΤΕ ΕΚΕΙΝΑ ΠΟΥ ΓΕΝΝΙΟΝΤΑΙ. ΔΕΝ ΘΑ ΠΡΕΠΕΙ ΝΑ ΠΡΑΓΜΑΤΟΠΟΙΟΥΝΤΑΙ ΠΛΑΥΣΕΙΣ ΑΝΤΙΚΕΙΜΕΝΩΝ ΚΟΝΤΑ ΣΤΗΝ ΣΥΣΚΕΥΗ ΓΙΑ ΝΑ ΑΠΟΦΕΥΧΘΕΙ ΤΟ ΓΕΓΟΝΟΣ, ΤΥΧΟΝ ΠΙΣΤΙΛΙΣΜΑΤΑ ΝΑ ΚΑΤΑΣΤΡΕΦΟΥΝ ΤΗΝ ΑΠΟΜΟΝΩΣΗ, ΔΗΜΙΟΥΡΓΟΝΤΑΣ ΚΙΝΔΥΝΟ ΗΛΕΚΤΡΟΠΑΝΕΙΑΣ.

ΠΡΟΕΤΟΙΜΑΣΙΑ ΓΙΑ ΤΗΝ ΛΕΙΤΟΥΡΓΙΑ ΤΗΣ ΣΥΣΚΕΥΗΣ ΕΠΩΑΣΗΣ

ΠΡΩΤΟΥ ΒΑΛΕΤΕ ΣΕ ΛΕΙΤΟΥΡΓΙΑ ΤΗΝ ΣΥΣΚΕΥΗ ΕΙΝΑΙ ΑΠΟΛΥΤΩΣ ΑΠΑΡΑΙΤΗΤΟ ΝΑ ΔΙΑΒΑΣΕΤΕ ΟΛΕΣ ΤΙΣ ΟΔΗΓΙΕΣ ΧΡΗΣΙΜΟΠΟΙΗΣΤΕ ΤΗΝ ΣΥΣΚΕΥΗ ΜΟΝΟ ΓΙΑ ΤΟ ΣΚΟΠΟ ΠΟΥ ΕΧΕΙ ΚΑΤΑΣΚΕΥΑΣΤΕΙ, ΑΛΛΕΣ ΧΡΗΣΕΙΣ ΔΙΑΦΟΡΕΤΙΚΕΣ ΑΠΟ ΑΥΤΕΣ ΠΟΥ ΥΠΑΡΧΟΥΝ ΣΕ ΑΥΤΕΣ ΤΙΣ ΟΔΗΓΙΕΣ ΕΙΝΑΙ ΕΠΙΚΙΝΔΥΝΕΣ ΚΑΙ Η ΚΑΤΑΣΚΕΥΑΣΤΙΚΗ ΕΤΑΙΡΕΙΑ ΑΠΟΣΥΡΕΙ ΟΠΟΙΑΔΗΠΟΤΕ ΕΥΘΥΝΗ ΓΙΑ ΤΥΧΟΝ ΒΛΑΒΕΣ ΣΕ ΑΤΟΜΑ, ΖΩΔΑ Η ΠΡΑΓΜΑΤΑ ΠΟΥ ΠΡΟΝΑΘΑΝ ΑΠΟ ΕΛΛΕΙΠΗ ΠΡΟΣΟΧΗ ΣΕ ΑΥΤΗ ΤΗΝ ΠΡΟΕΙΔΟΠΟΙΗΣΗ.

ΒΓΑΛΤΕ ΤΗΝ ΣΥΣΚΕΥΗ ΑΠΟ ΤΟ ΚΟΥΤΙ ΣΥΣΚΕΥΑΣΙΑΣ ΚΑΙ ΕΛΕΓΤΕ ΟΤΙ ΟΛΑ ΕΙΝΑΙ ΑΚΕΡΑΙΑ. ΜΗΝ ΣΚΟΡΠΙΖΕΤΕ ΣΤΟ ΠΕΡΙΒΑΛΛΟΝ ΤΑ ΧΡΗΣΙΜΟΠΟΙΗΜΕΝΑ ΤΜΗΜΑΤΑ ΤΗΣ ΣΥΣΚΕΥΑΣΙΑΣ ΚΑΙ ΑΠΟΜΑΚΡΥΝΕΤΕ ΤΑ ΑΠΟ ΤΑ

ΠΑΙΔΙΑ, ΑΠΟ ΑΚΑΤΑΛΛΗΛΑ ΑΤΟΜΑ Η ΖΩΑ.

ΕΛΕΓΤΕ ΟΛΑ ΤΑ ΤΜΗΜΑΤΑ ΤΗΣ ΝΑ ΕΙΝΑΙ ΚΑΛΑ ΤΟΠΟΘΕΤΗΜΕΝΑ ΚΑΙ ΣΤΗ ΣΩΣΤΗ ΤΟΥΣ ΘΕΣΗ ΚΑΙ ΚΑΤΟΠΙΝ, ΠΡΩΤΟΥ ΤΗΝ ΣΥΝΑΡΜΟΛΟΓΗΣΗ, ΕΛΕΝΕΤΕ ΤΑ ΣΤΟΙΧΕΙΑ ΠΟΥ ΥΠΑΡΧΟΥΝ ΣΤΗΝ ΕΝΔΕΙΚΤΙΚΗ ΠΙΝΑΚΙΔΑ ΤΗΣ ΣΥΣΚΕΥΑΣΙΑΣ ΝΑ ΕΙΝΑΙ ΚΑΤΑΛΛΗΛΑ ΣΤΗΝ ΤΑΣΗ ΤΟΥ ΔΙΚΤΥΟΥ ΚΑΙ ΣΤΗΝ ΔΙΑΘΕΣΙΜΗ ΞΥΚΥ.

1) ΠΡΟΜΗΘΕΥΣΤΕ ΤΗΝ ΣΥΣΚΕΥΗ ΕΠΩΑΣΗΣ ΜΕ ΤΑ ΑΝΤΑΛΛΑΚΤΙΚΑ ΠΟΥ ΒΡΙΣΚΟΝΤΑΙ ΣΥΣΚΕΥΑΣΜΕΝΑ ΣΤΟ ΕΣΩΤΕΡΙΚΟ (ΒΛΕΠΕ ΕΝΔΕΙΞΕΙΣ ΣΤΙΣ ΕΠΟΜΕΝΕΣ ΣΕΛΙΔΕΣ) ΚΑΙ ΠΡΙΝ ΤΟΠΟΘΕΤΗΣΕΤΕ ΜΕΣΑ ΣΤΗ ΣΥΣΚΕΥΗ ΤΟ ΘΕΡΜΟΜΕΤΡΟ ΧΩΡΙΣ ΝΑ ΤΟ ΒΓΑΛΕΤΕ ΑΠΟ ΤΗ ΘΗΚΗ ΤΟΥ, ΣΙΓΟΥΡΕΥΤΕ ΤΙ ΟΤΙ Η ΣΚΑΛΑ ΑΝΑΓΝΩΣΗΣ ΘΑ ΠΡΕΠΕΙ ΝΑ ΕΙΝΑΙ ΣΕ ΑΝΤΙΣΤΟΙΧΙΑ ΜΕ ΤΟΝ ΦΑΚΟ, ΠΟΥ ΜΕΓΕΘΥΝΩΝΤΑΣ ΤΗΝ, ΔΙΕΥΚΟΛΥΝΕΙ ΤΗΝ ΑΝΑΓΝΩΣΗ. ΔΙΑΦΟΡΕΤΙΚΑ, ΚΡΑΤΟΝΤΑΣ ΣΤΑΘΕΡΟ ΤΟ ΘΕΡΜΟΜΕΤΡΟ ΔΙΑΜΕΣΟΥ ΤΩΝ ΔΥΟ ΑΝΟΙΓΜΑΤΩΝ ΠΟΥ ΒΡΙΣΚΟΝΤΑΙ ΣΤΟ ΚΑΤΩΤΕΡΟ ΤΜΗΜΑ ΤΗΣ ΘΗΚΗΣ ΘΑ ΠΡΕΠΕΙ, ΤΟ ΑΝΩΤΕΡΟ ΤΜΗΜΑ ΝΑ ΓΥΡΙΣΕΙ ΟΣΟ ΧΡΕΙΑΣΤΕΙ (ΒΛΕΠΕ ΣΧΗΜΑ 2)

2) ΜΕ ΤΗΝ ΣΥΣΚΕΥΗ ΕΠΩΑΣΗΣ ΚΛΕΙΣΤΗ, ΤΟΠΟΘΕΤΗΣΤΕ ΤΟ ΘΕΡΜΟΜΕΤΡΟ ΚΑΙ, ΧΩΡΙΣ ΑΥΤΑ, ΒΑΛΤΕ ΤΟ ΦΩΣ ΣΤΗΝ ΠΡΙΖΑ ΤΟΥ ΔΙΚΤΥΟΥ. ΠΕΡΙΜΕΝΕΤΕ ΕΩΣ ΟΤΟΥ ΤΟ ΦΩΤΑΚΙ ΠΡΑΣΙΝΟΥ ΧΡΩΜΑΤΟΣ (ΒΛΕΠΕ ΣΧΗΜΑ 3), ΠΟΥ ΑΡΧΙΚΑ ΜΕΝΕΙ ΠΑΝΤΑ ΑΝΑΜΜΕΝΟ, ΑΡΧΙΖΕΙ ΝΑ ΑΝΑΒΟΕΒΗΝΕΙ ΣΗΜΑΙΝΟΝΤΑΣ ΟΤΙ Η ΕΣΩΤΕΡΙΚΗ ΘΕΡΜΟΚΡΑΣΙΑ ΑΡΧΙΖΕΙ ΝΑ ΣΤΑΘΕΡΟΠΟΙΕΙΤΑΙ. ΠΕΡΙΜΕΝΕΤΕ ΓΙΑ ΠΕΡΙΠΟΥ ΜΙΑ ΩΡΑ, ΕΠΕΙΤΑ, ΕΛΕΓΤΕ ΣΤΗΝ ΣΚΑΛΑ ΤΟΥ ΘΕΡΜΟΜΕΤΡΟΥ ΟΤΙ ΤΟ ΥΓΡΟ ΠΛΗΘΙΑΖΕΙ, ΚΑΙ ΑΣ ΕΙΝΑΙ ΛΙΓΟ ΠΙΟ ΚΑΤΩ Η ΛΙΓΟ ΠΙΟ ΠΑΝΩ ΚΑΙ ΟΧΙ ΑΚΡΙΒΩΣ ΣΤΗΝ ΑΝΤΙΣΤΟΙΧΙΑ ΜΕ ΤΗΝ ΓΡΑΜΜΗ ΤΩΝ 100-Φ (ΒΛΕΠΕ ΣΧΗΜΑ 4). ΑΛΛΑΞΤΕ ΤΗΝ ΘΕΡΜΟΚΡΑΣΙΑ ΜΟΝΟ ΑΝ ΤΟ ΥΓΡΟ ΣΤΑΘΕΡΟΠΟΙΕΙΤΑΙ ΤΟΥΛΑΧΙΣΤΟΝ ΔΥΟ ΓΡΑΜΜΕΣ ΚΑΤΩ Η ΠΑΝΩ ΑΠΟ ΤΗΝ ΚΟΚΚΙΝΗ ΤΩΝ 100-Φ. ΑΦΟΥ ΣΥΜΠΛΗΡΩΣΕΤΕ ΤΗΝ "ΠΡΟΕΤΟΙΜΑΣΙΑ ΓΙΑ ΤΗΝ ΔΕΙΤΟΥΡΓΙΑ" ΜΕΧΡΙ ΤΟ ΣΗΜΕΙΟ 6, ΑΝ ΕΙΝΑΙ ΑΠΑΡΑΙΤΗΤΟ, ΜΠΟΡΕΙΤΕ ΝΑ ΑΛΛΑΞΕΤΕ ΤΗΝ ΘΕΡΜΟΚΡΑΣΙΑ ΣΤΗΡΙΖΟΜΕΝΟΙ ΣΤΙΣ ΕΝΔΕΙΞΕΙΣ ΠΟΥ ΑΝΑΦΕΡΟΝΤΑΙ ΠΙΟ ΚΑΤΩ ΣΤΗΝ ΠΑΡΑΓΡΑΦΟ "ΘΕΡΜΟΜΕΤΡΟ ΚΑΙ ΡΥΘΜΙΣΗ ΤΗΣ ΘΕΡΜΟΚΡΑΣΙΑΣ".

3) ΠΡΟΕΤΟΙΜΑΣΤΕ ΜΙΑ Η ΠΕΡΙΣΣΟΤΕΡΕΣ ΜΙΚΡΕΣ ΜΠΟΥΚΑΛΕΣ, ΜΕ ΧΑΙΛΑΡΟ ΝΕΡΟ ΓΙΑ ΝΑ ΓΕΜΙΣΕΤΕ ΤΗΝ ΛΕΚΑΝΙΤΣΑ ΠΟΥ ΒΡΙΣΚΕΤΑΙ ΣΤΗΝ ΒΑΣΗ, ΣΤΟ ΕΣΩΤΕΡΙΚΟ ΤΟΥ ΚΙΝΗΤΟΥ ΤΜΗΜΑΤΟΣ ΤΗΣ ΣΥΣΚΕΥΗΣ ΕΠΩΑΣΗΣ (ΒΛΕΠΕ ΣΧΗΜΑ 5).

ΥΠΟΣΗΜΕΙΩΣΗ, ΠΡΩΤΟΥ ΑΝΟΙΞΕΤΕ ΤΗΝ ΣΥΣΚΕΥΗ ΕΠΩΑΣΗΣ, ΓΙΑ ΟΠΟΙΟΔΗΠΟΤΕ ΛΟΓΟ, ΠΡΕΠΕΙ ΝΑ ΒΓΑΖΕΤΕ ΠΑΝΤΑ ΤΟ ΦΩΣ ΑΠΟ ΤΗΝ ΠΡΙΖΑ ΤΟΥ ΔΙΚΤΥΟΥ ΓΙΑ ΝΑ ΑΠΟΦΕΥΧΘΟΥΝ ΑΠΟΤΟΜΕΣ ΚΥΜΑΝΣΕΙΣ ΤΗΣ ΘΕΡΜΟΚΡΑΣΙΑΣ. ΕΙΝΑΙ ΠΡΟΤΙΜΟΤΕΡΟ ΠΑΝΤΩΣ ΝΑ ΑΝΟΙΞΕΤΕ ΤΗΝ ΣΥΣΚΕΥΗ ΜΟΝΟ ΟΤΤΟ ΚΙΝΟΥΜΑΝ ΠΡΕΠΕΙ ΝΑ ΑΚΟΛΟΥΘΗΣΕΤΕ ΤΙΣ ΑΝΑΓΚΑΙΕΣ ΕΝΕΡΓΕΙΕΣ ΚΑΙ ΓΙΑ ΣΥΝΤΟΜΟ ΧΡΟΝΟ.

4) ΟΤΑΝ Η ΕΣΩΤΕΡΙΚΗ ΘΕΡΜΟΚΡΑΣΙΑ ΕΧΕΙ ΣΤΑΘΕΡΟΠΟΙΗΘΕΙ ΚΑΙ ΤΟ ΥΓΡΟ ΤΟΥ ΘΕΡΜΟΜΕΤΡΟΥ ΣΤΑΘΕΡΟΠΟΙΗΘΕΙ ΚΟΝΤΑ ΣΤΗ ΚΟΚΚΙΝΗ ΓΡΑΜΜΗ ΤΩΝ 100-Φ, ΤΟΠΟΘΕΤΗΣΤΕ ΤΑ ΑΥΤΑ ΣΕΝΟ ΕΠΙΠΕΔΟ (ΒΛΕΠΕ ΣΧΗΜΑ 1), ΦΡΟΝΤΙΖΟΝΤΑΣ ΩΣΤΕ ΑΝΑΜΕΣΑ ΑΠΟ ΑΥΤΑ ΚΑΙ ΤΟΥΣ ΔΙΑΧΩΡΙΣΤΕΣ ΝΑ ΥΠΑΡΧΕΙ ΕΝΑ ΣΧΕΤΙΚΟ ΠΑΙΞΙΜΟ ΠΟΥ ΕΥΝΟΕΙ ΤΗΝ ΠΕΡΙΣΤΡΟΦΗ. ΕΙΝΑΙ ΚΑΛΟΣ ΚΑΝΟΝΑΣ ΝΑ ΔΟΚΙΜΑΣΕΤΕ ΝΑ ΜΕΤΑΚΙΝΗΣΕΤΕ ΕΛΑΦΡΑ ΤΟΝ ΕΛΚΥΣΤΗΡΑ ΠΟΥ ΚΙΝΕΙ ΤΑ ΑΥΤΑ, ΚΑΙ ΣΤΙΣ ΔΥΟ ΚΑΤΕΥΘΥΝΣΕΙΣ, ΓΙΑ ΝΑ ΣΙΓΟΥΡΕΥΤΕΤΕ ΟΤΙ ΤΑ ΑΥΤΑ ΠΕΡΙΣΤΡΕΦΟΝΤΑΙ ΕΛΕΥΘΕΡΑ.

5) ΓΕΜΙΣΤΕ ΤΗΝ ΛΕΚΑΝΙΤΣΑ ΣΧΕΔΟΝ ΜΕΧΡΙ ΤΟ ΧΕΙΛΟΣ, ΚΑΙ ΓΙΑ ΝΑ ΔΙΕΥΚΟΛΥΝΕΤΕ ΤΟ ΓΕΜΙΣΜΑ ΤΟΥ ΝΕΡΟΥ ΠΟΥ ΘΑ ΓΙΝΕΙ ΜΕ ΕΝΑ ΜΠΟΥΚΑΛΙ ΜΙΚΡΟ, ΘΑ ΧΡΕΙΑΣΤΕΙ ΝΑ ΜΕΤΑΚΙΝΗΣΕΤΕ ΤΗΝ ΚΙΝΟΥΜΕΝΗ ΒΑΣΗ ΤΡΑΒΟΝΤΑΣ ΤΟΝ ΕΛΚΥΣΤΗΡΑ ΠΟΥ ΚΙΝΕΙ ΤΑ ΑΥΤΑ ΠΡΟΣ ΤΗΝ ΕΣΩΤΕΡΙΚΗ ΠΛΕΥΡΑ ΤΗΣ ΣΥΣΚΕΥΗΣ ΕΠΩΑΣΗΣ

6) ΚΛΕΙΣΤΕ ΤΩΡΑ ΤΗΝ ΣΥΣΚΕΥΗ ΕΠΩΑΣΗΣ ΚΑΙ ΜΕΤΑ ΑΠΟ ΜΙΑ ΩΡΑ ΠΕΡΙΠΟΥ ΕΛΕΓΤΕ ΤΗΝ ΘΕΡΜΟΚΡΑΣΙΑ ΑΠΟ ΤΟ ΘΕΡΜΟΜΕΤΡΟ. ΤΟ ΥΓΡΟ ΘΑ ΠΡΕΠΕΙ ΝΑ ΦΤΑΝΕΙ ΠΑΛΙ ΚΟΝΤΑ ΣΤΗ ΚΟΚΚΙΝΗ ΓΡΑΜΜΗ ΤΩΝ 100-Φ, ΜΕΤΑ ΠΕΡΙΠΟΥ ΑΛΛΕΣ 4/6 ΩΡΕΣ ΔΕΙΤΟΥΡΓΙΑΣ. ΑΝ ΤΟ ΥΓΡΟ ΣΤΟ ΘΕΡΜΟΜΕΤΡΟ ΔΕΝ ΦΤΑΣΕΙ ΣΕ ΑΝΤΙΣΤΟΙΧΙΑ ΤΗΣ ΚΟΚΚΙΝΗΣ ΓΡΑΜΜΗΣ ΤΩΝ 100-Φ, ΘΑ ΧΡΕΙΑΣΤΕΙ ΝΑ ΤΡΟΠΟΠΟΙΗΣΕΤΕ ΤΗΝ ΘΕΡΜΟΚΡΑΣΙΑ ΣΤΗΡΙΖΟΜΕΝΟΙ ΣΤΙΣ ΕΝΔΕΙΞΕΙΣ ΠΟΥ ΑΝΑΦΕΡΟΝΤΑΙ ΠΙΟ ΚΑΤΩ ΣΤΗΝ ΠΑΡΑΓΡΑΦΟ "ΘΕΡΜΟΜΕΤΡΟ ΚΑΙ ΡΥΘΜΙΣΗ ΤΗΣ ΘΕΡΜΟΚΡΑΣΙΑΣ".

.ΣΕ ΑΥΤΟ ΤΟ ΣΗΜΕΙΟ ΑΡΧΙΖΕΙ Ο ΚΥΚΛΟΣ ΤΗΣ ΕΠΩΑΣΗΣ, ΚΑΛΟ ΘΑ ΕΙΝΑΙ ΝΑ ΣΗΜΕΙΩΣΕΤΕ ΤΗΝ ΜΕΡΑ ΣΕ ΕΝΑ ΗΜΕΡΟΛΟΓΙΟ ΚΑΙ ΝΑ ΑΚΟΛΟΥΘΗΣΕΤΕ ΤΙΣ ΕΝΔΕΙΞΕΙΣ ΟΠΩΣ ΣΤΟΝ ΑΝΑΦΕΡΟΜΕΝΟ ΠΙΝΑΚΑ ΠΙΟ ΚΑΤΩ.

ΚΑΝΟΝΕΣ ΓΙΑ ΤΗΝ ΓΕΝΝΗΣΗ

Α) ΤΑ ΣΥΛΛΕΓΜΕΝΑ ΑΥΤΑ ΜΕΤΑ ΤΗΝ ΚΑΤΑΘΕΣΗ ΠΡΕΠΕΙ ΝΑ ΣΥΝΤΗΡΟΥΝΤΑΙ ΓΙΑ 24 ΩΡΕΣ ΠΡΩΤΟΥ ΝΑ ΕΠΩΑΣΤΟΥΝ, ΜΕ ΤΗΝ ΜΥΤΗ ΣΤΡΑΜΕΝΗ ΠΡΟΣ ΤΑ ΚΑΤΩ ΣΕ ΕΝΑ ΠΕΡΙΒΑΛΛΟΝ ΦΡΕΣΚΟ, ΣΤΟ ΟΠΟΙΟ Η ΘΕΡΜΟΚΡΑΣΙΑ ΘΑ

ΠΡΕΠΕΙ ΝΑ ΚΥΜΑΙΝΕΤΑΙ ΑΠΟ 15-18-Χ.

Β) ΕΠΩΑΣΤΕ ΑΥΤΑ ΠΟΥ ΔΕΝ ΕΧΟΥΝ ΚΑΤΑΘΕΘΕΙ ΠΕΡΙΣΣΟΤΕΡΟ ΑΠΟ 5 ΜΕΡΕΣ, ΚΑΝΟΝΙΚΟΥ ΣΧΗΜΑΤΟΣ ΚΑΙ ΒΑΡΟΥΣ.

Γ) ΠΕΡΙΣΤΡΕΥΤΕ ΤΑ ΑΥΤΑ ΔΥΟ ΦΟΡΕΣ ΜΕΣΑ ΣΤΗΝ ΜΕΡΑ (ΠΡΩΙ ΚΑΙ ΒΡΑΔΥ) ΔΙΑ ΜΕΣΟΥ ΤΟΥ ΕΛΚΥΣΤΗΡΑ ΠΟΥ ΕΞΕΧΕΙ ΑΠΟ ΤΗΝ ΣΥΣΚΕΥΗ ΕΠΩΑΣΗΣ. Δ) ΠΡΟΣΘΕΣΤΕ ΧΑΙΛΑΡΟ ΝΕΡΟ ΜΕΣΑ ΣΤΗΝ ΛΕΚΑΝΙΤΣΑ ΚΑΘΕ 2 ΜΕΡΕΣ ΠΕΡΙΠΟΥ.

ΥΠΟΣΗΜΕΙΩΣΗ - ΟΙ ΕΝΕΡΓΕΙΕΣ (ΤΩΝ ΣΗΜΕΙΩΝ Β-Γ-Δ) ΔΕΝ ΘΑ ΠΡΕΠΕΙ ΝΑ ΠΡΑΓΜΑΤΟΠΟΙΟΥΝΤΑΙ ΤΙΣ ΤΕΛΕΥΤΑΙΕΣ 3 ΜΕΡΕΣ ΠΟΥ ΠΡΟΗΓΟΥΝΤΑΙ ΤΟΥ ΑΝΟΙΓΜΑΤΟΣ, ΩΣΤΟΣΟ, ΓΕΜΙΣΤΕ ΜΕ ΝΕΡΟ ΤΗΝ ΛΕΚΑΝΙΤΣΑ ΑΜΕΣΩΣ, ΠΡΩΤΟΥ ΑΡΧΙΖΟΥΝ ΟΙ ΤΡΕΙΣ ΜΕΡΕΣ ΑΠΟ ΤΟ ΑΝΟΙΓΜΑ, ΓΙΑΤΙ ΣΕ ΑΥΤΗ ΤΗΝ ΠΕΡΙΟΔΟ ΔΕΝ ΘΑ ΠΡΕΠΕΙ ΝΑ ΑΝΟΙΧΤΕΙ ΠΙΑ Η ΣΥΣΚΕΥΗ ΔΙΟΤΙ ΘΑ ΕΝΟΧΛΟΥΣΕ ΤΗΝ ΓΕΝΝΗΣΗ, ΜΟΝΟ ΣΕ ΠΕΡΙΠΤΩΣΕΙΣ ΠΟΛΥ ΞΗΡΟΥ ΚΛΙΜΑΤΟΣ ΕΙΝΑΙ ΔΥΝΑΤΟΝ ΝΑ ΒΑΛΕΤΕ ΝΕΡΟ ΚΑΙ ΣΤΗΝ ΑΛΛΗ ΠΙΟ ΜΕΓΑΛΗ ΛΕΚΑΝΙΤΣΑ, ΑΛΛΑ ΜΟΝΟ ΤΡΕΙΣ ΜΕΡΕΣ ΠΡΩΤΟΥ ΤΗΝ ΓΕΝΝΗΣΗ ΤΩΝ ΑΝΤΙΚΕΙΜΕΝΩΝ.

Ε) ΕΛΕΓΤΕ ΤΥΠΙΚΑ ΤΟ ΥΓΡΟ ΤΟΥ ΘΕΡΜΟΜΕΤΡΟΥ ΩΣΤΕ ΝΑ ΦΤΑΝΕΙ ΣΤΗ ΚΟΚΚΙΝΗ ΓΡΑΜΜΗ ΤΩΝ 100-Φ ΚΑΘΕ ΦΟΡΑ ΠΟΥ ΠΕΡΙΣΤΡΕΦΟΝΤΑΙ ΤΑ ΑΥΤΑ. ΜΙΑ ΕΛΑΧΙΣΤΗ ΑΛΛΑΓΗ ΤΟΥ ΥΓΡΟΥ ΣΕ ΣΧΕΣΗ ΜΕ ΤΗΝ ΑΝΤΙΣΤΟΙΧΟΥΣΑ ΚΟΚΚΙΝΗ ΓΡΑΜΜΗ ΤΩΝ 100-Φ ΔΕΝ ΕΝΟΧΛΕΙ, ΕΙΔΙΚΑ ΑΝ ΟΦΕΙΛΕΤΑΙ ΣΤΗΝ ΓΕΝΝΗΣΗ ΤΩΝ ΠΡΩΤΩΝ ΑΝΤΙΚΕΙΜΕΝΩΝ.

Ζ) ΑΝ Ο ΑΡΙΘΜΟΣ ΤΩΝ ΑΥΤΩΝ ΔΕΝ ΕΙΝΑΙ ΑΡΚΕΤΟΣ ΓΙΑ ΝΑ ΓΕΜΙΣΕΙ Η ΑΥΤΟΘΗΚΗ, ΠΡΕΠΕΙ ΠΑΝΤΑ ΝΑ ΚΑΤΑΝΕΜΟΝΑΙ ΣΤΟ ΙΔΙΟ ΕΠΙΠΕΔΟ ΧΩΡΙΣ ΝΑ ΣΥΤΤΕΝΤΡΩΝΟΝΤΑΙ ΣΤΟ ΚΕΝΤΡΟ Η ΣΤΙΣ ΑΚΡΕΣ, ΩΣΤΕ ΝΑ ΕΙΣΙΖΟΡΡΟΠΕΙΤΑΙ Η ΚΥΚΛΟΦΟΡΙΑ ΤΟΥ ΑΕΡΑ.

Η) ΤΗΝ ΕΚΤΗ Η ΕΒΔΟΜΗ ΜΕΡΑ ΕΙΝΑΙ ΔΥΝΑΤΟΝ (ΑΛΛΑ ΟΧΙ ΑΠΑΡΑΙΤΗΤΟ) ΝΑ ΧΩΡΙΣΤΕ ΤΑ ΑΥΤΑ ΓΙΑ ΝΑ ΑΠΟΒΑΛΛΕΤΕ ΕΚΕΙΝΑ ΠΟΥ ΔΕΝ ΕΙΝΑΙ ΓΟΝΙΜΟΠΟΙΗΜΕΝΑ. ΑΥΤΗ Η ΕΝΕΡΓΕΙΑ ΠΡΑΓΜΑΤΟΠΟΙΕΙΤΑΙ ΣΕ ΕΝΑ ΣΚΟΤΙΝΟ ΔΩΜΑΤΙΟ, ΦΩΤΙΖΟΝΤΑΣ ΤΟ ΑΥΤΟ ΑΠΟ ΤΗΝ ΑΝΤΙΘΕΤΗ ΠΛΕΥΡΑ ΤΗΣ ΜΥΤΗΣ, ΠΟΥ ΘΑ ΠΡΕΠΕΙ ΝΑ ΕΙΝΑΙ ΣΤΡΑΜΕΝΗ ΠΡΟΣ ΤΑ ΚΑΤΩ, ΧΡΗΣΙΜΟΠΟΙΟΝΤΑΣ ΕΝΑ ΦΑΚΟ ΜΕ ΕΝΤΟΝΟ ΦΩΣ Η ΤΟ ΚΑΤΑΛΛΗΛΟ ΜΗΧΑΝΗΜΑ. ΤΟ ΓΟΝΙΜΟΠΟΙΗΜΕΝΟ ΑΥΤΟ ΠΕΡΙΕΧΕΙ ΤΟ ΕΜΒΡΥΟ ΣΕ ΦΑΣΗ ΑΝΑΠΤΥΞΗΣ ΚΑΙ ΣΤΟ ΕΣΩΤΕΡΙΚΟ ΦΑΙΝΕΤΑΙ ΕΝΑ ΣΧΗΜΑ ΠΟΥ ΜΟΙΑΖΕΙ ΜΕ ΜΙΑ ΜΙΚΡΗ ΡΟΖ ΑΡΑΧΝΗ ΠΟΥ ΤΑΛΑΝΤΕΥΕΤΑΙ ΟΤΑΝ ΜΕ ΤΟ ΔΑΧΤΥΛΟ ΔΙΝΟΝΤΑΙ ΜΙΚΡΑ ΧΤΥΠΗΜΑΤΑ. ΑΛΛΑ ΣΧΗΜΑΤΑ, ΔΙΑΦΟΡΕΤΙΚΑ ΑΠΟ ΤΟ ΠΡΟΗΓΟΥΜΕΝΟ, ΑΦΟΡΟΥΝ ΑΥΤΑ ΜΗ ΓΟΝΙΜΟΠΟΙΗΜΕΝΑ Η ΠΕΡΙΕΧΟΝΤΑΙ ΝΕΚΡΑ ΕΜΒΡΥΑ, ΟΠΟΤΕ ΕΙΝΑΙ ΓΙΑ ΝΑ ΑΠΟΒΛΗΘΟΥΝ. ΤΑ ΑΥΤΑ ΠΟΥ ΕΜΕΙΝΑΝ ΠΡΕΠΕΙ ΝΑ ΚΑΤΑΝΕΜΗΘΟΥΝ ΣΤΟ ΕΠΙΠΕΔΟ ΟΠΩΣ ΗΔΗ ΑΝΑΦΕΡΘΗΚΕ ΣΤΟ ΣΗΜΕΙΟ 4.

Θ) ΣΤΗΝ ΠΕΡΙΠΤΩΣΗ ΠΟΥ ΕΠΩΑΣΤΗΚΑΝ ΑΥΤΑ ΠΑΠΙΑΣ Η ΧΗΝΑΣ, ΑΠΟ ΤΗΝ ΕΝΑΤΗ ΜΕΡΑ ΕΠΩΑΣΗΣ, ΠΡΕΠΕΙ ΝΑ ΑΝΟΙΓΕΤΕ ΤΗΝ ΣΥΣΚΕΥΗ ΕΠΩΑΣΗΣ ΚΑΘΕ ΜΕΡΑ, ΒΓΑΖΟΝΤΑΣ ΤΟ ΔΙΑΦΑΝΕΣ ΚΑΠΑΚΙ ΚΑΙ ΝΑ ΑΦΗΝΕΤΕ ΝΑ ΚΡΥΘΟΥΝ ΤΑ ΑΥΤΑ ΓΙΑ 15/20 ΛΕΠΤΑ, ΚΑΤΟΠΙΝ, ΠΡΩΤΟΥ ΣΥΝΕΧΙΣΤΕ ΤΗΝ ΕΠΩΑΣΗ, ΠΡΕΠΕΙ ΝΑ ΥΓΡΑΝΕΤΕ ΤΑ ΑΥΤΑ ΜΕ ΧΑΙΛΑΡΟ ΝΕΡΟ, ΧΡΗΣΙΜΟΠΟΙΟΝΤΑΣ ΕΝΑ ΨΕΚΑΣΤΗΡΑ Η ΕΝΑ ΣΦΟΥΤΤΑΡΙ. ΑΥΤΗ Η ΕΝΕΡΓΕΙΑ ΔΕΝ ΘΑ ΠΡΕΠΕΙ ΝΑ ΓΙΝΕΤΑΙ ΤΙΣ ΤΕΛΕΥΤΑΙΕΣ ΤΡΕΙΣ ΜΕΡΕΣ ΠΟΥ ΠΡΟΗΓΟΥΝΤΑΙ ΤΟΥ ΑΝΟΙΓΜΑΤΟΣ ΤΩΝ ΑΥΤΩΝ.

Ι) ΒΓΑΛΤΕ ΤΟΥΣ ΔΙΑΧΩΡΙΣΤΕΣ ΑΠΟ ΤΗΝ ΣΥΣΚΕΥΗ ΕΠΩΑΣΗΣ, ΣΤΗΝ ΑΡΧΗ ΤΩΝ ΤΡΙΩΝ ΠΡΟΗΓΟΥΜΕΝΩΝ ΗΜΕΡΩΝ ΑΠΟ ΤΟ ΑΝΟΙΓΜΑ, ΓΙΑ ΝΑ ΜΗΝ ΓΙΝΟΥΝ ΕΜΠΟΔΙΟ ΣΤΑ ΝΕΟΓΕΝΝΗΤΑ. ΜΕΤΑΚΙΝΗΣΤΕ ΤΟ ΚΙΝΟΥΜΕΝΟ ΕΠΙΠΕΔΟ ΣΕ ΙΣΟΔΙΑΣΤΑΤΗ ΘΕΣΗ ΩΣ ΠΡΟΣ ΤΑ ΤΟΙΧΩΜΑΤΑ ΚΑΙ ΠΑΝΩ ΑΠΟ ΤΟΥΣ ΔΥΟ ΔΕΙΟΥΣ ΧΩΡΟΥΣ ΠΟΥ ΔΗΜΙΟΥΡΓΟΥΝΤΑΙ, ΒΑΛΤΕ ΔΙΑΧΩΡΙΣΤΕΣ ΣΕ ΟΡΙΖΟΝΤΙΑ ΘΕΣΗ, ΕΤΣΙ ΩΣΤΕ ΝΑ ΚΛΕΙΝΟΥΝ ΤΟΥΣ ΔΕΙΟΥΣ ΧΩΡΟΥΣ, ΕΜΠΟΔΙΖΟΝΤΑΣ ΤΑ ΝΕΟΓΕΝΝΗΤΑ ΝΑ ΠΕΣΟΥΝ ΚΑΤΩ ΑΠΟ ΑΥΤΟ ΤΟ ΕΠΙΠΕΔΟ (ΒΛΕΠΕ ΣΧΗΜΑ (6)).

Κ) ΜΕ ΤΟ ΑΝΟΙΓΜΑ ΤΩΝ ΑΥΤΩΝ ΟΙ ΝΕΟΓΝΟΙ ΠΡΕΠΕΙ ΝΑ ΜΕΙΝΟΥΝ ΣΤΗΝ ΣΥΣΚΕΥΗ ΕΠΩΑΣΗΣ ΓΙΑ 24 ΩΡΕΣ ΠΕΡΙΠΟΥ ΓΙΑ ΝΑ ΣΤΕΓΝΩΣΟΥΝ, ΜΕΤΑ ΘΑ ΠΡΕΠΕΙ ΝΑ ΜΕΤΑΦΕΡΘΟΥΝ ΣΕ ΕΝΑ ΠΕΡΙΒΑΛΛΟΝ ΠΟΛΥ ΖΕΣΤΟ, Η ΣΤΙΣ ΚΑΤΑΛΛΗΛΕΣ ΘΕΡΜΟΜΕΝΕΣ ΚΛΟΥΒΕΣ, Η ΚΑΤΩ ΑΠΟ ΛΑΜΠΑ ΥΠΕΡΥΦΩΝ ΑΚΤΙΝΩΝ, ΟΤΑΝ Η ΖΕΣΤΗ ΕΙΝΑΙ ΙΚΑΝΟΠΟΙΗΤΙΚΗ ΤΑ ΠΟΥΛΑΚΙΑ ΔΕΝ ΘΑ ΠΡΟΣΠΑΘΟΥΝ ΝΑ ΕΠΙΦΟΡΤΙΖΟΝΤΑΙ ΕΞΑΛΛΑ ΤΟ ΕΝΑ ΚΟΝΤΡΑ ΣΤΟ ΑΛΛΟ ΚΑΙ ΟΥΤΕ ΘΑ ΑΠΟΜΑΚΡΥΝΟΝΤΑΙ ΠΟΛΥ ΑΠΟ ΤΗΝ ΠΗΓΗ ΤΗΣ ΘΕΡΜΟΤΗΤΑΣ, ΘΑ ΧΡΕΙΑΣΤΕΙ ΝΑ ΤΑ ΠΟΤΙΣΕΤΕ ΜΕ ΜΙΑ ΚΑΤΑΛΛΗΛΗ ΠΟΤΙΣΤΡΑ ΚΑΙ ΝΑ ΤΑ ΤΑΙΣΕΤΕ ΜΑ ΤΗΝ ΚΑΤΑΛΛΗΛΗ ΤΡΟΦΗ ΠΟΥ ΘΑ ΤΗΝ ΒΡΕΠΤΕ ΣΕ ΕΙΔΙΚΕΥΜΕΝΑ ΜΑΓΑΖΙΑ.

ΚΑΛΟ ΕΙΝΑΙ ΝΑ ΜΗΝ ΕΝΟΧΛΕΙΤΕ ΤΑ ΝΕΟΓΝΑ ΕΠΕΙΔΗ, ΜΕ ΤΗ ΣΕΙΡΑ ΤΟΥΣ, ΘΑ ΕΝΟΧΛΟΥΣΑΝ ΕΚΕΙΝΑ ΠΟΥ ΕΙΝΑΙ ΣΤΗ ΦΑΣΗ ΤΗΣ ΓΕΝΝΗΣΟΥΣ, ΤΡΟΠΟΠΟΙΟΝΤΑΣ ΠΡΟΣΚΑΙΡΑ ΤΙΣ ΕΣΩΤΕΡΙΚΕΣ ΣΥΝΘΗΚΕΣ ΤΗΣ ΣΥΣΚΕΥΗΣ ΕΠΩΑΣΗΣ.

Λ) ΣΤΟ ΤΕΛΟΣ ΤΗΣ ΕΠΩΑΣΗΣ ΧΡΕΙΑΖΕΤΑΙ ΝΑ ΠΛΑΥΝΕΤΕ ΤΗΝ ΣΥΣΚΕΥΗ ΜΕ ΕΝΑ ΥΓΡΟ ΠΑΝΙ ΚΑΙ, ΟΠΟΥ ΕΙΝΑΙ ΔΥΝΑΤΟΝ, ΜΕ ΖΕΣΤΟ ΝΕΡΟ.

ΕΠΗΜΕΡΟΣΕΙΣ

Α) ΟΤΑΝ ΕΙΝΑΙ ΔΥΝΑΤΟΝ, ΑΠΟΦΥΓΕΤΕ ΤΗΝ ΕΠΩΑΣΗ ΑΥΓΩΝ ΔΙΑΦΟΡΕΤΙΚΩΝ ΕΙΔΩΝ Η ΜΕ ΔΙΑΦΟΡΕΤΙΚΕΣ ΔΡΑΣΕΙΣ ΑΝΟΙΓΜΑΤΟΣ ΚΑΤΑ ΤΗΝ ΔΙΑΡΚΕΙΑ ΤΟΥ ΑΝΟΙΓΜΑΤΟΣ, ΑΝ ΑΝΑΠΤΥΣΣΟΝΤΑΙ ΕΝΤΟΝΕΣ ΜΥΡΩΔΙΕΣ ΠΟΥ ΟΦΕΙΛΟΝΤΑΙ ΣΤΟ ΘΑΝΑΤΟ ΝΕΟΓΝΩΝ, ΣΤΟ ΤΕΛΟΣ ΘΑ ΠΡΕΠΕΙ ΝΑ ΑΠΟΛΥΜΑΝΘΕΙ Η ΣΥΣΚΕΥΗ ΕΠΩΑΣΗΣ, ΠΛΑΥΤΟ ΘΑ ΠΡΕΠΕΙ ΝΑ ΚΛΕΙΣΤΕΙ ΟΛΑ ΤΑ ΑΝΟΙΓΜΑΤΑ ΠΟΥ ΒΡΙΣΚΟΝΤΑΙ ΜΕΣΑ ΣΤΗΝ ΣΥΣΚΕΥΗ, ΚΑΤΟΠΙΝ ΘΑ ΕΙΣΑΓΕΤΕ ΦΟΡΜΑΛΙΝΗ ΚΑΙ ΥΠΕΡΜΑΙΓΓΑΝΙΚΟ ΠΟΤΑΣΣΙΟ ΑΠΟ ΤΟ ΦΑΡΜΑΚΕΙΟ, ΦΡΟΝΤΙΖΟΝΤΑΣ ΝΑ ΤΑ ΒΑΛΕΤΕ ΣΕ ΕΝΑ ΠΛΑΣΤΙΚΟ ΔΟΧΕΙΟ ΠΟΥ ΠΕΡΙΕΧΕΙ ΠΕΡΙΠΟΥ 30 ΓΡΑΜΜΑΡΙΑ ΦΟΡΜΑΛΙΝΗ (ΔΙΑΛΥΜΑΤΟΣ ΜΥΡΜΗΚΙΚΗΣ ΑΛΔΕΥΔΗΣ ΣΤΟ 40%), ΠΡΟΣΘΕΤΟΝΤΑΣ ΑΜΕΣΩΣ, ΠΡΩΤΟΥ ΚΛΕΙΣΤΕ ΤΗΝ ΣΥΣΚΕΥΗ, ΜΙΣΗ ΚΟΥΤΑΛΙΑ ΥΠΕΡΜΑΙΓΓΑΝΙΚΟΥ ΠΟΤΑΣΣΙΟΥ ΓΙΑ ΝΑ ΑΠΟΤΡΑΠΕΙ Η ΕΙΣΠΙΝΟΗ ΔΗΛΗΤΗΡΙΩΔΩΝ ΑΤΜΩΝ, ΕΠΕΙΤΑ ΘΑ ΒΑΛΕΤΕ ΣΕ ΛΕΙΤΟΥΡΓΙΑ ΤΗΝ ΣΥΣΚΕΥΗ ΓΙΑ ΚΑΠΟΙΑ ΩΡΑ ΣΤΗΝ ΘΕΡΜΟΚΡΑΣΙΑ ΕΠΩΑΣΗΣ. ΤΕΛΟΣ, ΑΦΗΣΤΕ ΑΝΟΙΧΤΗ ΤΗΝ ΣΥΣΚΕΥΗ ΓΙΑ ΤΟΥΛΑΧΙΣΤΟΝ 24 ΩΡΕΣ ΓΙΑ ΝΑ ΔΙΔΕΧΕΤΕ ΤΟΥΣ ΑΤΜΟΥΣ ΚΑΙ ΤΙΣ ΜΥΡΩΔΙΕΣ. ΠΑΝΤΩΣ ΘΑ ΠΡΕΠΕΙ ΝΑ ΛΑΒΕΤΕ ΟΛΑ ΤΑ ΑΠΑΡΑΙΤΗΤΑ ΜΕΤΡΑ ΓΙΑ ΝΑ ΑΠΟΤΡΑΠΕΙ Η ΕΙΣΠΙΝΟΗ ΔΗΛΗΤΗΡΙΩΔΩΝ ΑΤΜΩΝ ΚΑΙ ΠΡΙΝ ΚΑΙ ΜΕΤΑ ΑΠΟ ΑΥΤΗΝ ΤΗΝ ΕΝΕΡΓΕΙΑ. ΩΣΤΟΣΟ ΣΥΝΙΣΤΑΤΑΙ Η ΧΡΗΣΗ ΓΑΝΤΙΩΝ, ΓΥΑΛΙΝΩΝ ΚΑΙ ΜΑΣΚΑΣ, ΣΕ ΧΩΡΟ ΑΝΟΙΧΤΟ ΑΛΛΑ ΠΡΟΣΤΑΤΕΥΜΕΝΟ, ΔΙΑΤΗΡΟΝΤΑΣ ΓΙΑ ΛΙΓΟ ΕΞΕΥΝΑΔΕΜΕΝΟ ΤΟ ΦΙΣ ΑΠΟ ΤΗΝ ΠΡΙΖΑ ΤΟΥ ΔΙΚΤΥΟΥ.

Β) ΚΑΤΑ ΤΗΝ ΔΙΑΡΚΕΙΑ ΤΗΣ ΕΠΩΑΣΗΣ ΑΝ ΣΗΜΕΙΩΘΕΙ ΘΑΜΠΩΜΑ ΣΤΟ ΔΙΑΦΑΝΕΣ ΚΑΠΑΚΙ ΜΕ ΔΗΜΙΟΥΡΓΕΙΑ ΣΤΑΓΟΝΩΝ, ΘΑ ΧΡΕΙΑΣΤΕΙ ΝΑ ΑΝΟΙΞΕΤΕ ΤΗΝ ΣΥΣΚΕΥΗ ΓΙΑ ΚΑΠΟΙΑ ΛΕΠΤΑ ΓΙΑ ΝΑ ΙΣΟΣΤΑΘΜΙΣΕΤΕ ΤΗΝ ΕΣΩΤΕΡΙΚΗ ΥΓΡΑΣΙΑ, ΤΗΝ ΣΤΙΓΜΗ ΤΟΥ ΑΝΟΙΓΜΑΤΟΣ ΤΩΝ ΑΥΓΩΝ, ΑΝΤΙΘΕΤΑ, ΕΙΝΑΙ ΦΥΣΙΚΟ ΝΑ ΒΡΑΧΕΙ ΤΟ ΔΙΑΦΑΝΕΣ ΚΑΠΑΚΙ ΚΑΙ ΕΙΝΑΙ ΣΗΜΑΝΤΙΚΟ ΝΑ ΜΗΝ ΤΟ ΑΝΟΙΞΕΤΕ ΓΙΑ ΝΑ ΜΗΝ ΜΕΙΩΘΕΙ Ο ΒΑΘΜΟΣ ΥΓΡΑΣΙΑΣ.

Χ) ΣΤΗΝ ΠΕΡΙΠΤΩΣΗ ΔΙΑΚΟΠΗΣ ΤΗΣ ΠΑΡΟΧΗΣ ΗΛΕΚΤΡΙΚΗΣ ΕΝΕΡΓΕΙΑΣ ΓΙΑ ΚΑΠΟΙΕΣ ΩΡΕΣ ΔΕΝ ΖΗΜΕΙΩΝΕΤΕ Η ΕΠΩΑΣΗ, ΑΡΚΕΙ ΝΑ ΜΗΝ ΑΝΟΙΧΤΕΙ Η ΣΥΣΚΕΥΗ ΟΤΑΝ Η ΔΙΑΚΟΠΗ ΔΙΑΡΚΕΣΕΙ ΠΕΡΙΣΣΟΤΕΡΟ ΑΠΟ 5-6 ΩΡΕΣ, ΣΑΝ ΤΕΛΕΥΤΑΙΑ ΕΝΕΡΓΕΙΑ, ΘΑ ΧΡΕΙΑΣΤΕΙ ΝΑ ΜΕΤΑΦΕΡΕΤΕ ΤΗΝ ΣΥΣΚΕΥΗ ΣΕ ΕΝΑ ΔΟΜΑΤΙΟ ΑΡΚΕΤΑ ΖΕΣΤΟ, ΑΦΗΝΟΝΤΑΣ ΤΗΝ ΑΝΟΙΧΤΗ ΓΙΑ ΝΑ ΚΡΥΩΝΟΥΝ ΤΑ ΑΥΓΑ ΟΣΟ ΤΟ ΔΥΝΑΤΟ ΛΙΓΟΤΕΡΟ.

Δ) ΣΤΗΝ ΑΡΧΗ ΤΩΝ ΤΡΩΝ ΠΡΟΗΓΟΥΜΕΝΩΝ ΗΜΕΡΩΝ ΑΠΟ ΤΟ ΑΝΟΙΓΜΑ ΠΡΕΠΕΙ ΝΑ ΒΟΥΝ ΟΙ ΔΙΑΧΩΡΙΣΤΕΣ ΑΠΟ ΤΗΝ ΣΥΣΚΕΥΗ ΕΠΩΑΣΗΣ ΓΙΑ ΝΑ ΑΦΗΣΟΥΝ ΧΩΡΟ ΣΤΑ ΝΕΟΓΕΝΝΗΤΑ.

ΣΤΟ ΤΕΛΟΣ ΤΗΣ ΕΠΩΑΣΗΣ

ΜΕΤΑ ΑΠΟ ΚΑΘΕ ΕΠΩΑΣΗ ΘΑ ΠΡΕΠΕΙ ΝΑ ΕΛΕΓΧΕΤΕ ΤΑ ΕΝΔΕΧΟΜΕΝΩΣ ΥΠΑΡΧΟΝΤΑ ΑΥΓΑ ΓΙΑ ΝΑ ΠΙΣΤΟΠΟΙΗΣΕΤΕ ΤΗΝ ΚΑΤΑΣΤΑΣΗ ΤΟΥΣ ΑΥΤΗ Η ΕΝΕΡΓΕΙΑ ΓΙΝΕΤΑΙ ΜΕ ΤΗΝ ΚΑΤΑΛΛΗΛΗ ΣΥΣΚΕΥΗ Η ΣΠΙΛΑΖΟΝΤΑΣ ΤΑ ΜΗ ΞΕΧΝΑΤΕ ΟΤΙ ΤΟ ΑΔΥΝΑΤΟ ΣΠΕΡΜΑ ΑΝΑΠΤΥΣΣΕΤΑΙ, ΑΛΛΑ ΜΠΟΡΕΙ ΝΑ ΜΗΝ ΦΤΑΣΕΙ ΣΤΗΝ ΣΩΣΤΗ ΩΡΙΜΑΝΣΗ ΚΑΙ ΕΠΟΜΕΝΩΣ ΣΤΟ ΑΝΟΙΓΜΑ.

ΘΕΡΜΟΜΕΤΡΟ ΚΑΙ ΡΥΘΜΙΣΗ ΤΗΣ ΘΕΡΜΟΚΡΑΣΙΑΣ

ΤΟ ΘΕΡΜΟΜΕΤΡΟ ΕΛΕΓΧΟΥ ΤΗΣ ΘΕΡΜΟΚΡΑΣΙΑΣ, ΜΕ ΤΗΝ ΔΙΑΦΑΝΗ ΘΗΚΗ ΑΝΤΙΚΡΟΥΣΩΩΝ, ΠΡΕΠΕΙ ΝΑ ΤΟΠΟΘΕΤΕΙΤΑΙ ΣΤΗΝ ΚΑΤΑΛΛΗΛΗ ΘΕΣΗ ΜΕΣΑ ΣΤΗΝ ΣΥΣΚΕΥΗ ΕΠΩΑΣΗΣ. ΣΤΗΝ ΠΕΡΙΠΤΩΣΗ ΠΟΥ Η ΣΚΑΛΑ ΑΝΑΓΝΩΣΗΣ ΤΟΥ ΘΕΡΜΟΜΕΤΡΟΥ ΔΕΝ ΑΝΤΙΣΤΟΙΧΕΙ ΣΤΟΝ ΜΕΓΕΘΘΥΝΤΙΚΟ ΦΑΚΟ, ΓΙΑ ΤΗΝ ΔΙΕΥΚΟΛΥΣΗ ΤΗΣ ΑΝΑΓΝΩΣΗΣ, ΚΡΑΤΩΝΤΑΣ ΑΚΙΝΗΤΩ ΤΟ ΘΕΡΜΟΜΕΤΡΟ ΔΙΑ ΜΕΣΟΥ ΤΩΝ ΔΥΟ ΑΝΟΙΓΜΑΤΩΝ ΠΟΥ ΒΡΙΣΚΟΝΤΑΙ ΣΤΟ ΚΑΤΩ ΜΕΡΟΣ ΤΗΣ ΘΗΚΗΣ, ΓΥΡΙΣΤΕ ΤΗΝ ΑΝΩΤΕΡΗ ΜΕΡΙΑ ΟΣΟ ΧΡΕΙΑΖΕΤΑΙ.

ΑΥΤΟ ΤΟ ΘΕΡΜΟΜΕΤΡΟ ΧΡΕΙΑΖΕΤΑΙ ΓΙΑ ΤΟΝ ΕΛΕΓΧΟ ΤΗΣ ΕΣΩΤΕΡΙΚΗΣ ΘΕΡΜΟΚΡΑΣΙΑΣ ΤΗΣ ΣΥΣΚΕΥΗΣ ΕΠΩΑΣΗΣ, Η ΟΠΟΙΑ ΕΙΝΑΙ ΤΕΛΕΙΑ, ΟΤΑΝ ΤΟ ΠΕΡΙΕΧΟΜΕΝΟ ΥΓΡΟ ΦΤΑΣΕΙ ΤΗΝ ΚΟΚΚΙΝΗ ΓΡΑΜΜΗ ΤΩΝ 100-Φ. ΜΕΤΑ ΤΟ ΑΝΑΜΑ ΤΗΣ ΣΥΣΚΕΥΗΣ, ΟΤΑΝ ΤΟ ΠΡΑΣΙΝΟ ΦΩΤΑΚΙ ΑΡΧΙΣΕΙ ΝΑ ΑΝΑΒΟΣΒΗΝΕΙ ΚΑΙ Η ΘΕΡΜΟΚΡΑΣΙΑ ΠΑΗΣΙΑΖΕΙ ΤΗΝ ΙΔΑΝΙΚΗ, ΕΛΕΓΧΟΝΤΑΣ ΤΟ ΘΕΡΜΟΜΕΤΡΟ, ΘΑ ΜΠΟΡΕΙ ΝΑ ΡΥΘΜΙΣΤΕΙ ΑΥΞΑΝΟΝΤΑΣ ΤΗΝ Η ΜΕΙΩΝΟΝΤΑΣ ΤΗΝ ΓΥΡΝΟΝΤΑΣ ΤΗΝ ΒΙΔΑ ΡΥΘΜΙΣΗΣ ΜΕ ΕΝΑ ΜΙΚΡΟ ΚΑΤΣΑΒΙΑ (ΒΛΕΠΕ ΣΧΗΜΑ 7).

ΓΙΑ ΝΑ ΔΙΕΥΚΟΛΥΝΕΤΕ ΑΥΤΗ ΤΗΝ ΕΝΕΡΓΕΙΑ, ΠΡΟΣΕΞΤΕ ΤΟ ΦΩΤΑΚΙ ΠΡΑΣΙΝΟΥ ΧΡΩΜΑΤΟΣ ΠΟΥ ΑΡΧΙΚΑ ΜΕΝΕΙ ΠΛΑΤΑ ΑΝΑΜΕΝΟ ΚΑΙ ΑΡΧΙΖΕΙ ΝΑ ΑΝΑΒΟΣΒΗΝΕΙ ΜΟΝΟ ΟΤΑΝ Η ΕΣΩΤΕΡΙΚΗ ΘΕΡΜΟΚΡΑΣΙΑ ΤΗΣ ΣΥΣΚΕΥΗΣ ΦΤΑΣΕΙ ΣΤΗΝ ΙΔΙΑ ΤΙΜΗ ΜΕ ΑΥΤΗ ΠΟΥ ΕΧΕΙ ΡΥΘΜΙΣΤΕΙ ΓΥΡΝΟΝΤΑΣ ΤΗΝ ΒΙΔΑ ΡΥΘΜΙΣΗΣ.

ΚΑΤΟΠΙΝ, ΓΙΑ ΝΑ ΑΥΞΗΣΕΤΕ ΤΗΝ ΘΕΡΜΟΚΡΑΣΙΑ ΓΥΡΙΣΤΕ ΤΗΝ ΒΙΔΑ ΛΙΓΟ ΚΑΘΕ ΦΟΡΑ ΠΡΟΣ ΤΑ ΔΕΞΙΑ, ΠΕΡΙΜΕΝΟΝΤΑΣ ΓΙΑ ΛΙΓΑ ΛΕΠΤΑ, ΑΠΟ ΤΗΝ ΣΤΙΓΜΗ ΠΟΥ ΤΟ ΠΡΑΣΙΝΟ ΦΩΤΑΚΙ ΦΩΤΑΚΙ ΑΡΧΙΖΕΙ ΝΑ ΑΝΑΒΟΣΒΗΝΕΙ, ΓΙΑ ΝΑ ΣΤΑΘΕΡΟΠΟΙΗΘΕΙ Η ΘΕΡΜΟΚΡΑΣΙΑ, ΕΠΙΑΝΑΛΑΜΒΑΝΟΝΤΑΣ ΤΗΝ ΕΝΕΡΓΕΙΑ ΜΕΧΡΙΣ ΟΤΟΥ ΑΝΑΙΒΕΙ ΤΟ ΥΓΡΟ ΣΤΟ ΕΠΙΘΥΜΗΤΟ ΣΗΜΕΙΟ ΤΗΣ ΣΚΑΛΑΣ ΤΟΥ ΘΕΡΜΟΜΕΤΡΟΥ ΕΛΕΓΧΟΥ, ΓΙΑ ΝΑ ΜΕΙΩΣΕΤΕ ΤΗΝ ΘΕΡΜΟΚ-

ΡΑΣΙΑ, ΑΡΚΕΙ ΝΑ ΓΥΡΙΣΕΤΕ ΤΗ ΒΙΔΑ, ΛΙΓΟ ΚΑΘΕ ΦΟΡΑ ΠΡΟΣ ΤΑ ΑΡΙΣΤΕΡΑ, ΠΕΡΙΜΕΝΟΝΤΑΣ ΓΙΑ ΛΙΓΑ ΛΕΠΤΑ ΑΠΟ ΤΗΝ ΣΤΙΓΜΗ ΠΟΥ ΤΟ ΦΩΤΑΚΙ ΑΡΧΙΖΕΙ (ΜΕΙΩΝΕΤΑΙ Η ΦΩΤΕΙΝΟΤΗΤΑ) ΝΑ ΑΝΑΒΟΣΒΗΝΕΙ, ΓΙΑ ΝΑ ΣΤΑΘΕΡΟΠΟΙΗΘΕΙ Η ΘΕΡΜΟΚΡΑΣΙΑ, ΕΠΙΑΝΑΛΑΜΒΑΝΟΝΤΑΣ ΤΗΝ ΕΝΕΡΓΕΙΑ ΜΕΧΡΙΣ ΟΤΟΥ ΚΑΤΕΒΕΙ ΤΟ ΥΓΡΟ ΣΤΟ ΕΠΙΘΥΜΗΤΟ ΣΗΜΕΙΟ ΤΗΣ ΣΚΑΛΑΣ ΤΟΥ ΘΕΡΜΟΜΕΤΡΟΥ ΕΛΕΓΧΟΥ. ΣΥΝΙΣΤΑΤΑΙ ΝΑ ΠΡΑΓΜΑΤΟΠΟΙΕΙΤΕ ΑΥΤΗ ΤΗΝ ΕΝΕΡΓΕΙΑ ΜΟΝΟ ΣΕ ΠΕΡΙΠΤΩΣΗ ΑΝΑΓΚΗΣ ΚΑΙ ΜΕ ΛΕΠΤΟΤΗΤΑ.

ΠΛΑΥΤΟ, ΠΡΙΝ ΑΠΟ ΚΑΘΕ ΕΠΩΑΣΗ, ΕΛΕΓΧΕΤΕ ΤΟ ΘΕΡΜΟΜΕΤΡΟ ΚΑΙ ΒΕΒΑΙΩΘΕΙΤΕ ΟΤΙ ΤΟ ΥΓΡΟ ΔΕΝ ΕΙΝΑΙ ΤΕΜΑΧΙΣΜΕΝΟ ΑΠΟ ΚΡΟΥΣΕΙΣ ΠΟΥ ΕΧΕΙ ΥΠΟΣΤΕΙ ΓΙΑ ΝΑ ΕΙΝΑΙ ΛΕΙΤΟΥΡΓΙΚΟ ΤΟ ΘΕΡΜΟΜΕΤΡΟ ΠΡΕΠΕΙ ΝΑ ΠΑΡΟΥΣΙΑΖΕΤΑΙ ΤΟ ΥΓΡΟ ΜΕΣΑ ΣΤΟ ΤΡΙΧΟΕΙΔΕΣ ΩΔΗΝΑΚΙ ΣΑΝ ΜΙΑ ΜΟΝΑΔΙΚΗ ΚΑΙ ΣΥΝΕΧΟΜΕΝΗ ΓΡΑΜΜΗ ΑΠΟ ΤΟΝ ΒΟΛΒΟ ΠΟΥ ΒΡΙΣΚΕΤΑΙ ΣΤΗΝ "ΑΚΡΗ" (ΒΛΕΠΕ ΣΧΗΜΑ (8)). ΟΤΑΝ ΤΟ ΥΓΡΟ ΕΙΝΑΙ ΤΕΜΑΧΙΣΜΕΝΟ ΧΡΕΙΑΖΕΤΑΙ ΝΑ ΖΗΤΗΣΕΤΕ ΤΟ ΘΕΡΜΟΜΕΤΡΟ ΑΝΤΑΛΛΑΓΗΣ.

ΧΡΗΣΙΜΕΣ ΕΝΔΕΙΞΕΙΣ

ΑΝ ΚΑΤΑ ΤΗΝ ΛΕΙΤΟΥΡΓΙΑ, ΤΟ ΦΩΤΑΚΙ (ΒΛΕΠΕ ΣΧΗΜΑ 3), ΔΕΝ ΦΑΙΝΕΤΑΙ ΠΙΑ ΠΡΑΣΙΝΟ ΑΛΛΑ ΓΙΝΕΤΑΙ ΚΟΚΚΙΝΟ ΚΑΙ ΑΝΑΒΟΣΒΗΝΕΙ, ΠΑΙΡΝΟΝΤΑΣ ΤΙΣ ΑΠΑΡΑΙΤΗΤΕΣ ΠΡΟΦΥΛΑΞΕΙΣ ΚΑΙ ΧΩΡΙΣ ΝΑ ΔΙΑΤΡΕΞΕΤΕ ΚΙΝΑΥΝΟΥΣ, ΒΓΑΛΤΕ ΤΟ ΦΙΣ ΑΠΟ ΤΗΝ ΠΡΙΖΑ ΤΟΥ ΔΙΚΤΥΟΥ ΣΤΗΝ ΠΕΡΙΠΤΩΣΗ ΠΟΥ ΠΑΡΟΥΣΙΑΣΤΟΥΝ ΑΝΩΜΑΛΙΕΣ ΟΙ ΟΠΟΙΕΣ ΘΑ ΟΔΗΓΗΣΟΥΣ ΣΤΟ ΣΒΗΣΙΜΟ. ΣΤΗΝ ΠΕΡΙΠΤΩΣΗ ΠΟΥ Η ΘΕΡΜΟΚΡΑΣΙΑ ΕΙΝΑΙ ΜΙΑ Η ΔΥΟ ΓΡΑΜΜΕΣ ΠΙΟ ΠΛΑΝΩ ΑΠΟ ΤΗΝ ΚΟΚΚΙΝΗ ΓΡΑΜΜΗ ΤΩΝ 100-Φ ΚΑΙ ΔΕΝ ΥΠΑΡΧΕΙ ΕΠΙΚΙΝΔΥΝΗ ΚΑΤΑΣΤΑΣΗ, ΑΝ ΔΕΝ ΕΙΝΑΙ ΔΥΝΑΤΟΝ ΝΑ ΑΛΛΑΞΕΤΕ ΤΗΝ ΘΕΡΜΟΚΡΑΣΙΑ, ΘΑ ΠΡΕΠΕΙ ΝΑ ΒΓΑΛΕΤΕ ΤΟ ΦΙΣ ΑΠΟ ΤΗΝ ΠΡΙΖΑ ΤΟΥ ΔΙΚΤΥΟΥ ΓΙΑ ΤΟΥΛΑΧΙΣΤΟΝ ΕΝΑ ΛΕΠΤΟ, ΚΑΤΟΠΙΝ ΞΑΝΑΒΑΛΤΕ ΤΟ ΦΙΣ ΣΤΗΝ ΠΡΙΖΑ ΚΑΙ ΑΝ ΤΟ ΦΩΤΑΚΙ ΦΑΝΕΙ ΠΡΑΣΙΝΟ ΜΠΟΡΕΙ ΝΑ ΣΥΝΕΧΙΣΤΕΙ Η ΕΠΩΑΣΗ ΕΛΕΓΧΟΝΤΑΣ ΤΗΝ ΚΑΤΑΣΤΑΣΗ, ΔΙΑΦΟΡΕΤΙΚΑ, ΑΝ ΤΟ ΦΩΤΑΚΙ ΞΑΝΑΓΙΝΕΙ ΚΟΚΚΙΝΟ, ΘΑ ΠΡΕΠΕΙ ΝΑ ΣΒΗΣΕΤΕ ΤΗΝ ΣΥΣΚΕΥΗ ΚΑΙ ΝΑ ΕΛΘΕΤΕ ΣΕ ΕΠΑΦΗ ΜΕ ΤΗΝ ΝΟΪΤΑΛ Η ΜΕ ΕΝΑ ΕΞΟΥΣΙΟΔΟΤΗΜΕΝΟ ΚΕΝΤΡΟ ΕΠΙΒΛΕΨΗΣ. ΑΝ ΤΟ ΘΕΡΜΟΜΕΤΡΟ ΠΟΥ ΠΑΡΕΧΕΤΑΙ ΕΙΝΑΙ ΥΔΑΡΓΥΡΟΥ (ΔΗΛ. ΟΤΑΝ ΤΟ ΠΕΡΙΕΧΟΜΕΝΟ ΥΓΡΟ ΕΙΝΑΙ ΧΡΩΜΑΤΟΣ ΑΣΗΜΕΝΙΟΥ), ΣΤΗΝ ΠΕΡΙΠΤΩΣΗ ΠΟΥ ΣΠΑΣΕΙ Ο ΒΟΛΒΟΣ ΤΟΥ ΘΕΡΜΟΜΕΤΡΟΥ ΜΕ ΣΥΝΕΠΕΙΑ ΝΑ ΧΥΘΕΙ Ο ΥΔΑΡΓΥΡΟΣ, ΑΚΟΛΟΥΘΗΣΤΕ ΤΙΣ ΑΚΟΛΟΥΘΕΣ ΕΝΕΡΓΕΙΕΣ:

- ΣΥΛΛΕΞΤΕ ΤΟΝ ΥΔΑΡΓΥΡΟ Σ ΕΝΑ ΓΥΑΛΙΝΟ Η ΠΛΑΣΤΙΚΟ ΔΟΧΕΙΟ ΜΕ ΣΤΕΓΑΝΟ ΚΑΠΑΚΙ ΚΑΙ ΣΤΕΙΛΤΕ ΤΟ ΣΤΗΝ ΝΟΪΤΑΛ ΟΠΟΥ ΘΑ ΠΡΟΒΛΕΨΕΙ ΓΙΑ ΤΗΝ ΑΠΟΣΥΡΣΗ ΤΟΥ.

- ΣΤΗΝ ΠΕΡΙΠΤΩΣΗ ΠΟΥ ΤΟ ΘΕΡΜΟΜΕΤΡΟ ΥΔΑΡΓΥΡΟΥ ΕΙΝΑΙ ΕΛΛΑΤΩΜΑΤΙΚΟ, ΑΚΟΜΑ ΚΑΙ ΝΑ ΜΗΝ ΠΑΡΟΥΣΙΑΖΕΙ ΡΩΓΜΕΣ, ΘΑ ΠΡΕΠΕΙ ΝΑ ΣΤΑΛΕΙ ΣΤΗΝ ΝΟΪΤΑΛ ΟΠΟΥ ΘΑ ΠΡΟΒΛΕΨΕΙ ΓΙΑ ΤΗΝ ΑΠΟΣΥΡΣΗ ΤΟΥ.

- ΕΠΕΙΔΗ ΠΡΟΚΕΙΤΑΙ ΓΙΑ ΗΛΕΚΤΡΙΚΗ ΣΥΣΚΕΥΗ ΔΕΝ ΘΑ ΠΡΕΠΕΙ ΠΟΤΕ ΝΑ ΑΓΓΙΖΕΤΑΙ ΜΕ ΒΡΕΓΜΕΝΑ ΧΕΡΙΑ Η ΓΥΜΝΑ ΠΟΔΙΑ.

- Η ΣΥΣΚΕΥΗ ΠΡΟΟΡΙΖΕΤΑΙ ΜΟΝΟ ΓΙΑ ΕΣΩΤΕΡΙΚΗ ΧΡΗΣΗ, Η ΕΝΔΕΧΟΜΕΝΗ ΕΠΑΦΗ ΤΗΣ ΣΥΣΚΕΥΗΣ ΜΕ ΡΥΨΗ ΝΕΡΟΥ ΜΠΟΡΕΙ ΝΑ ΠΡΟΚΑΛΕΣΕΙ ΗΛΕΚΤΡΟΠΑΝΕΙΑ.

- ΑΠΟΦΥΓΕΤΕ ΤΗΝ ΑΚΑΤΑΛΛΗΛΗ ΧΡΗΣΗ ΜΠΑΛΑΝΤΕΖΩΝ, ΔΙΑΤΗΡΕΙΤΕ ΤΙΣ ΣΥΝΔΕΞΕΙΣ ΣΤΕΓΝΕΣ ΚΑΙ ΜΗΝ ΚΑΤΑΣΤΡΕΦΕΤΕ ΤΑ ΚΑΛΩΔΙΑ ΤΡΟΦΟΔΟΣΙΑΣ ΚΑΤΑ ΤΗΝ ΔΙΑΡΚΕΙΑ ΤΗΣ ΧΡΗΣΗΣ ΤΟ ΚΑΛΩΔΙΟ ΤΡΟΦΟΔΟΣΙΑΣ ΠΡΕΠΕΙ ΝΑ ΤΟΠΟΘΕΤΕΙΤΑΙ Η ΝΑ ΠΡΟΣΤΑΤΕΥΕΤΑΙ ΜΕ ΤΡΟΠΟ ΩΣΤΕ ΝΑ ΜΗΝ ΠΑΗΣΙΑΖΕΤΑΙ ΑΠΟ ΤΑ ΖΩΑ.

- Η ΣΥΣΚΕΥΗ ΔΕΝ ΠΡΕΠΕΙ ΠΟΤΕ ΝΑ ΧΡΗΣΙΜΟΠΟΙΗΘΕΙ ΣΕ ΕΠΙΚΙΝΔΥΝΑ ΠΕΡΙΒΑΛΛΟΝΤΑ, ΟΠΟΥ ΕΙΝΑΙ ΔΥΝΑΤΟΝ ΝΑ ΥΠΑΡΧΕΙ ΚΟΡΕΣΜΟΣ ΑΠΟ ΕΥΦΛΕΚΤΑ ΑΕΡΙΑ Η ΝΑ ΥΠΑΡΧΕΙ ΕΠΑΦΗ ΜΕ ΔΙΑΦΟΡΑ ΕΥΦΛΕΚΤΑ ΥΓΡΑ Η ΟΥΣΙΕΣ.

- Ο ΚΑΘΑΡΙΣΜΟΣ Η Η ΣΥΝΤΗΡΗΣΗ ΤΗΣ ΣΥΣΚΕΥΗΣ ΠΡΕΠΕΙ ΝΑ ΓΙΝΕΙ ΜΕ ΕΝΑ ΠΑΝΙ Η ΒΟΥΡΤΣΕΣ, ΧΩΡΙΣ ΤΗΝ ΧΡΗΣΗ ΣΚΕΥΩΝ Η ΥΓΡΩΝ, ΚΑΙ ΟΙ ΣΚΟΝΕΣ ΘΑ ΠΡΕΠΕΙ ΝΑ ΑΠΟΜΑΚΡΥΝΟΝΤΑΙ ΜΕ ΕΝΑ, ΟΧΙ ΒΙΑΙΟ, ΦΥΣΗΜΑ ΑΕΡΑ, ΘΥΜΙΖΟΝΤΑΣ ΟΤΙ ΘΑ ΠΡΕΠΕΙ ΠΑΝΤΑ ΠΡΩΤΑ ΝΑ ΒΓΑΖΕΤΕ ΤΟΝ ΡΕΥΜΑΤΟΔΗΠΤΗ (ΦΙΣ) ΑΠΟ ΤΗΝ ΠΡΙΖΑ ΤΟΥ ΔΙΚΤΥΟΥ.

- Η ΣΥΝΤΗΡΗΣΗ ΠΡΕΠΕΙ ΝΑ ΠΕΡΙΟΡΙΣΤΕΙ ΣΕ ΚΑΝΟΝΙΚΟΥΣ ΠΕΡΙΟΔΙΚΟΥΣ ΕΛΕΓΧΟΥΣ (ΠΡΩΤΟΥ ΤΗΝ ΧΡΗΣΗ) ΤΩΝ ΤΜΗΜΑΤΩΝ ΠΟΥ ΚΙΝΟΥΝΤΑΙ ΚΑΙ ΤΟΥ ΚΑΛΩΔΙΟΥ ΤΡΟΦΟΔΟΣΙΑΣ, ΓΙΑ ΝΑ ΒΕΒΑΙΩΘΕΙ ΜΙΑ ΤΥΧΟΝ ΒΛΑΒΗ ΤΟΥΣ Η ΦΘΩΡΑ, ΣΤΗΝ ΠΕΡΙΠΤΩΣΗ ΠΟΥ ΣΤΗΝ ΣΥΣΚΕΥΗ ΠΡΟΚΕΙΤΑΙ ΒΛΑΒΗ ΔΕΝ ΘΑ ΠΡΕΠΕΙ ΝΑ ΧΡΗΣΙΜΟΠΟΙΕΙΤΑΙ.

- ΑΛΛΕΣ ΕΝΕΡΓΕΙΕΣ ΚΑΘΑΡΙΣΜΟΥ Η ΣΥΝΤΗΡΗΣΗΣ ΤΗΣ ΣΥΣΚΕΥΗΣ ΘΑ ΓΙΝΟΝΤΑΙ ΜΟΝΟ ΑΠΟ ΕΞΕΙΔΙΚΕΥΜΕΝΟ ΠΡΟΣΩΠΙΚΟ ΕΝΟΣ ΕΞΟΥΣΙΟΔΟΤΗΜΕΝΟΥ ΚΕΝΤΡΟΥ ΕΠΙΒΛΕΨΗΣ Η ΑΠΟ ΤΗΝ ΝΟΪΤΑΛ.

- ΜΗΝ ΜΕΤΑΚΙΝΕΙΤΕ ΤΗΝ ΣΥΣΚΕΥΗ ΤΡΩΝΟΝΤΑΣ ΤΗΝ ΑΠΟ ΤΟ ΚΑΛΩΔΙΟ ΤΡΟΦΟΔΟΣΙΑΣ, ΑΛΛΑ ΒΓΑΛΤΕ ΠΑΝΤΑ ΤΟ ΦΙΣ ΑΠΟ ΤΗΝ ΠΡΙΖΑ ΤΡΟΦΟΔΟΣΙΑΣ ΠΡΩΤΟΥ ΑΠΟ ΚΑΘΕ ΜΕΤΑΚΙΝΗΣΗ.

- ΟΙ ΕΝΔΕΧΟΜΕΝΕΣ ΕΠΙΣΚΕΥΕΣ, ΣΥΜΠΕΡΙΛΑΜΒΑΝΟΜΕΝΗΣ ΤΗΣ ΑΝΤΙΚΑΤΑ-

ΕΤΑΞΗΣ ΤΟΥ ΚΑΛΩΔΙΟΥ ΤΡΟΦΟΔΟΣΙΑΣ ΘΑ ΠΡΕΠΕΙ ΝΑ ΠΡΑΓΜΑΤΟΠΟΙΟΥΝΤΑΙ ΜΟΝΟ ΑΠΟ ΕΞΕΙΔΙΚΕΥΜΕΝΟ ΠΡΟΣΩΠΙΚΟ ΕΝΟΣ ΕΞΟΥΣΙΟΔΟΤΗΜΕΝΟΥ ΚΕΝΤΡΟΥ ΕΠΙΒΛΕΨΗΣ Η ΑΠΟ ΤΗΝ ΝΟΣΙΤΑΛΑ.

- ΟΤΑΝ ΜΕΤΑΧΕΙΡΙΖΕΣΤΕ ΜΙΑ ΗΛΕΚΤΡΙΚΗ ΣΥΣΚΕΥΗ, ΣΕ ΠΕΡΙΠΤΩΣΗ ΠΥΡΚΑΓΙΑΣ, ΤΟ ΣΒΗΣΙΜΟ ΘΑ ΠΡΕΠΕΙ ΝΑ ΠΡΑΓΜΑΤΟΠΟΙΕΙΤΑΙ ΑΠΟ ΠΥΡΟΣΒΕΣΤΗΡΕΣ ΣΚΟΝΗΣ ΚΑΙ ΠΟΤΕ ΝΕΡΟΥ ΓΙΑ ΤΗΝ ΑΠΟΦΥΓΗ ΗΛΕΚΤΡΟΠΑΛΗΣΙΑΣ.

- ΟΤΑΝ Η ΣΥΣΚΕΥΗ ΕΙΝΑΙ ΕΚΤΟΣ ΧΡΗΣΗΣ, ΓΙΑ ΝΑ ΣΤΑΛΛΕΙ ΣΕ ΜΙΑ ΕΞΟΥΣΙΟΔΟΤΗΜΕΝΗ ΧΩΜΑΤΕΡΗ, ΘΑ ΠΡΕΠΕΙ ΝΑ ΑΧΡΗΣΤΕΥΤΕΙ ΚΟΒΟΝΤΑΣ ΤΟ ΚΑΛΩΔΙΟ ΤΡΟΦΟΔΟΣΙΑΣ ΟΣΟ ΤΟ ΔΥΝΑΤΟΝ ΠΙΟ ΚΟΝΤΑ ΣΤΟ ΣΗΜΕΙΟ ΕΞΟΔΟΥ ΑΠΟ ΤΗΝ ΣΥΣΚΕΥΗ, ΘΥΜΙΖΟΝΤΑΣ ΟΤΙ ΠΡΕΠΕΙ ΝΑ ΠΡΑΓΜΑΤΟΠΟΙΗΘΕΙ ΑΥΤΗ Η ΕΝΕΡΓΕΙΑ ΜΟΝΟ ΑΦΟΥ, ΠΡΙΝ ΕΧΕΙ ΒΓΕΙ ΑΠΟ ΤΗΝ ΠΡΙΖΑ ΤΟΥ ΔΙΚΤΥΟΥ.

ΠΙΝΑΚΑΣ ΕΠΙΘΑΞΗΣ

ΕΙΔΗ ΑΥΤΩΝ	Ν° ΗΜΕΡΩΝ ΕΠΙΘΑΞΗΣ	ΠΕΡΙΣΤΡΟΦΗ ΤΩΝ ΑΥΤΩΝ
ΟΡΥΚΤΙ	16-17	ΑΠΟ ΤΗΝ 1η ΕΩΣ ΤΗΝ 14η ΗΜΕΡΑ
ΚΟΤΤΑ	20-21	ΑΠΟ ΤΗΝ 1η ΕΩΣ ΤΗΝ 18η ΗΜΕΡΑ
ΠΕΡΔΙΚΑ	23-24	ΑΠΟ ΤΗΝ 1η ΕΩΣ ΤΗΝ 20η ΗΜΕΡΑ
ΦΑΣΙΑΝΟΣ	24-25	ΑΠΟ ΤΗΝ 1η ΕΩΣ ΤΗΝ 21η ΗΜΕΡΑ
ΦΡΑΓΚΟΚΟΤΤΑ	26-27	ΑΠΟ ΤΗΝ 1η ΕΩΣ ΤΗΝ 23η ΗΜΕΡΑ
ΠΑΠΙΑ	27-28	ΑΠΟ ΤΗΝ 1η ΕΩΣ ΤΗΝ 25η ΗΜΕΡΑ
ΓΑΛΟΠΟΥΛΑ	28-30	ΑΠΟ ΤΗΝ 1η ΕΩΣ ΤΗΝ 26η ΗΜΕΡΑ
ΧΗΝΑ	29-30	ΑΠΟ ΤΗΝ 1η ΕΩΣ ΤΗΝ 27η ΗΜΕΡΑ

قد تكون الرطوبة الإجمالية ما بين 50 و 70%.

- من المهم تجنب تعريض البيض لأشعة الشمس وللمناطق شديدة الحرارة، لأنه بداخل البيضة تتم عملية النمو والتي إنقطعت خلال عملية التخزين الضرورية قبل الحضانة
- يجب على البيض أن يجمع على الأقل 4 مرات في اليوم (بعد غسل الأيدي) وتوضع في الأواني الخاصة بها وذلك يجعل طرف البيضة بإتجاه الأسفل، و في حالة إرتفاع درجة الحرارة أو إنخفاضها يجب جمع البيض كل ساعة.
- في اخر اليوم يقع جمع البيض الأخير مع تجنب تركها في العش كامل الليل مع غلق مداخل الأعشاش وإعادة فتحها عند الصباح الباكر قبل عملية النشر الجديدة
- وجب جمع البيض بعد نشره مباشرة مع تجنب إرتطامها ببعضها البعض ومن المهم إختيار البيض حسب حجمه، كبره، وزنه و غشائه، يجب إختيار البيض المتوسط الحجم (لا كبير ولا صغير)، ليس لولبي الشكل ولا دائره مع غشاء قليل الثقب، مع إمكانية إختيارها متساوية فيما بينها إضافة إلى ذلك يجب ان يكون البيض نظيفا مع عدم إستعمال الماء لغسلها. البيض الدائري الشكل أو الملولب يغطي فراخ ضعيفة بينما البيض ذا القشرة المتجمدة وجب حذفه لأنه يحتوي على كثير من الكسيوم وعند تعرضها للرطوبة والحرارة تصلب وتمنع بذلك النمو الطبيعي للجنين ويصحب ذلك موت القشرة .

- يستخدم البيض لا يحتوي على الحاصيات المذكورة تقل نسبة التكاثر
- البيض الذي وقع إختياره يجب أن يوضع في الأواني النظيفة الخاصة به (المتوفرة في كل مكان)، مع توجيه أطراف البيض نحو الأسفل وإبقائها لمدة 24 ساعة على الأقل مع الإحتفاض به في حرارة لا تتجاوز 15 إلى 18 درجة، و رطوبة نسبية تتراوح بين 70 و 75%، وبعد ذلك يمكن إدخاله في الحاضنة.
- للتحصل على نتيجة جيدة من الضروري أن لا يحتفض بالبيض المستعمل أكثر من 5 أيام من تاريخ نشرها، مع العلم أنه كما كان البيض رطب تكون أعلى نسبة التحصل على فراخ سليمة و قوية، بينما لو إستعملنا بيض يفوق عمره 5 أيام يتعرض للأضرار التالية

 - 1 - لا يتم التفريخ و بالتالي تموت الفراخ داخل البيض
 - 2 - لا تبلغ الأجنة مرحلة النضج.
 - 3 - يتم التفريخ في وقت متأخر ويكون غير منتظم و معدل الحياة قصير عند الفراخ، وتة الفراخ.
 - 4 - بعض الفراخ تتمكن من تقب الغشاء ولكنها تبقى سميكة البيضة نظرا لضعفها.
 - 5 - توجد نسبة ملحوظة من البيض الأبيض لأن النطفة قديمة و لا تنمو، من المعنوم أن البيض القديم يتسبب في ضعف نسبة التكاثر.
 - أحد الأسباب التي تلحق الضرر بالبيض المحضون هي الإحتفاض به في الحاضنة لمدة تفوق 5 أيام من موعد نشرها و ذلك يجمع عدد معين مبالأ الحاضنة.
 - الحلاصة قبل حضن البيض يجب أن يمضي 24 ساعة من موعد نشره كما سبق ذكره.

البيض الجاهز للحضن

شكل، قياس و وزن البيض الذي سيحضن، سعة الحاضنة (أنظر الملحق الملون رقم 1)

أبيض الدجاج متوسط الحجم حيث تحذف بعض الحواجز لإعطاء مجال للبيض
بمعدتك إمكانية الدوران بشكل حر (أنظر الصورة رقم ١).
الحاضنة

ينصح بإختيار مكان تكون فيه الحرارة مستقرة، حيث لا تكون أقل من ١٦ در

(وإلا تنخفض الحرارة في الحاضنة) ولا تتعدى ٢٦ درجة ميثاوية، حتى إذا
الحاضنة العمل في بيئة ذات حرارة تصل إلى ٣١ درجة، مع رطوبة تتراوح بين
بدون روائح مع التهوية الجيدة وغير جاف لذلك لا يجب ترك الشبابيك و لا الأ
مفتوحة التي يمكن أن تسبب في تيار هوائي يفسد البيض المحضون. من الأفض
تكون البيئة قليلة الظلمة وتوضع الحاضنة فوق طابق من الخشب في مكان صد
في علو لا يقل عن ٨٠ سم من الأرض. لا يجب أن توضع الحاضنة مباشرة با
مصادر الحرارة لأنها يمكن أن تزيد من حرارتها الداخلية. المكان الذي وقع إختي
يجب أن يكون خاليا من أي نوع من أنواع الحيوانات، حتى الفراخ التي
خرجت لتوها من البيض. لا يجب القيام بعمليات تنظيف الأشياء التي توجد
بالقرب من الحاضنة وذلك لتفادي قطرات المياه المحتملة التي يمكن أن تسبب
في كسر العزلة و خلق هزة كهربائية.

تحضير و إعداد الحاضنة للعمل

قبل أن نضع الجهاز للعمل من المهم جدا قراءة كل التعليمات.

يستعمل الجهاز فقط للهدف المحدد له، أي نوع اخر من الإستعمال الخططي
له يعتبر خطرا و للمؤسسة المصنعة لا تتحمل أية مسؤولية يمكن أن تضر بالإن
الحيوان أو الأشياء.

القياسات قطر الطول م	الوزن غرام	السمة COVATUTTO رقم	السمة COVATUTTO رقم
٣٠٥٥	١١	٧٠	١٤٠
٥٠٤٠ ٥٠ × ٤٣	٤٥٧ ٥٣	٢٤	٥٤ ٤٨
٤٠٣٠	١٢	٤٢	٨٤
٤٦٣٥	٣٥	٣٠	٦٠
٤٩٣٥ ٤٩ × ٣٨	٤٥ ٥٠	٣٠ ٢٤	٦٠ ٥٤
٦٠٤٦	٧٠	٢٠	٤٠
٦٥ × ٤٢	٧٥	١٦	٣٢
٦٦٤٦ ٧٥ × ٥٠	٧٠ ٨٥	١٦ ١٣	٣٢ ٢٨
١٠٦٥	١٢٠	٦	١٥
١٠٦ × ٢٨	١٤٠	٤	١٠

بيض الغير جاهز للحضن

بعية و عيوب البيض الغير جاهز للحضن (أنظر للملحق الملون رقم ٢)

صف حامل البيض

مد صنع لإحتواء جميع أصناف البيض الذي يحضن وهو صالح للتفريخ.

قع نشر البيض في صفوف و هو محفوظ على هذه الشاكلة عن طريق حواجز

كمن التحرك بها من خلال مقود يوجد على جدار الحاضنة و حسب حجم البيض.

ورن البيض يقع بنقل الطبقة المتحركة إلى وسط صاحب محرك البيض، أولا في إتجاه

الصباح) و بعد ذلك في الإتجاه الاخر (المساء) و مع عملية إستيعاب كل البيض

. أيضا التفريخ. يمثل القدرة على تحريك البيض من الخارج بدون اللجوء إلى فتح الحاضنة.

الطلب وقع صنع و تزويد << محرك البيض الأوتوماتيكي >> الذي إذا طبق على الحاضنة

بمكة تدوير البيض بدون اللجوء إلى فعل ذلك يدويا .

إستعمال الحواجز

يقع إدخال الحواجز في مواقع القيادة، وذلك بليماعدن حسب أحجام البيض و ترك مجال

صغير يسمح بالدوران. بين الحاجز والاخر أدخل شريط ليفسح المجال للدوران صحیح.

ينصح بتبني هذا الحل ، عندما يحضن البيض الصغير (السمان، التدرج.....)

أبيض الدجاج متوسط الحجم حيث تحذف بعض الحواجز لإعطاء مجال للبيض

حذيفة تمكن من دوران الهواء بشكل متوازن.

سـ في اليوم السادس والسابع من الممكن (وليس ضروريا) <<تفريق>> البيض لإزالة الغير ملقح من هذه العملية تتم في مكان مظلم، إضاءة البيض في المكان المعاكس لظرفها والتي تبقى متجهة نحو الأسفل. باستعمال مشعل ذا ضوء صامع أو الآلة المخصصة للبيض.

البيضة الملقحة تحتوي على نقطة في طور النمو و بداخلها يرى شكل يشبه عنكبوتا صغيرا و محمرا، و يتذبذب عندما يقع تحريكه. أشكال أخرى مختلفة عن تلك المذكورة بالأعلى و تخص بيض غير ملقح أو يحتوي على نقطة ميتة، إذا وجب إزالتها و بيننا البيض المتبق يجب توزيعه على المستوى المتحرك كما سبق ذكره في النقطة ٤.

د - في حالة حضن بيض البط أو الإوز، منذ اليوم التاسع من الحضنة، وجب فتح الحاضنة (مع إزالة النظاء الشفاف) وترك البيض يبرد لمدة ١٥ إلى ٢٠ دقيقة. و بعد ذلك، قبل مواصلة الحضن، يجب تبريد البيض بماء دافئ، باستعمال مضخة أو منشفة. هذه العملية لا يجب أن تتم خلال الثلاث الأيام الأخيرة التي تسبق التفريخ.

د - إزالة الحواجز من الحاضنة خلال بداية الأيام السابقة للتفريخ لغاية عدم تكوين حواجز للفراخ. نقل المستوى المتحرك في وضع متساوي مع الجدران و فوق الأماكن الفارغة التي تتكون .

وضع حواجز في وضعيات أفقية لمنع الفراخ من الوقوع أو السقوط تحت المستوى نفسه. (أنظر صورة رقم ٦٨)

ر- في حالة التفريخ يجب أن تبقى الفراخ في الحاضنة لمدة ٢٤ تقريبا لتتجفف، ثم يجب تركها في مناخ شديد الحرارة ، في الأقفاص الخاصة بها أو تحت مسخن ذا أشعة ما تحت الحمراء. الحرارة ستكون كافية، الفراخ لن ندوس بعضها ولن تتعد كثيرا عن مصادر الحرارة و يجب تغذيتها بوسائل معدة لذلك و مواد غذائية مناسبة لهم يقع بعضها في الأماكن والدكاكين المناسبة. و جب عدم إزعاج الفراخ حديثة الولادة و التي بدورها يمكن أن تزعج الفراخ التي هي بصدد التفريخ مع تغيير الأوضاع الخاصة بصفة مؤقتة

ز- بعد الانتهاء من الحضنة و جب تضيف الحاضنة باستعمال قطعة قماش مبللة دون استعمال أدوات أو سوائل. يمكن إزالة الغبار باستعمال الهواء. مع التذكير بوجود قطع التيار الكهربائي قبل ذلك.

تسمية

أ - متى يكون من الممكن تجنب حضنة بيض من أنواع مختلفة.

خلال فترة التفريخ تبعث روائح قوية و كريهة ناتجة عن موت الفراخ، و جب تعقيم الحاضنة باستعمال الفورمالينا و بيرمانغاناتو د بوتاسيو والتي تباع في الصيدلية. وضع في وعاء من البلاستيك ٣٠ غرام من الفورمالينا (محلول من الألبيد ٤٠%) مع إضافة ملعقة من البيزمنغاناتو د بوتاسيو مباشرة قبل غلق الحاضنة لتفادي إستنشاق البخار السام.

وفي الأخير ترك الحاضنة مفتوحة على الأقل لمدة ٢٤ ساعة للتخلص من البخار و الروائح. في كل حالة و جب إتخاذ كل الإحتياطات اللازمة لتفادي إستنشاق بخار السام سواء قبل أو بعد العملية. من المنصوح به إستعمال قفازات و نظارات و قناع في مكان مفتوح

أخرج الجهاز من الغلاف و تأكد ان كل شئ موجود. يجب الإحتراز من إمكانية ضياع بعض الأجزاء و عدم تركها في متناول أيدي الأطفال. القاصرين للمعاين أو الحيوانات. تحقق من أن كل الأجزاء مثبتة جيدا و في مكانها الصحيح. إذا قبل التركيب تأكد أن التعليمات المنقولة على صفحة تسجيل الجهاز متوافقة مع مدى قوة التيار الكهربائي للشبكة و القوة المتسيرة.

١- جهز الحاضنة بالأدوات التي توجد مغلقة بالداخل.

٢- تخضّر قارورة صغيرة أو أكثر، مملوءة بماء فاتر لتعبئة الحزاف الجود على قاع الحاضنة (أنظر صورة رقم ٥)

قبل فتح الحاضنة، و لأي سبب من الأسباب، يجب نزع النشبة من شبكة الكهرباء لتفادي التقلبات الحرارية. ينصح بفتح الحاضنة فقط لتابعة العمليات الأساسية و لوقت قصير.

٣- عندما تستقر الحرارة الداخلية و يصل الزيتق إلى الخط الأحمر، يودع البيض فوق الطابق المتحرك (أنظر الصورة رقم ١) مع الإعتناء به و ترك مجال بينه و بين الحواجز يمكن من الدوران.

هي قاعدة جيدة أن تحاول بدقة تحويل صاحب محرك البيض في الإتجاهين للتأكد من دوران البيض.

٤- يعبأ الحزاف تقريبا إلى النهاية لتسهيل الشحن بالماء و ذلك باستعمال قارورة صغيرة إن كان بالإمكان، و جب نقل القاع المتحرك بسحب صاحب محرك البيض نحو خارج الحاضنة.

٥- عندئذ تغلق الحاضنة و بعد حوالي ساعة تراقب الحرارة الميمنة على ميزان الحرارة و يجب أن يصل الزيتق إلى الخط الأحمر.

و عندما تبدأ دورة الحضن، إذا من الأحسن تحديد اليوم على التقويم (يومية) و إتباع الإرشادات كما يلي.

قواعد خاصة بالتفريخ

أ- البيض الذي جمع بعد نشره يجب ان يقع حفصه لمدة ٢٤ ساعة قبل حضنه، حيث يكون طرفه في إتجاه الأسفل، و في بيئة معتدلة الحرارة تتراوح بين ١٥ و ١٨ درجة.

ب- بعد بحضن البيض الذي لم ينشر لمدة تفوق ٥ أيام، بشكل ووزن عادي.

ت- يقع تدوير البيض أكثر من مرة في اليوم (صباحا و مساء) عن طريق صاحب محرك البيض البارز من الحاضنة.

ث- تقع إضافة ماء فاتر كل بضعة أيام

العمليات التي سبق ذكرها (ب، ت، ث) لا يجب أن تقع متابعها في الأيام الأخيرة التي تسبق موعد التفريخ، إيصال الماء إلى المستوى المحدد قبل بداية فترة التفريخ في هذا الوقت لا يجب فتح الحاضنة لأنه قد يقع و تفسد عملية التفريخ.

ج- المراقبة لغاية التأكد في كل مرة ندير فيها البيض. تغير طفيف للزيتق عند الخط الأحمر.

ح- إذا كان عدد البيض المعد للحضنة غير كافي لملا مستوى حاملة البيض و جب ان يوز البيض دائما عن نفس المستوى و ذلك دون تمركزه في الوسط أو على الأطراف و ذلك

عندما تكون الآلة في حالة عطب يجب رميها في مصب للقمامة خاص بها ويكون قريبا من ز

دوران

من ١

من ١

من ١

من ١

من ١

من ١

من ١

من ١

عدد أيام الحضانة

١٧ - ١٢

٢١ - ٢٠

٢٤ - ٢٣

٢٥ - ٢٤

٢٧ - ٢٦

٢٨ - ٢٧

٣٠ - ٢٨

٣٠ - ٢٩

أنواع البيض

السمانة

الدجاجة

أخفجة

ندرج

الحبيش

البط الأناث

الدجاج الهندي

الزوز

كي لا ينخفض مستوى الرطوبة.

ت - في حالة عدم وجود توزيع كهربائي لوضع ساعات تتضرر الحاضنة بشرط أن لا تفتح .
في الحالة التي لا يتم فيها التوزيع لمدة أكثر من ٥ إلى ٦ ساعات، كمحاولة أخيرة يجب نقل الح
مع ترك الغطاء مفتوح بطريقة تسمح للبيض إستيعاب أقل ما يمكن من البرودة.
ث - في بداية الأيام الثلاثة السابقة للتفرغ يجب إزالة الحواجز عن الحاضنة لترك مساحة لا

الحضانة

بعد كل حضانة من الأحسن مراقبة البيض المتبقّي للتأكد من حالته هذه العملية تتم بتفريق الذ
أو بتكسيه مع الأخذ بعين الاعتبار أن النطفة الضعيفة يمكن أن تمو ولكن يمكن أيضا أن
التفريغ الصحيح أي إلى التفريغ .

المقياس الحراري يصلح لمراقبة درجة الحرارة، لتسهيل هذه العملية يجب الرجوع إلى الإشار:
لزيادة الحرارة، إدارة المفتاح ببطء في اتجاه الساعة إلى أن يصل الزئبق إلى النقطة المطلوبة في
لتخفيض درجة الحرارة يجب إدارة المفتاح تدريجيا في الاتجاه العكسي للساعة إلى أن ينزل الز
لسلم للمقياس.

مع التذكير أن القيام بهذه العملية يتم فقط في حالة الضرورة مع توخي الحذر. و لذلك قبل أه
مراقبة مقياس الحرارة والتأكد من أن الزئبق غير منفصل بسبب إسقاطات تعرض لها.
للتأكد من جدوى المقياس الحراري يجب يمثل الزئبق خط واحد ومتواصل . عندما يكون الزئ
إستبدال المقياس الحراري.

معلومات مفيدة

إذا كان مقياس الحرارة من نوع زئبق (بمعنى أن السائل الموجود فيه يكون لونه فضي) في ح
المقياس ويقع بالتالي فقدان الزئبق يجب إتباع العمليات التالية.
- جمع الزئبق في وعاء من زجاج أو من بلاستيك مع غلقه و بعث إلى «نوفيتال» والتي
- في حالة إحتواء المقياس على عيوب حتى دون إنكساره يجب بعثه إلى «نوفيتال» .
- بما أن الأمر يتعلق بالة الإلكترونية يجب عدم لمسها أبدا و الأيدي مبتلة أو والاقدم حافية
- الآلة موجهة للإستعمال الداخلي، إمكانية لمس الآلة مع تواجد الماء يمكن أن يؤدي رجة كهر
- تفادي الإستعمال الغير اللازم لإمدادات، المحافظة على الإتصالات في أماكن جافة . عدم إ
الكهربائي للتغذية و خلال الإستعمال يجب أن يكون محمي و غير معرض للحيوانات.
- لا يجب أن تستعمل الآلة في أماكن معرضة للخطر أو أن يكون من الممكن تعرضها لغاز
- صيانة ونضافة الآلة يجب أن يتم باستعمال قطعة فاش مبتلة أو باستعمال مكتسة فقط. يمكن
بإستخدام الهواء مع التذكير بوجود إزالة التيار الكهربائي.
الصيانة يجب أن تقتصر على نتيجة المراقبة الدورية (قبل الإستعمال) للأجزاء المتحركة و ح
للتأكد من إمكانية تواجد ضرر أو إستعمال. في حالة عطب الآلة لا يجب إستعمالها.
- عمليات تنظيف أو صيانة أخرى للآلة يجب أن تتم عن طريق خبراء في مركز للصيانة مرخ
- لا تنقل الآلة بجذها من حبل التغذية . إزالة التيار الكهربائي دائما قبل النقل .
- الإصلاحات اللازمة بما فيها تعويض حبل التغذية يجب أن يتم عن طريق خبير من مركز اله

INFORMAZIONE AGLI UTENTI

- In attuazione delle Direttive 2002/95/CE, 2002/96/CE e 2003/108/CE, relative alla riduzione dell'uso di sostanze pericolose nelle apparecchiature elettriche ed elettroniche, nonché allo smaltimento dei rifiuti, il simbolo del cassonetto barrato, qui rappresentato e riportato sull'apparecchio indica che il prodotto alla fine della propria vita utile deve essere raccolto separatamente dagli altri rifiuti.



- L'utente dovrà, pertanto, conferire l'apparecchio giunto a fine vita agli idonei centri di raccolta differenziata dei rifiuti elettronici ed elettrotecnici, oppure riconsegnarlo al rivenditore al momento dell'acquisto di un nuovo apparecchio di tipo equivalente, in ragione di uno a uno.

- L'adeguata raccolta differenziata per l'avvio successivo dell'apparecchio dismesso al riciclaggio, al trattamento e allo smaltimento ambientalmente compatibile, contribuisce ad evitare possibili effetti negativi sull'ambiente e sulla salute e favorisce il riciclo dei materiali di cui è composto l'apparecchio.

- Lo smaltimento abusivo da parte dell'utente comporta l'applicazione delle sanzioni amministrative previste dalle leggi in vigore.

- Le informazioni relative alla corretta procedura dei sistemi di raccolta disponibili si dovranno richiedere al Servizio Locale di Smaltimento Rifiuti, o presso il negozio d'acquisto.

IMPORTANT INFORMATION FOR CORRECT DISPOSAL OF THE PRODUCT IN ACCORDANCE WITH EC DIRECTIVE 2002/96/EC.

At the end of its working life, the product must be disposed of as urban waste.



It must be taken to a special local authority differentiated waste collection centre or to a dealer providing this service.

Disposing of a household appliance separately avoids possible negative consequences for the environment and health deriving from inappropriate disposal and enables the constituent materials to be recovered to obtain significant savings in energy and resources. As a reminder of the need to dispose of household appliances separately, the product is marked with a crossed-out wheeled dustbin.

AVERTISSEMENTS POUR L'ÉLIMINATION CORRECTE DU PRODUIT AUX TERMES DE LA DIRECTIVE EUROPÉENNE 2002/96/EC.

Au terme de son utilisation, le produit ne doit pas être éliminé avec les déchets urbains.



Le produit doit être remis à l'un des centres de collecte sélective prévus par l'administration communale ou auprès des revendeurs assurant ce service.

Éliminer séparément un appareil électroménager permet d'éviter les retombées négatives pour l'environnement et la santé dérivant d'une élimination incorrecte, et permet de récupérer les matériaux qui le composent dans le but d'une économie importante en termes d'énergie et de ressources. Pour rappeler l'obligation d'éliminer séparément les appareils électroménagers, le produit porte le symbole d'un caisson à ordures barré

WICHTIGER HINWEIS FÜR DIE KORREKTE ENTSORGUNG DES PRODUKTS IN ÜBEREINSTIMMUNG MIT DER EG-RICHTLINIE 2002/96/EG.

Am Ende seiner Nutzzeit darf das Produkt NICHT zusammen mit dem Siedlungsabfall beseitigt werden.



Es kann zu den eigens von den städtischen Behörden eingerichteten Sammelstellen oder zu den Fachhändlern, die einen Rücknahmeservice anbieten, gebracht werden.

Die getrennte Entsorgung eines Haushaltsgerätes vermeidet mögliche negative Auswirkungen auf die Umwelt und die menschliche Gesundheit, die durch eine nicht vorschriftsmäßige Entsorgung bedingt sind. Zudem ermöglicht wird die Wiederverwertung der Materialien, aus denen sich das Gerät zusammensetzt, was wiederum eine bedeutende Einsparung an Energie und Ressourcen mit sich bringt.

Zur Erinnerung an die Verpflichtung, die Elektrohaushaltsgeräte getrennt zu beseitigen, ist das Produkt mit einer Mülltonne, die durchgestrichen ist, gekennzeichnet.

ADVERTÉNCIAS PARA LA ELIMINACIÓN CORRECTA DEL PRODUCTO SEGÚN ESTABLECE LA DIRECTIVA EUROPEA 2002/96/CE.

Al final de su vida, útil, el producto no debe eliminarse junto a los desechos urbanos.



Puede entregarse a centros específicos de recogida diferenciada dispuestos por las administraciones municipales, o a distribuidores que facilitan este servicio. Eliminar por separado un electrodoméstico significa evitar posibles consecuencias negativas para el medio ambiente y la salud derivadas de una eliminación inadecuada y permite reciclar los materiales que lo componen, obteniendo así un ahorro importante de energía y recursos. Para subrayar la obligación de eliminar por separado los electrodomésticos, en el producto aparece un contenedor de basura móvil tachado.

VIKTIG INFORMATION FÖR EN KORREKT BORTSKAFFNING AV PRODUKTEN I ÖVERENSSTÄMMELSE MED EUROPADIREKTIV 2002/96/EG.

Vid slutet av produktens livslängd, får den inte skaffas bort som tätortsavfall. Den kan överlämnas till lokala myndigheters avfallsorteringscentraler eller till en återförsäljare som ger denna service.



Att skaffa bort en hushållsmaskin undviker möjliga negativa konsekvenser för miljön och hälsan som härstammar från en olämplig bortskaffning och tillåter en återvinning av materialen som den består av för att spara betydande energi och tillgångar.

Som påminnelse om att hushållsmaskiner måste skaffas bort separat, har produkten merkerats med en soptunna med ett kryss.

INFORMAZIONE AGLI UTENTI

- In attuazione delle Direttive 2002/95/CE, 2002/96/CE e 2003/108/CE, relative alla riduzione dell'uso di sostanze pericolose nelle apparecchiature elettriche ed elettroniche, nonché allo smaltimento dei rifiuti, il simbolo del cassonetto barrato, qui rappresentato e riportato sull'apparecchio indica che il prodotto alla fine della propria vita utile deve essere raccolto separatamente dagli altri rifiuti.



- L'utente dovrà, pertanto, conferire l'apparecchio giunto a fine vita agli idonei centri di raccolta differenziata dei rifiuti elettronici ed elettrotecnici, oppure riconsegnarlo al rivenditore al momento dell'acquisto di un nuovo apparecchio di tipo equivalente, in ragione di uno a uno.

- L'adeguata raccolta differenziata per l'avvio successivo dell'apparecchio smesso al riciclaggio, al trattamento e allo smaltimento ambientalmente compatibile, contribuisce ad evitare possibili effetti negativi sull'ambiente e sulla salute e favorisce il riciclo dei materiali di cui è composto l'apparecchio.

- Lo smaltimento abusivo da parte dell'utente comporta l'applicazione delle sanzioni amministrative previste dalle leggi in vigenti.

- Le informazioni relative alla corretta procedura dei sistemi di raccolta disponibili si dovranno richiedere al Servizio Locale di Smaltimento Rifiuti, o presso il negozio d'acquisto.

IMPORTANT INFORMATION FOR CORRECT DISPOSAL OF THE PRODUCT IN ACCORDANCE WITH EC DIRECTIVE 2002/96/EC.

At the end of its working life, the product must be disposed of as urban waste.



It must be taken to a special local authority differentiated waste collection centre or to a dealer providing this service.

Disposing of a household appliance separately avoids possible negative consequences for the environment and health deriving from inappropriate disposal and enables the constituent materials to be recovered to obtain significant savings in energy and resources. As a reminder of the need to dispose of household appliances separately, the product is marked with a crossed-out wheeled dustbin.

AVERTISSEMENTS POUR L'ÉLIMINATION CORRECTE DU PRODUIT AUX TERMES DE LA DIRECTIVE EUROPÉENNE 2002/96/EC.

Au terme de son utilisation, le produit ne doit pas être éliminé avec les déchets urbains.



Le produit doit être remis à l'un des centres de collecte sélective prévus par l'administration communale ou auprès des revendeurs assurant ce service.

Éliminer séparément un appareil électroménager permet d'éviter les retombées négatives pour l'environnement et la santé dérivant d'une élimination incorrecte, et permet de récupérer les matériaux qui le composent dans le but d'une économie importante en termes d'énergie et de ressources. Pour rappeler l'obligation d'éliminer séparément les appareils électroménagers, le produit porte le symbole d'un caisson à ordures barré.

WICHTIGER HINWEIS FÜR DIE KORREKTE ENTSORGUNG DES PRODUKTS IN ÜBEREINSTIMMUNG MIT DER EG-RICHTLINIE 2002/96/EG.

Am Ende seiner Nutzzeit darf das Produkt NICHT zusammen mit dem Siedlungsabfall beseitigt werden.



Es kann zu den eigens von den städtischen Behörden eingerichteten Sammelstellen oder zu den Fachhändlern, die einen Rücknahmeservice anbieten, gebracht werden.

Die getrennte Entsorgung eines Haushaltsgerätes vermeidet mögliche negative Auswirkungen auf die Umwelt und die menschliche Gesundheit, die durch eine nicht vorschriftsmäßige Entsorgung bedingt sind. Zudem ermöglicht wird die Wiederverwertung der Materialien, aus denen sich das Gerät zusammensetzt, was wiederum eine bedeutende Einsparung an Energie und Ressourcen mit sich bringt.

Zur Erinnerung an die Verpflichtung, die Elektrohaushaltsgeräte getrennt zu beseitigen, ist das Produkt mit einer Mülltonne, die durchgestrichen ist, gekennzeichnet.

ADVERTENCIAS PARA LA ELIMINACIÓN CORRECTA DEL PRODUCTO SEGÚN ESTABLECE LA DIRECTIVA EUROPEA 2002/96/CE.

Al final de su vida, útil, el producto no debe eliminarse junto a los desechos urbanos.



Puede entregarse a centros específicos de recogida diferenciada dispuestos por las administraciones municipales, o a distribuidores que facilitan este servicio. Eliminar por separado un electrodoméstico significa evitar posibles consecuencias negativas para el medio ambiente y la salud derivadas de una eliminación inadecuada y permite reciclar los materiales que lo componen, obteniendo así un ahorro importante de energía y recursos. Para subrayar la obligación de eliminar por separado los electrodomésticos, en el producto aparece un contenedor de basura móvil tachado.

VIKTIG INFORMATION FÖR EN KORREKT BORTSKAFFNING AV PRODUKTEN I ÖVERENSSTÄMMELSE MED EUROPADIREKTIV 2002/96/EG.

Vid slutet av produktens livslängd, får den inte skaffas bort som tätortsavfall. Den kan överlämnas till lokala myndigheters avfallsorteringscentraler eller till en återförsäljare som ger denna service.



Att skaffa bort en hushållsmaskin undviker möjliga negativa konsekvenser för miljön och hälsan som härstammar från en olämplig bortskaffning och tillåter en återvinning av materialen som den består av för att spara betydande energi och tillgångar.

Som påminnelse om att hushållsmaskiner måste skaffas bort separat, har produkten merkerats med en soptunna med ett kryss.

ADVERTÊNCIAS PARA A ELIMINAÇÃO CORRECTA DO PRODUTO NOS TERMOS DA DIRECTIVA EUROPEIA 2002/96/EC.

No fim da sua vida útil, o produto não deve ser eliminado juntamente com os resíduos urbanos.



Pode ser depositado nos centros especializados de recolha diferenciada das autoridades locais ou, então, nos revendedores que forneçam este serviço. Eliminar separadamente um eletrodoméstico permite evitar possíveis consequências negativas para o ambiente e para a saúde pública resultantes de uma eliminação inadequada, além de que permite recuperar os materiais constituintes para, assim, obter uma importante poupança de energia e de recursos.

Para assinalar a obrigação de eliminar os eletrodomésticos separadamente, o produto apresenta a marca de um contentor do lixo com uma cruz por cima.

· Η ΣΥΣΚΕΥΗ ΕΙΝΑΙ ΣΥΜΦΩΝΗ ΜΕ ΤΗΝ ΕΥΡΩΠΑΙΚΗ ΚΑΘΟΔΗΓΗΣΗ 2002/96/ΕΚ ΚΑΙ ΤΟ ΣΗΜΑ ΤΟΥ ΔΟΧΕΙΟΥ ΑΠΟΡΡΙΜΑΤΩΝ ΜΕ ΡΟΔΟΣ, ΚΛΕΙΣΤΟ ΣΥΜΒΟΛΙΖΟΜΕΝΟ ΕΔΩ ΚΑΙ ΤΟΠΟΘΕΤΗΜΕΝΟ ΣΤΗ ΣΥΣΚΕΥΗ, ΣΗΜΑΙΝΕΙ ΟΤΙ ΣΤΟ ΤΕΛΟΣ ΤΗΣ ΧΡΗΣΗΣ ΤΟΥ ΠΡΕΠΕΙ ΝΑ ΜΕΤΑΧΕΙΡΙΣΤΕΙ ΞΕΧΩΡΙΣΤΑ ΑΠΟ ΤΑ ΟΙΚΙΑΚΑ ΑΠΟΡΡΙΜΑΤΑ. Ο ΚΑΤΑΝΑΛΩΤΗΣ ΕΙΝΑΙ ΥΠΕΥΘΥΝΟΣ ΝΑ ΤΟ ΠΑΡΑΔΩΣΕΙ ΣΕ ΕΝΑ ΚΕΝΤΡΟ ΔΙΑΦΟΡΟΠΟΙΗΜΕΝΗΣ ΣΥΛΛΟΓΗΣ ΕΞΟΥΣΙΟΔΟΤΗΜΕΝΟ ΓΙΑ ΗΛΕΚΤΡΙΚΕΣ ΚΑΙ ΗΛΕΚΤΡΟΝΙΚΕΣ ΣΥΣΚΕΥΕΣ, Η ΠΡΕΠΕΙ ΝΑ ΤΟ ΠΑΡΑΔΩΣΕΙ ΣΤΟ ΠΩΛΗΤΗ ΚΑΤΑ ΤΗΝ ΑΓΟΡΑ ΜΙΑΣ ΝΕΑΣ ΙΔΙΑΣ ΣΥΣΚΕΥΗΣ, ΔΙΑΦΟΡΕΤΙΚΑ ΘΑ ΤΟΥ ΕΠΙΒΛΗΘΟΥΝ ΟΙ ΠΡΟΒΛΕΠΟΜΕΝΕΣ ΚΥΡΩΣΕΙΣ ΑΠΟ ΤΗΝ ΙΣΧΥΟΥΣΑ ΝΟΜΟΘΕΣΙΑ ΣΧΕΤΙΚΑ ΜΕ ΤΗΝ ΧΩΝΕΥΣΗ ΤΩΝ ΑΠΟΡΡΙΜΑΤΩΝ.



Η ΣΩΣΤΗ ΔΙΑΦΟΡΟΠΟΙΗΜΕΝΗ ΣΥΛΛΟΓΗ ΚΑΙ Η ΕΠΟΜΕΝΗ ΠΟΡΕΙΑ ΤΗΣ ΑΧΡΗΣΤΗΣ ΣΥΣΚΕΥΗΣ ΣΤΗΝ ΑΝΑΚΥΚΛΩΣΗ ΜΕ ΤΗΝ ΜΕΤΕΠΕΙΤΑ ΜΕΤΑΧΕΙΡΙΣΗ ΓΙΑ ΤΗΝ ΣΥΜΒΑΤΗ ΜΕ ΤΟ ΠΕΡΙΒΑΛΛΟΝ ΧΩΝΕΥΣΗ, ΣΥΜΒΑΛΛΕΙ ΣΤΟ ΝΑ ΑΠΟΦΕΥΧΘΟΥΝ ΠΙΘΑΝΕΣ ΕΠΙΠΤΩΣΕΙΣ ΣΤΟ ΙΔΙΟ ΤΟ ΠΕΡΙΒΑΛΛΟΝ ΚΑΙ ΣΤΗΝ ΥΓΕΙΑ, ΕΥΝΟΟΝΤΑΣ ΤΗΝ ΑΝΑΚΥΚΛΩΣΗ ΤΩΝ ΥΛΙΚΩΝ ΠΟΥ ΤΗΝ ΣΥΝΘΕΤΟΥΝ. ΟΙ ΣΧΕΤΙΚΕΣ ΠΛΗΡΟΦΟΡΙΕΣ ΓΙΑ ΤΗΝ ΣΩΣΤΗ ΔΙΑΔΙΚΑΣΙΑ ΤΩΝ ΔΙΑΘΕΣΙΜΩΝ ΣΥΣΤΗΜΑΤΩΝ ΣΥΛΛΟΓΗΣ ΘΑ ΠΡΕΠΕΙ ΝΑ ΑΝΑΖΗΤΗΘΟΥΝ ΣΤΗΝ ΤΟΠΙΚΗ ΥΠΗΡΕΣΙΑ ΧΩΝΕΥΣΗΣ ΑΠΟΡΡΙΜΑΤΩΝ, Η ΣΤΟ ΚΑΤΑΣΤΗΜΑ ΑΓΟΡΑΣ.



بالتهار الكهربائي.

– يوافق الجهاز مع معايير النوعية الأوروبية 2002/96/CE وإن رمز سلة النفايات ذات العجلات المشار إليه هنا يدل على أنه في نهاية حياته يجب معالجته بشكل مختلف عن معاملة النفايات المنزلية. فالمستهلك هو المسؤول عن إرساله إلى أحد المراكز المتخصصة في تصريف نفايات الأجهزة الكهربائية والإلكترونية، أو تسليمه للبائع عند شراء جهاز مماثل، ولا يتم التعرض للعقوبات الجزائية التي ينص عليها القانون الخاص بتصريف النفايات.

إن تجميع النفايات وتصنيفها بشكل صحيح وإرسال الجهاز إلى أحد مراكز التكرير المختصة بالمعالجة المناسبة يساهم في الحفاظ على البيئة وعدم المساهمة في التلوث وبالتالي إمكانية إعادة استخدام القطع التي يتكون منها الجهاز.

هنا ويمكن الحصول على المعلومات المتعلقة بطرق تجميع النفايات وتصنيفها من أحد المراكز المختصة بتصريف النفايات أو من محلات بيع مثل هذه الأجهزة.